

## **Компания KIA**

---



Теперь, когда вы стали владельцем автомобиля KIA, вам, возможно, придется отвечать на множество вопросов, например, «Что такое KIA?», «Кто такой KIA» или «Что означает KIA?».

Вот ответы на некоторые из этих вопросов. Во-первых, KIA является старейшей автомобильной компанией в Корее. Эта компания, в штате которой работают тысячи служащих, нацелена на производство высококачественных автомобилей по доступным ценам.

Первый слог в слове KIA «KI» означает «заявить о себе миру». Второй слог «A», означает «АЗИЯ». Итак, слово «KIA» означает приблизительно следующее «Заявить о себе всему миру, выйдя из Азии».

***Наслаждайтесь своим автомобилем!*** █

## Предисловие

---

Спасибо за то, что вы выбрали автомобиль KIA.

Если Вам понадобится сервисное обслуживание, помните, что авторизованный дилер знает этот автомобиль лучше всех. В распоряжении авторизованного дилера находятся специалисты, прошедшие практику на предприятиях, в его сервисных центрах используются только рекомендованные инструменты и оригинальные запасные части KIA, и сервис нацелен на удовлетворение всех ваших потребностей.

Поскольку последующим владельцам также понадобится данная информация, это издание следует передать вместе с автомобилем при его продаже.

В этом руководстве вы найдете сведения по эксплуатации, техническому обслуживанию и безопасности автомобиля. Оно также дополнено буклетом “Гарантийные обязательства и техническое обслуживание”, который содержит важную информацию по вопросам гарантийного обслуживания вашего автомобиля. Мы настоятельно рекомендуем вам внимательно прочитать данное руководство и следовать его инструкциям, чтобы обеспечить безопасную и приятную эксплуатацию Вашего автомобиля.

KIA предлагает Вам большое разнообразие вариантов исполнения, компонентов и комплектующих для различных моделей. Следовательно, оборудование, описанное в данном руководстве, наряду с иллюстрациями, может отличаться от комплектации Вашего автомобиля.

Информация и технические характеристики, приведенные в данном руководстве, были абсолютно точными на момент издания. KIA оставляет за собой право вносить изменения в технические характеристики или конструкцию в любое время без уведомления и каких-либо обязательств. Если у Вас возникают вопросы, всегда обращайтесь к авторизованному дилеру компании KIA.

Мы еще раз заверяем Вас в своем стремлении обеспечить максимальное удовольствие от эксплуатации автомобилей KIA.

© 2009 KIA MOTORS Corp.

Все права защищены. Воспроизведение или перевод целого документа или какой-либо его части в любой форме, электронной или печатной, включая фотокопирование, запись или внесение в информационно-поисковую систему, запрещено без предварительного письменного разрешения компании KIA MOTORS.

Отпечатано в Корее.

---

## *Содержание*

Введение	<b>1</b>
Знакомство с вашим автомобилем	<b>2</b>
Системы безопасности автомобиля	<b>3</b>
Характеристики автомобиля	<b>4</b>
Управление автомобилем	<b>5</b>
Действия в непредвиденных случаях	<b>6</b>
Техническое обслуживание	<b>7</b>
Технические характеристики & Информация для потребителя	<b>8</b>
Предметный указатель	<b>I</b>

## Введение

1

Как пользоваться настоящим руководством / 1-2  
Требования к топливу / 1-3  
Инструкции по вождению автомобиля / 1-8  
Порядок обкатки автомобиля / 1-8  
Условные обозначения на  
световых индикаторах приборной панели / 1-9

### КАК ПОЛЬЗОВАТЬСЯ НАСТОЯЩИМ РУКОВОДСТВОМ

Мы хотим помочь Вам получить максимально возможное удовольствие от вождения данного автомобиля. Настоящее Руководство пользователя может оказать содействие в этом различными способами. Мы настойчиво рекомендуем прочитать руководство полностью. С целью уменьшения до минимума вероятности гибели людей и травматизма следует обязательно прочитать разделы, отмеченные заголовками **ОСТОРОЖНО** и **ВНИМАНИЕ**, которые присутствуют во всем руководстве.

Иллюстрации дополняют словесные описания, приведенные в настоящем руководстве, для того, чтобы наилучшим образом показать, как получить удовольствие от данного автомобиля. Прочтя данное руководство, владелец автомобиля ознакомится с его характерными особенностями, важной информацией о безопасности и с советами по его эксплуатации в различных дорожных условиях.

Общая структура руководства приведена в содержании. Неплохим местом для начала знакомства является предметный указатель; в нем приведен в алфавитном порядке перечень всей информации, содержащейся в руководстве.

Разделы: Настоящий мануал имеет восемь разделов и индекс. В начале каждого раздела указано короткое содержание, так что заглянув в него, вы сразу можете узнать, находится ли в нем информация, которая Вам нужна.

В данном руководстве находятся разнообразные сведения под заголовками **ОСТОРОЖНО**, **ВНИМАНИЕ** и **К СВЕДЕНИЮ**. Они были подготовлены с целью повышения уровня личной безопасности владельца автомобиля. Необходимо внимательно прочитать ВСЕ процедуры и рекомендации, приведенные под заголовками **ОСТОРОЖНО**, **ВНИМАНИЕ** и **К СВЕДЕНИЮ**, и соблюдать их.

#### **ОСТОРОЖНО**

Обозначенная под заголовком **ОСТОРОЖНО** ситуация может привести к нанесению вреда, причинению тяжелых травм или к гибели людей в случае игнорирования данного предупреждения.

#### **ВНИМАНИЕ**

Обозначенная под заголовком **ВНИМАНИЕ** ситуация может привести к нанесению вреда автомобилю при игнорировании данного предупреждения.

#### **\* К СВЕДЕНИЮ**

Информация, представленная под заголовком **К СВЕДЕНИЮ**, может представить интерес для владельца автомобиля или оказаться ему полезной.

## ТРЕБОВАНИЯ К ТОПЛИВУ

### Автомобили с бензиновым двигателем

#### Неэтилированный бензин

##### В Европе

Для достижения оптимальных рабочих характеристик автомобиля мы рекомендуем вам применять неэтилированный бензин с октановым числом RON (по исследовательскому методу) 95/антидетонационным показателем AKI 91, или выше.

Вы можете использовать неэтилированный бензин с октановым числом RON от 91 до 94/показателем AKI от 87 до 90, однако это может привести к незначительному снижению рабочих характеристик автомобиля.

##### Вне Европы

Для достижения оптимальных рабочих характеристик автомобиля мы рекомендуем вам применять неэтилированный бензин с октановым числом RON (по исследовательскому методу) 91/антидетонационным показателем AKI 87, или выше.

Автомобиль разработан таким образом, чтобы достигать максимальных эксплуатационных характеристик при использовании НЕЭТИЛИРОВАННОГО БЕНЗИНА, что также приводит к минимизации выхлопа вредных веществ и загрязнения свечей зажигания.

### ВНИМАНИЕ

**НИКОГДА НЕ ИСПОЛЬЗУЙТЕ ЭТИЛИРОВАННОЕ ТОПЛИВО.**

**Использование этилированного топлива наносит ущерб каталитическому нейтрализатору и приведет к повреждению кислородного датчика системы управления двигателя, негативно сказавшись на контроле выброса вредных веществ.**

**Никогда не добавляйте какие-либо присадки для очистки топливной системы в топливо за исключением тех, которые были рекомендованы производителем автомобиля. (За дополнительной информацией обратитесь к авторизованному дилеру KIA.)**

### ОСТОРОЖНО

- Не доливайте топливо в бак по верхнюю кромку заправочной горловины после того, как произойдет автоматическое отключение заправочного пистолета во время заправки.
- После завершения заправки автомобиля топливом обязательно убедитесь в том, что крышка заправочной горловины плотно закрыта, для того, чтобы топливо не выплеснулось наружу в случае дорожно-транспортного происшествия.

### **Этилированный бензин (при наличии)**

В исполнении для некоторых стран автомобили этой модели рассчитаны на использование этилированного бензина. Перед использованием этилированного бензина уточните у авторизованного дилера KIA, возможно ли использование этилированного бензина в данном автомобиле.

Октановые числа этилированного и неэтилированного бензина одинаковые.

### **Бензин, содержащий этиловый и метиловый спирт**

Бензоспирт, смесь, состоящая из бензина и этилового спирта (также известного под названием пищевой спирт), и бензин или бензоспирт с содержанием метилового спирта (также известного под названием древесный спирт) продаются на рынке одновременно с этилированным или неэтилированным бензином или вместо них.

Не допускается использование бензоспирта, содержащего более 10% этилового спирта, и использование бензина или бензоспирта, содержащего какую-либо долю метилового спирта. Все эти виды топлива могут вызвать проблемы при управлении автомобилем и привести к повреждению топливной системы.

Прекратите использовать бензоспирт любого типа при возникновении проблем при управлении автомобилем.

Повреждение автомобиля или проблемы при управлении им могут не покрываться гарантией производителя в случае, если они вызваны использованием следующих видов топлива:

1. Бензоспирт, содержание этилового спирта в котором превышает 10%.
2. Бензин или бензоспирт, содержащие метиловый спирт.
3. Этилированное топливо или этилированный бензин.



### **ВНИМАНИЕ**

**Никогда не используйте бензоспирт, содержащий метиловый спирт. Прекратите использовать любой продукт типа бензоспирта, который негативно сказывается на управлении автомобилем.**

**Использование метилтербутилэфира (МТБЕ)**

Не рекомендуется использовать в данном автомобиле топлива, объемная доля метилтербутилэфира (МТБЕ) в которых превышает 15,0% (весовая доля кислорода - 2,7%).

Использование топлив, объемная доля метилтербутилэфира (МТБЕ) в которых превышает 15,0% (весовая доля кислорода - 2,7%), может привести к снижению эксплуатационных характеристик автомобиля и привести к образованию паровых пробок или проблем при запуске.

**ВНИМАНИЕ**

**Предоставленная производителем ограниченная гарантия на новый автомобиль может не распространяться на повреждение топливной системы и ухудшение эксплуатационных характеристик, которые появились в результате использования видов топлива, объемная доля метилтербутилэфира (МТБЕ) в которых превышает 15,0% (весовая доля кислорода - 2,7%).**

**Не используйте метиловый спирт**

Для заправки данного автомобиля не следует использовать виды топлива с содержанием метанола (древесного спирта). Этот класс топлива может ухудшить эксплуатационные характеристики автомобиля и привести к повреждению деталей и агрегатов топливной системы.

**Сорта бензина, которые помогают сделать воздух чище**

Для заботы о чистоте воздуха рекомендуется использовать те сорта бензина, в которые добавлены очищающие присадки, а это помогает предотвратить формирование отложений в двигателе. Использование таких сортов бензина содействует снижению выброса вредных веществ из двигателя и создает благоприятные условия работы для системы снижения токсичности выбросов.



### **Эксплуатация автомобиля за рубежом**

При поездке в другую страну на данном автомобиле следует обеспечить:

- соблюдение всех требований в отношении регистрации и страховки;
- определение наличия в продаже топлива необходимого качества.

### **Автомобили с дизельным двигателем**

Дизельный двигатель должен работать только на имеющемся на рынке дизельном топливе, соответствующем стандарту EN 590 или аналогичному. (EN обозначает “Европейский стандарт”) Не используйте судовое дизельное топливо, печное топливо или неутвержденные топливные присадки, т.к. это повысит износ и вызовет повреждение двигателя и топливной системы. Применение неутвержденных марок топлива и/или присадок приведет к ограничению ваших гарантийных прав.

В данном автомобиле используется дизельное топливо с цетановым числом 52 - 54. При наличии двух видов дизельного топлива используйте летнее или зимнее топливо в соответствии со следующими рекомендациями применительно к температуре окружающего воздуха.

- Выше  $-5^{\circ}\text{C}$  ( $23^{\circ}\text{F}$ ) ... Летнее дизельное топливо
- Ниже  $-5^{\circ}\text{C}$  ( $23^{\circ}\text{F}$ ) ... Зимнее дизельное топливо

Внимательно следите за уровнем топлива в баке: Остановка двигателя из-за отсутствия топлива в баке обязательно потребует полной прочистки магистралей для последующего запуска.



### **ВНИМАНИЕ**

- **Не допускайте попадания бензина или воды в топливный бак. В результате потребуется слив топлива из бака и удаление его из магистралей для исключения засорения насоса высокого давления и повреждения двигателя.**
- **В зимнее время для исключения отказов, связанных с застыванием топлива, возможно добавление в топливо керосина при падении температуры ниже  $-10^{\circ}\text{C}$ . Его процентное содержание никогда не должно превышать 20%.**

**Биодизель**

Имеющиеся в продаже топливные смеси с содержанием биодизельного топлива не более 5%, известные под названием "B5 biodiesel", могут быть использованы в вашем автомобиле, если они удовлетворяют требованиям евростандарта EN 14214 или эквивалентных спецификаций. (EN обозначает "Европейский стандарт") Применение марок биотоплива, изготовленных из рапсового метилового эфира (РМЭ), жирнокислотного метилового эфира, метилового эфира, получаемого из растительных масел, и т.п., или смешивание дизельного топлива с биодизельным вызовет повышенный износ или повреждение двигателя и топливной системы. На ремонт или замену компонентов, изношенных или поврежденных в результате использования неутвержденных марок топлива, гарантия изготовителя не распространяется.

**ВНИМАНИЕ**

- **Никогда не используйте топливо, - дизельное либо B5 biodiesel, - не удовлетворяющее новейшим спецификациям нефтегазовой промышленности.**
- **Никогда не используйте никакие топливные присадки или присадки-очистители, не рекомендуемые либо не одобренные изготовителем автомобиля.**

## ИНСТРУКЦИИ ПО ВОЖДЕНИЮ АВТОМОБИЛЯ

Как и для других автомобилей подобного типа, неспособность правильно управлять автомобилем может привести к потере управления, дорожно-транспортному происшествию или переворачиванию автомобиля.

Особые характеристики конструкции (более высокий дорожный просвет, колея и т.д.) делают центр тяжести данного автомобиля более высоким, чем у других типов автомобилей. Другими словами, он не предназначен для поворота с теми же скоростями, как у обычных автомобилей с приводом на 2 колеса. Избегайте крутых поворотов или резкого маневрирования. Следует повторить, что неспособность правильно управлять этим автомобилем может привести к потере управления, дорожно-транспортному происшествию или переворачиванию автомобиля. **Обязательно прочитайте указания по вождению “Снижение риска переворачивания” в разделе 5 настоящего Руководства.**

## ПОРЯДОК ОБКАТКИ АВТОМОБИЛЯ

Не требуется специального периода обкатки нового автомобиля. Соблюдение нескольких простых мер предосторожности в течение первых 1000 км (600 миль) пробега может позитивно сказаться на эксплуатационных характеристиках, экономичности и сроке службы автомобиля.

- Не заставляйте двигатель работать на очень высоких оборотах.
- Во время движения поддерживайте обороты двигателя примерно 3000 об/мин.
- Не двигайтесь с одной скоростью (как высокой, так и низкой) в течение длительного времени. Изменение частоты вращения двигателя необходимо для его правильной обкатки.
- Избегайте резких торможений, за исключением экстренных случаев, с целью обеспечения правильного контакта тормозных колодок.
- Не допускайте работы двигателя в режиме холостого хода более 3 минут одновременно.
- Не следует буксировать прицеп в течение первых 2000 км (1200 миль) пробега автомобиля.

## УСЛОВНЫЕ ОБОЗНАЧЕНИЯ НА СВЕТОВЫХ ИНДИКАТОРАХ ПРИБОРНОЙ ПАНЕЛИ

	Контрольная лампа сигнализации о незакрытой двери		Контрольная лампа неисправности системы ESP*
	Контрольная лампа закрытия двери багажного отделения		Контрольная лампа отключения системы ESP*
	Индикатор открытой двери (или задней откидной двери)*		Контрольная лампа низкого давления масла в двигателе
	Контрольная лампа непристегнутого ремня безопасности		Сигнальный индикатор системы полного привода*
	Контрольная лампа включения дальнего света		Индикатор 4WD LOCK (блокировка полного привода)*
	Индикатор включения освещения*		Контрольная лампа низкого уровня жидкости в бачке омывателя лобового стекла*
	Контрольная лампа указателя поворота		Контрольная лампа разряда аккумуляторной батареи
	Контрольная лампа включения противотуманных фар*		Контрольная лампа неисправности двигателя*
	Индикатор заднего противотуманного фонаря*		Контрольная лампа работы иммобилайзера*
	Контрольная лампа неисправности системы ABS		Контрольная лампа системы круиз-контроля*
	Контрольная лампа неисправности подушек безопасности		Контрольная лампа режима SET системы круиз-контроля*
	Контрольная лампа включения стояночного тормоза и низкого уровня тормозной жидкости		Индикатор системы DBC*

## Введение

---



Контрольная лампа низкого уровня топлива



Индикатор схемы переключения передач\*



Индикатор KEY OUT (НЕТ КЛЮЧА)\*



Контрольная лампа системы предпускового подогрева  
(только для автомобилей с дизельным двигателем)



Контрольная лампа топливного фильтра (только для  
автомобилей с дизельным двигателем)



Сигнализатор низкого давления в шинах\*



Позиционный сигнализатор низкого давления в  
шинах\*

\* при наличии

\* Более подробная информация приведена в пункте  
“Приборная панель” в разделе 4.

## Знакомство с вашим автомобилем

**2**

Общий вид салона / 2-2

Общий вид приборной панели / 2-3

Отсек двигателя / 2-4

## ОБЩИЙ ВИД САЛОНА



1. Кнопка запираения/отпираения дверей .....4-17
  2. Кнопка складывания наружных зеркал заднего вида\* .....4-49
  3. Переключатель управления настройкой наружных зеркал заднего вида .....4-48
  4. Переключатель централизованного управления замками дверей\* .....4-16
  5. Кнопка блокировки электропривода стеклоподъемников\* .....4-18
  6. Переключатели управления электроприводами стеклоподъемников .....4-24
  7. Кнопка замка крышки топливного фильтра .....4-26
  8. Устройство регулировки угла наклона фар\* .....4-85
  9. Кнопка блокировки полного привода\* .....5-27
  10. Кнопка отключения системы ESP\* .....5-43
  11. Кнопка омывателя фар\* .....4-84
  12. Кнопка системы DBC\* .....5-48
  13. Регулятор освещения панели приборов\* .....4-52
  14. Регулировка наклона рулевого колеса\* .....4-43
  15. Рулевое колесо .....4-42
  16. Блок плавких предохранителей .....7-66
  17. Рычаг открытия замка капота .....4-30
  18. Сиденье .....3-2
  19. Вентиляционное отверстие .....4-97
- \*: при наличии

ОХМ019001L

**ОБЩИЙ ВИД ПРИБОРНОЙ ПАНЕЛИ**



1. Приборная панель.....	4-50
2. Органы управления аудиосистемой на рулевом колесе* .....	4-134
3. Управление осветительными приборами/ указателями поворота .....	4-80
4. Звуковой сигнал.....	4-44
5. Органы управления системой круиз-контроля* .....	5-51
6. Управление стеклоочистителями/ омывателями .....	4-86
7. Передняя подушка безопасности водителя.....	3-61
8. Замок зажигания* или запуска/ остановки двигателя* .....	5-5,5-9
9. Кнопка включения системы аварийной сигнализации .....	4-79,6-2
10. Органы управления аудиосистемой* ..	4-134
11. Часы с цифровой индикацией .....	4-128
12. Система управления микроклиматом* .....	4-96,4-108
13. Розетка электропитания* .....	4-127
14. Прикуриватель* .....	4-125
15. Рычаг переключения передач .....	5-20,5-16
16. Порт для подключения дополнительного аудиоустройства, устройства USB и iPod* .....	4-135
17. Переключатель обогревателя сиденья*3-11	
18. Педаль стояночного тормоза* .....	5-37
19. Тормозная педаль .....	5-36
20. Педаль газа.....	5-6
21. Передняя подушка безопасности пассажира* .....	3-61
22. Перчаточный ящик .....	4-123

\*: при наличии

OXM019002



## ОТСЕК ДВИГАТЕЛЯ



1. Расширительный бачок для жидкости системы охлаждения .....7-30
2. Крышка маслозаливной горловины двигателя .....7-28
3. Топливный фильтр .....7-39
4. Бачок для тормозной жидкости....7-33
5. Воздушный фильтр .....7-40
6. Блок плавких предохранителей ...7-66
7. Отрицательная клемма аккумуляторной батареи.....7-48
8. Положительная клемма аккумуляторной батареи.....7-48
9. Крышка радиатора .....7-32
10. Масляный щуп.....7-28
11. Бачок для жидкости усилителя рулевого управления .....7-35
12. Бачок омывателя ветрового стекла.....7-37

\* Моторный отсек конкретного автомобиля может отличаться, от приведенного на данной иллюстрации.

ОХМ019003

Сиденье / 3-2  
Ремень безопасности / 3-20  
Детское сиденье / 3-38  
Система подушек безопасности  
(дополнительная система пассивной  
безопасности) / 3-53

## Системы безопасности автомобиля

**3**

## СИДЕНЬЕ

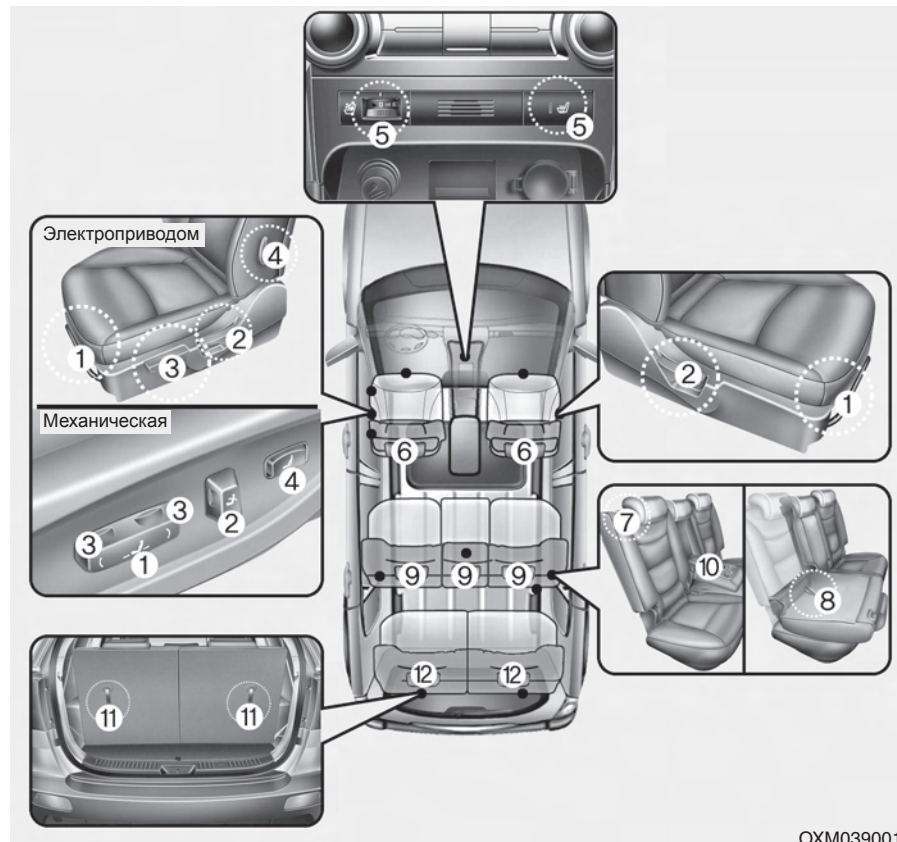

ОХМ039001L

### Переднее сиденье

- (1) Вперед и назад
- (2) Наклон спинки сиденья
- (3) Высота положения подушки сиденья (сиденье водителя)\*
- (4) Поясничная опора (сиденье водителя)\*
- (5) Обогрев сидений\*/Обогреватель сиденья (сиденье водителя с вентиляцией)\*
- (6) Подголовник

### Второй ряд сидений

- (7) Угол спинки сиденья и складывание
- (8) Двойное складывание\*
- (9) Подголовник
- (10) Подлокотник

### Третий ряд сидений\*

- (11) Наклон спинки сиденья
- (12) Подголовник

\* : при наличии

**⚠ ОСТОРОЖНО**

- Посторонние предметы

Посторонние предметы, оказавшиеся в зоне ног водителя, могут стать помехой при нажатии педалей, что может привести к дорожно-транспортному происшествию. Не располагайте никаких вещей под передними сиденьями.

**⚠ ОСТОРОЖНО**

- Возвращение спинки сиденья в вертикальное положение

При возвращении спинки сиденья в вертикальное положение удерживайте ее и перемещайте медленно. Убедитесь в отсутствии других людей рядом с сиденьем. Если не удерживать спинку сиденья при ее возврате в исходное положение и не контролировать этот процесс, она может резко переместиться вперед и причинить случайную травму человеку, ударив его.

**⚠ ОСТОРОЖНО**

- Водитель отвечает за пассажира, находящегося на переднем сиденье

Если во время движения пассажир находится на переднем сиденье, спинка которого отклонена назад, это может привести к получению серьезных травм или к гибели людей в случае дорожно-транспортного происшествия. Если во время такого происшествия спинка переднего сиденья будет отклонена назад, бедра находящегося на нем пассажира могут проскользнуть под поясной частью ремня безопасности, и большая нагрузка будет приложена к незащищенной области живота. Это может привести к получению серьезных травм или к гибели человека. Водитель должен рекомендовать пассажиру, находящемуся на переднем сиденье, установить его спинку в вертикальном положении во время движения автомобиля.

**⚠ ОСТОРОЖНО**

- Сиденье водителя

- Никогда не пытайтесь отрегулировать положение сиденья во время движения автомобиля. Это может привести к потере управления и к дорожно-транспортному происшествию, результатом которого может быть гибель людей, нанесение тяжелых телесных повреждений или причинение ущерба имуществу.
- Не допускайте изменения кем-либо нормального положения спинки сиденья. Расположение предметов с опорой на спинку сиденья или создание иных помех нормальной фиксации спинки сиденья может привести к серьезной травме или к гибели человека при внезапной остановке или столкновении.

(Продолжение)

(Продолжение)

- Во время движения спинки сидений водителя и пассажиров всегда должны стоять вертикально, а поясная часть ремня безопасности должна находиться у них на бедрах как можно ниже и удобнее. Это наилучшее положение с точки зрения обеспечения защиты человека в случае дорожно-транспортного происшествия.
- Для исключения получения ненужных и, возможно, серьезных травм от подушек безопасности, всегда располагайтесь на сиденье как можно дальше от рулевого колеса, сохраняя при этом контроль над автомобилем. Рекомендуется сидеть так, чтобы грудь водителя находилась на расстоянии не менее 250 мм от рулевого колеса.

### ОСТОРОЖНО

- Спинка заднего сиденья

- Спинка заднего сиденья должна быть надежно зафиксирована замками. В противном случае пассажиры и предметы могут быть выброшены вперед, что приведет к получению серьезных травм или к гибели людей при неожиданной остановке или столкновении.
- Багаж и другую полезную нагрузку следует располагать в горизонтальном положении на полу багажного отделения. При перевозке крупногабаритных, тяжелых предметов, или при необходимости перевозки их уложенными друг на друга в несколько рядов необходима их надежная фиксация. Ни при каких обстоятельствах нельзя укладывать предметы в багажнике друг на друга выше спинки сидений.

(продолжение)

(продолжение)

Несоблюдение этих мер предосторожности может привести к получению серьезных травм или к гибели людей в случае неожиданной остановки, столкновения или переворота автомобиля.

- Категорически не допускается перевозка людей в багажном отделении или сидящими (лежащими) на сложенных спинках сидений во время движения автомобиля. Все пассажиры должны находиться на сиденьях и быть пристегнуты должным образом ремнями безопасности во время поездки.
- При возврате спинки сиденья в вертикальное положение убедитесь в том, что она надежно зафиксирована, толкая ее вперед-назад.

(продолжение)

(продолжение)

- Для исключения возможности получения ожогов не вынимайте ковровое покрытие из багажного отделения. Система контроля выброса вредных веществ, находящаяся под полом, работает с высоким уровнем температуры на выходе.

### **⚠ ОСТОРОЖНО**

После выполнения регулировки сиденья следует убедиться, что оно надежно закреплено. Для этого необходимо попытаться сдвинуть сиденье вперед и назад, не используя рычаг снятия блокировки. Резкое или неожиданное перемещение сиденья водителя может привести к потере управления автомобилем и стать причиной аварии.

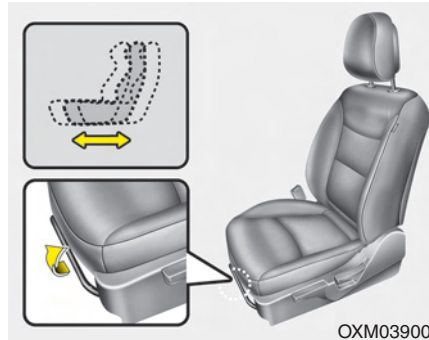

### **Регулировка переднего сиденья - механическая**

#### ***В продольном направлении***

Для перемещения сиденья в продольном направлении:

1. Потянуть вверх за регулировочный рычаг направляющей сиденья и удерживать его.
2. Сдвиньте сиденье в продольном направлении так, как это необходимо.
3. Отпустите рычаг и убедитесь в том, что сиденье зафиксировано на своем месте.

Регулировку положения сиденья производите до начала движения. Убедитесь в том, что сиденье надежно зафиксировано, попытавшись переместить вперед-назад без использования рычага. Если сиденье движется, значит, оно не зафиксировано должным образом.

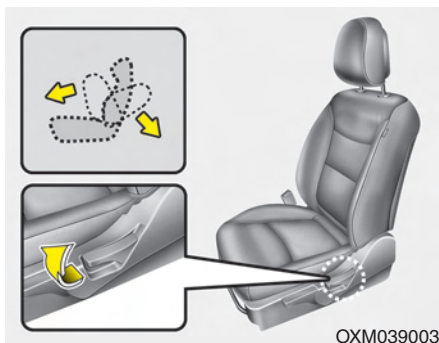

#### **Наклон спинки сиденья**

Для отклонения назад спинки сиденья:

1. Слегка наклонить вперед и поднять рычаг наклона сиденья.
2. Осторожно наклонитесь назад и установите спинку сиденья в требуемое положение.
3. Отпустите рычаг и убедитесь в том, что спинка сиденья зафиксирована на своем месте. (Рычаг ДОЛЖЕН вернуться в исходное положение для того, чтобы зафиксировать спинку сиденья.)

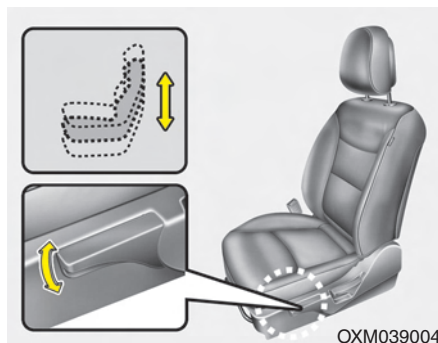

#### **Высота положения подушки сиденья (сиденье водителя)**

Слегка наклонить вперед и поднять рычаг наклона сиденья.

- Для того, чтобы опустить подушку сиденья, толкните рычаг несколько раз вниз.
- Для того, чтобы поднять подушку сиденья, толкните рычаг несколько раз вверх.

#### **Регулировка переднего сиденья - электроприводом (при наличии)**

Регулировка переднего сиденья производится при помощи ручки управления, расположенной с внешней стороны подушки сиденья. Перед началом движения отрегулируйте положение сиденья так, чтобы можно было удобно управлять рулем, педалями и переключателями на передней панели.

#### **⚠ ОСТОРОЖНО**

**Электропривод регулировки сидений работает при выключенном зажигании.**

**По этой причине никогда не оставляйте детей без присмотра в автомобиле.**

**⚠ ВНИМАНИЕ**

- Привод сидений осуществляется электродвигателем. Прекратите работу органами управления сразу после завершения регулировки. Излишние действия могут привести к повреждению электрооборудования.
- Во время работы электропривода регулировки сидений потребляет большое количество электроэнергии. Для исключения неоправданного разряда аккумуляторной батареи не производите регулировку сидений, оснащенных электроприводом, дольше, чем это необходимо, при неработающем двигателе.
- Не допускается одновременное использование двух ручек управления электроприводом регулировки сиденья. Это может привести к отказу электродвигателя привода или другого электрооборудования.

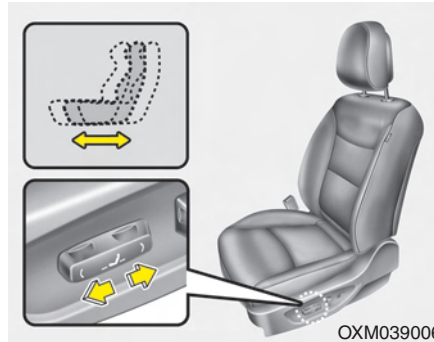

ОХМ039006

**В продольном направлении**

Переместите ручку управления вперед или назад для перемещения сиденья до необходимого места. Как только это будет достигнуто, отпустите ручку.

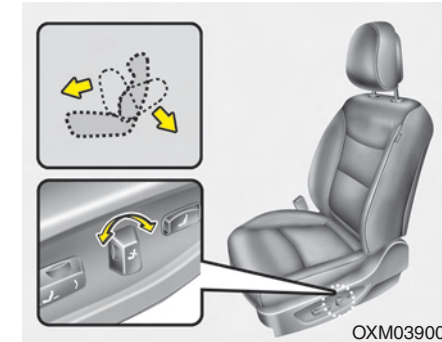

ОХМ039007

**Наклон спинки сиденья**

Переместите ручку управления вперед или назад для наклона спинки сиденья на необходимый угол. Как только это будет достигнуто, отпустите ручку.



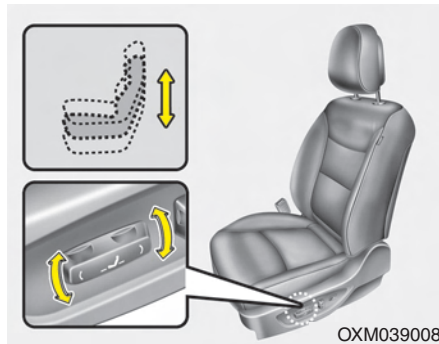

**Высота положения подушки сиденья (для сиденья водителя)**

Переместите верхнюю часть ручки управления вверх или вниз для того, чтобы поднять или опустить переднюю часть подушки сиденья. Переместите заднюю часть ручки управления вверх или вниз для того, чтобы поднять или опустить заднюю часть подушки сиденья. Как только это будет достигнуто, отпустите ручку.

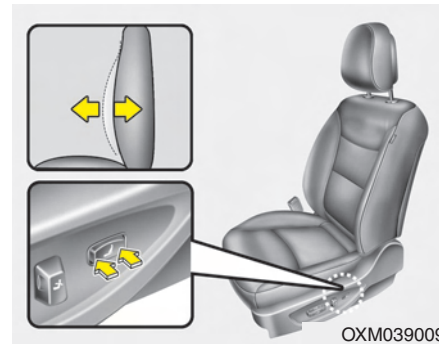

**Поясничная опора (для сиденья водителя)**

Поясничную опору можно отрегулировать нажатием на кнопку.

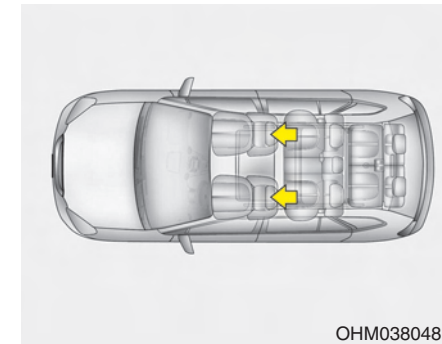

**Подголовник**

Водительское и переднее пассажирское сиденья оборудованы подголовником для обеспечения безопасности и комфорта водителя и пассажира.

Подголовники не только служат для удобства водителя или пассажиров, но и помогают обеспечить защиту головы и шеи в случае столкновения.

**⚠ ОСТОРОЖНО**

- Для максимальной эффективности в случае аварии подголовник должен быть отрегулирован таким образом, чтобы его середина располагалась на той же высоте, что и центр тяжести головы пассажира. В общем случае, центр тяжести головы большинства людей располагается на уровне верха их глаз. Кроме того, необходимо отрегулировать подголовник так, чтобы он находился как можно ближе к голове. По этой причине использование подушки, которая удерживает тело в отдалении от спинки сидения, не рекомендуется.
- Не следует пользоваться автомобилем, если подголовник снят. В этом случае пассажиры в случае аварии могут получить тяжелые травмы. Подголовник, будучи правильно отрегулирован, обеспечивает защиту от травм шеи.
- Нельзя регулировать положение подголовника водительского сидения, когда машина движется.

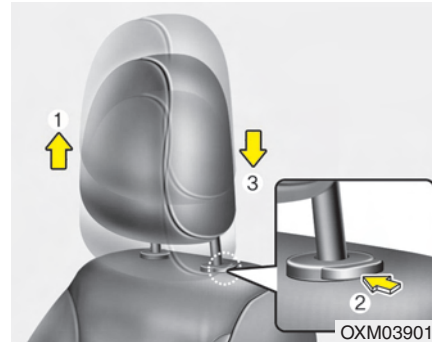

**Регулировка в вертикальном направлении**

Для того, чтобы поднять подголовник, потяните его вверх до требуемого положения (1). Для того, чтобы опустить подголовник, нажмите кнопку фиксатора (2) на опоре подголовника и удерживайте ее в нажатом положении, опуская подголовник в требуемое положение (3).

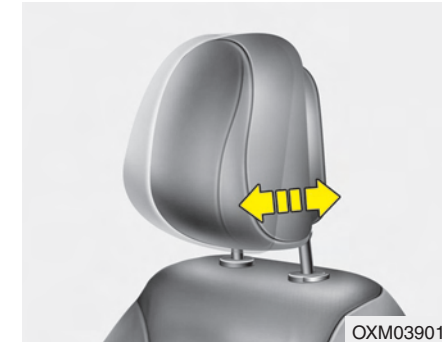

**Регулировка угла (при наличии)**

Регулировка угла подголовника осуществляется перемещением в горизонтальном направлении нижней части подголовника. Отрегулируйте положение подголовника так, чтобы он обеспечивал надежную поддержку для головы и шеи.

**⚠ ВНИМАНИЕ**

*Приложение чрезмерного усилия при регулировке угла подголовника может привести к его выходу из строя.*

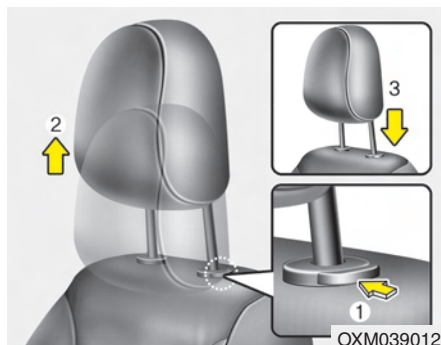

**Снятие (кроме активного подголовника)**

Для снятия подголовника, вытянуть его на максимальную высоту, затем нажать отпускающую кнопку (1), одновременно вытягивая подголовник (2).

Для установки подголовника обратно, вставьте штыри (3) в отверстия, нажав отпускную кнопку (1). Затем настройте его на нужную высоту.

**⚠ ОСТОРОЖНО**  
Убедитесь, что защелки подголовника сработали после настройки для обеспечения защиты пассажиров и водителя.



**Подголовники активного типа (при наличии)**

Подголовник активного типа предназначен для того, чтобы сместиться вперед и вверх при получении сигнала об ударе в автомобиль сзади. Это предотвращает резкое откидывание назад головы водителя и пассажира, находящегося на переднем сиденье, что помогает защищать их от получения травм шеи.

В целях безопасности активный подголовник сделан несъемным. В случае возникновения проблем с активным подголовником, обратитесь к авторизованному дилеру KIA с просьбой проверить работу системы.

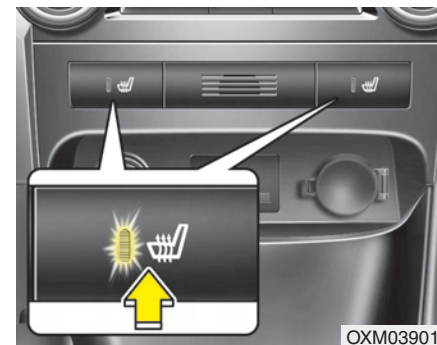

**Обогрев сидений (при наличии)**

**Тип А**

Обогрев сидений обеспечивает нагрев поверхности передних сидений в холодную погоду. При включенном зажигании (ключ в замке зажигания в положении ON) нажмите любой из переключателей для включения обогрева сиденья водителя или переднего пассажирского сиденья.

В теплую погоду или в тех условиях, когда обогрева сидений не требуется, переключатели должны находиться в положении OFF (Выкл.).

### \* К СВЕДЕНИЮ

Во время нахождения переключателя обогрева сиденья во положении ON (Вкл.), система подогрева, расположенная в сиденье, включается и выключается автоматически в зависимости от температуры сиденья.

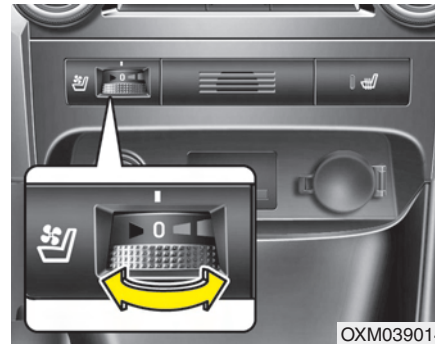

#### Тип В (с вентиляцией, при наличии)

Температурный режим сиденья изменяется, в зависимости от положения переключателя.

- Если необходимо сделать подушку сиденья теплее, переключатель следует повернуть вправо (красный цвет).
- Если необходимо уменьшить температуру подушки сиденья, переключатель следует повернуть влево (синий цвет). Установить переключатель на соответствующую температуру.
- При установке переключателя на «0» обогрев отключается.

### ⚠ ВНИМАНИЕ

- При очистке сидений от загрязнения не используйте такие органические растворители, как растворитель для краски, бензол, спирт и бензин. Это может привести к повреждению поверхности устройства обогрева или сидений.
- Для предотвращения перегрева устройства обогрева сидений не размещайте на сиденьях покрывала, подушки или чехлы во время работы этого устройства.
- Не располагайте на сиденьях, оборудованных устройствами нагрева, тяжелых вещей или предметов с острыми краями. Это может привести к повреждению элементов устройства обогрева сиденья.

**⚠ ОСТОРОЖНО - Ожоги от обогрева сидений**

При использовании обогрева сидений пассажиры должны проявлять крайнюю осторожность, поскольку существует вероятность перегрева или получения ожогов. В случае чрезмерного нагрева сиденья необходимо отключить обогрев. В особенности, водитель должен проявлять особую заботу о следующих категориях пассажиров:

1. Дети любого возраста, пожилые люди или инвалиды, амбулаторные больные.
2. Люди с чувствительной или склонной к получению ожогов кожей.
3. Люди, находящиеся в состоянии усталости.
4. Люди, находящиеся в состоянии алкогольного или наркотического опьянения.
5. Люди, находящиеся под воздействием лекарств, которые могут вызывать дремоту или сонливость (снотворное, средства от простуды и т.д.).



ОХМ039015

**Карман спинки сиденья**

На задней стороне спинок сиденья водителя и переднего пассажирского сиденья предусмотрены карманы.

**⚠ ОСТОРОЖНО - Карманы спинок сидений**

Не размещайте тяжелые вещи или предметы с острыми кромками в карманах спинок сидений. В случае дорожно-транспортного происшествия они могут вылететь из карманов и нанести повреждение людям, находящимся в автомобиле.

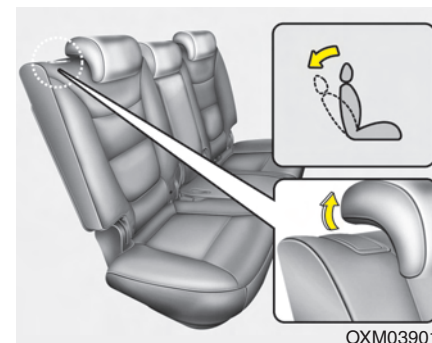

ОХМ039016

**Регулировка заднего сиденья**

**Угол спинки сиденья (сиденье 2-го ряда)**

Чтобы отрегулировать угол наклона спинки сиденья:

1. Потянуть за рычаг регулировки наклона спинки сиденья.
2. Удерживая рычаг откорректировать положение спинки сиденья по своему усмотрению.
3. Отпустить рычаг и удостовериться, что спинка сиденья зафиксирована в новом положении. (Рычаг ДОЛЖЕН вернуться в свое исходное положение, когда спинка сиденья зафиксирована.)

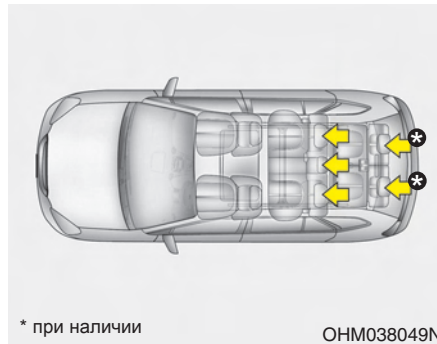

**Подголовник**

Задние сидения оборудованы подголовниками на всех позициях посадки пассажиров для их безопасности и комфорта.

Подголовники не только служат для удобства пассажиров, но и помогают обеспечить защиту головы и шеи в случае столкновения.

**⚠ ОСТОРОЖНО**

- Для максимальной эффективности в случае аварии подголовник должен быть отрегулирован таким образом, чтобы его середина располагалась на той же высоте, что и центр тяжести головы пассажира. В общем случае, центр тяжести головы большинства людей располагается на уровне верха их глаз. Кроме того, необходимо отрегулировать подголовник так, чтобы он находился как можно ближе к голове. По этой причине использование подушки, которая удерживает тело в отдалении от спинки сидения, не рекомендуется.
- Запрещается пользоваться автомобилем со снятыми подголовниками. В случае аварии возможно тяжелое травмирование водителя или пассажира. Подголовники могут предотвратить получение серьезной травмы шеи при правильной их установке.

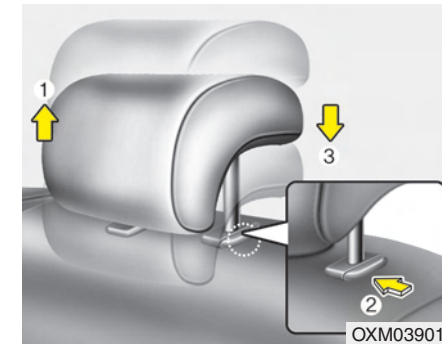

**Регулировка в вертикальном направлении**

Для того, чтобы поднять подголовник, потяните его вверх до требуемого положения (1). Для того, чтобы опустить подголовник, нажмите кнопку фиксатора (2) на опоре подголовника и удерживайте ее в нажатом положении, опуская подголовник в требуемое положение (3).

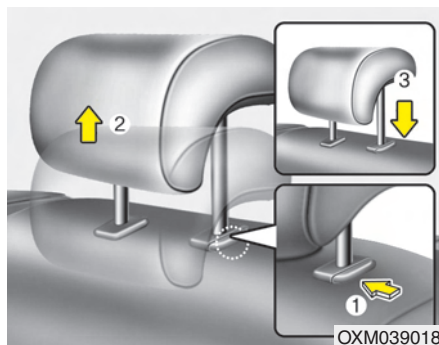

#### Снятие

Для снятия подголовника, вытянуть его на максимальную высоту, затем нажать отпускающую кнопку (1), одновременно вытягивая подголовник (2).

Для установки подголовника обратно, вставьте штыри (3) в отверстия, нажав отпускную кнопку (1). Затем настройте его на нужную высоту.

#### **⚠ ОСТОРОЖНО**

Убедитесь, что защелки в правильном положении после настройки для защиты водителя и пассажира.

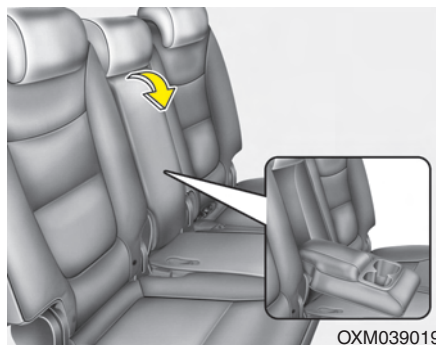

#### Подлокотник (Второй ряд сидений)

Для использования подлокотника потяните его вперед в направлении от спинки сиденья.

#### Складывание заднего сиденья

Спинки задних сидений могут быть сложены для упрощения перевозки длинномерных предметов или для увеличения объема багажного отделения автомобиля.

#### **⚠ ОСТОРОЖНО**

Складывающиеся спинки задних сидений предназначены для того, чтобы в автомобиле можно было перевозить более длинные предметы, чем те, которые помещаются в багажное отделение. Во время движения автомобиля никогда не позволяйте пассажирам садиться на верхнюю часть спинки, когда она находится в сложенном состоянии, поскольку это неправильное положение для сидения, и в таком случае нельзя пристегнуться ремнями безопасности.

(продолжение)

(продолжение)

Это может привести к получению серьезных травм или к гибели людей в случае дорожно-транспортного происшествия или внезапной остановки автомобиля. Предметы, которые перевозятся в автомобиле со сложенной спинкой заднего сиденья, не должны выступать выше верхней кромки передних сидений. В противном случае груз может переместиться вперед и привести к получению травм или повреждений при внезапной остановке автомобиля.

сиденье 2-го ряда

1. Вставьте пряжку ремня безопасности заднего сиденья в карман между спинкой и подушкой заднего сиденья, а сам ремень - в направляющий кожух для предотвращения его повреждения.
2. Установите спинку переднего сиденья в вертикальное положение и, при необходимости, сдвиньте переднее сиденье вперед.
3. Опустите подголовники задних сидений в крайнее нижнее положение.

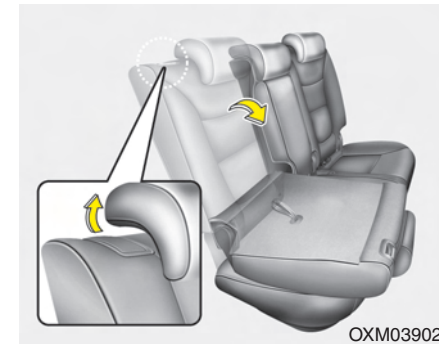

4. Вытяните наружу рычаг складывания спинки, после чего наклоните спинку вперед и сложите ее. При возвращении спинки заднего сиденья в вертикальное положение всегда убедитесь в его фиксации. Для этого надо потянуть к себе верхнюю часть спинки.



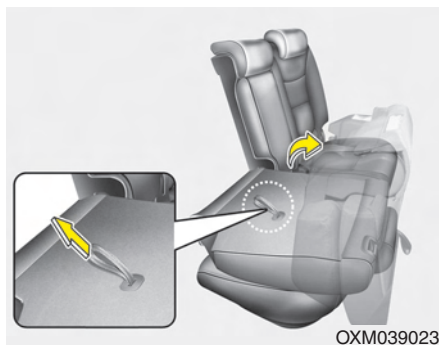

**5. Двойное складывание (Правое сиденье 2-го ряда, при наличии)**

Потянуть за ремень двойного складывания на спинке правого заднего сиденья, затем потянуть заднюю часть подушки сиденья в сторону передней части транспортного средства. При установке подушки сиденья в исходное положение следует убедиться, что она зафиксирована по месту, пытаясь поднять заднюю часть подушки сиденья.

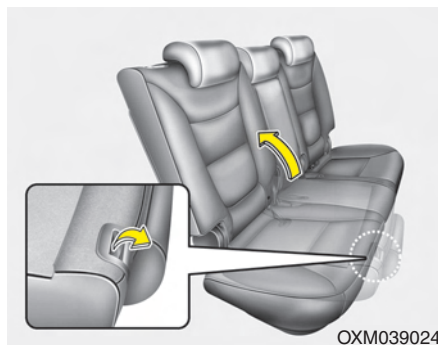

6. Чтобы воспользоваться задним сиденьем, передвиньте спинку сиденья вверх и назад (для этого вытяните рычаг складывания). Необходимо сдвинуть спинку с усилием (до щелчка). Убедитесь в том, что положение спинки сиденья зафиксировано.

7. Верните ремень безопасности заднего сиденья в исходное положение.

**⚠ ОСТОРОЖНО**

При возвращении спинки заднего сиденья в вертикальное положение после ее складывания:

Проявляйте осторожность во избежание повреждений ремня безопасности или его пряжки. Не допускайте защемления или зажатия ремня безопасности или его пряжки задним сиденьем. Убедитесь в том, что спинка заднего сиденья прочно зафиксирована в вертикальном положении. Для этого потяните на себя верхнюю часть спинки. В противном случае при дорожно-транспортном происшествии или внезапной остановке возможно складывание сиденья и перемещение грузов из багажника в пассажирский салон, что может привести к получению серьезных травм или к гибели людей.

**Сиденье 3-го ряда (при наличии)**

1. Вставить пряжку ремня безопасности заднего сиденья в гнездо между спинкой заднего сиденья и подушкой, а тканевый материал ремня безопасности заднего сиденья вставить в направляющую, чтобы уберечь ремень безопасности от повреждения.
2. Установить спинку сиденья второго ряда в вертикальное положение.
3. Опустить задние подголовники в нижнее положение.

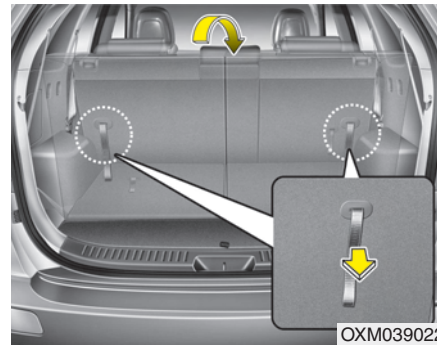

4. Потяните рычаг замка спинки сиденья на себя и наклоните спинку вперед. При возвращении спинки заднего сиденья в вертикальное положение всегда убедитесь в его фиксации. Для этого надо потянуть к себе верхнюю часть спинки.

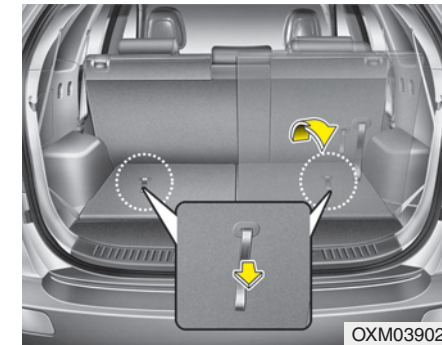

5. Чтобы использовать заднее сиденье, потяните рычаг замка заднего сиденья на себя и поднимите спинку заднего сиденья. Необходимо сдвинуть спинку с усилием (до щелчка). Убедитесь в том, что положение спинки сиденья зафиксировано.

6. Верните ремень безопасности заднего сиденья в исходное положение.

**⚠ ОСТОРОЖНО**

При возвращении спинки заднего сиденья в вертикальное положение после ее складывания:

Проявляйте осторожность во избежание повреждений ремня безопасности или его пряжки. Не допускайте защемления или зажатия ремня безопасности или его пряжки задним сиденьем. Убедитесь в том, что спинка заднего сиденья прочно зафиксирована в вертикальном положении. Для этого потяните на себя верхнюю часть спинки. В противном случае при дорожно-транспортном происшествии или внезапной остановке возможно складывание сиденья и перемещение грузов из багажника в пассажирский салон, что может привести к получению серьезных травм или к гибели людей.

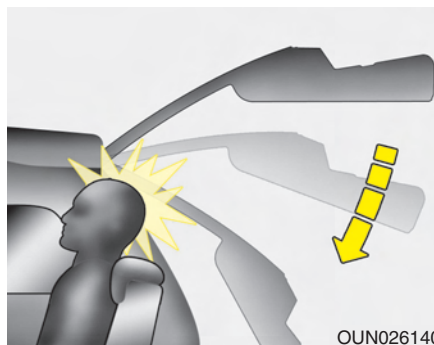

**⚠ ОСТОРОЖНО - Третий ряд сидений**

Подголовник на сиденье 3-го ряда следует отрегулировать так, чтобы середина подголовника находилась на уровне глаз пассажира.

При опускании двери багажного отделения в случае, если голова пассажира находится на подголовнике, который не отрегулирован по высоте должным образом, она может ударить пассажира по голове, что может привести к нанесению травмы.

**⚠ ОСТОРОЖНО**

- Возвращение спинки сиденья в вертикальное положение

При возвращении спинки сиденья в вертикальное положение удерживайте ее и перемещайте медленно. Если не удерживать спинку сиденья при ее возврате в исходное положение, она может резко переместиться вперед, приведя к получению случайной травмы человеком, которому она нанесет удар.

**⚠ ВНИМАНИЕ**  
- Повреждение пряжек ремней безопасности задних сидений

*При складывании спинки заднего сиденья или размещения багажа на его подушке вставьте пряжку в карман между спинкой и подушкой заднего сиденья. Это может предотвратить повреждение пряжки спинкой заднего сиденья или багажом.*

**⚠ ВНИМАНИЕ**  
- Ремни безопасности заднего сиденья

*При возвращении спинок задних сидений в вертикальное положение не забудьте вернуть ремни безопасности задних сидений в исходное положение. Размещение ремней безопасности внутри направляющих поможет предотвратить защемление ремня за сиденьем или под ним.*

**⚠ ОСТОРОЖНО - Багаж**

Необходимо всегда фиксировать положение багажа для предотвращения его резкого перемещения по автомобилю при столкновении, что может вызвать нанесение травм людям, находящимся в транспортном средстве. Особую осторожность следует соблюдать в отношении предметов, расположенных на задних сиденьях, поскольку они могут ударить людей, находящихся на передних сиденьях, при лобовом столкновении.

**⚠ ОСТОРОЖНО**  
- Погрузка багажа

При погрузке или выгрузке багажа всегда убедитесь в том, что двигатель выключен, селектор коробки передач находится в положении Р (Парковка), и автомобиль зафиксирован стояночным тормозом. Если этого не сделать и случайно перевести селектор коробки передач в любое другое положение, можно привести автомобиль в движение.

## РЕМНИ БЕЗОПАСНОСТИ

### Система ремней безопасности

#### **▲ ОСТОРОЖНО**

- Для обеспечения максимального уровня защиты ремни безопасности всегда должны быть застегнуты во время движения автомобиля.
- Наибольшая эффективность ремней безопасности достигается при нахождении спинки сиденья в вертикальном положении.
- Дети в возрасте 12 лет и младше должны всегда находиться на заднем сиденье, а положение их тела должно быть надежно зафиксировано. Никогда не разрешайте детям ездить в автомобиле на переднем пассажирском сиденье. Если ребенок старше 13 лет должен располагаться на переднем сиденье, он должен быть надежно пристегнут ремнями безопасности, а сиденье должно быть отодвинуто в крайнее заднее положение.

(продолжение)

(продолжение)

- Никогда не размещайте плечевой ремень безопасности под рукой или за спиной. Неправильное положение плечевого ремня безопасности может привести к получению серьезных травм при столкновении. Плечевой ремень безопасности должен лежать на плече так, чтобы пересекать ключицу в ее средней точке.
- Избегайте перекручивания ремней безопасности при их застегивании. Эффективность перекрученного ремня безопасности невысока. При столкновении он может даже врезаться в тело человека. Убедитесь в том, что ремень безопасности не перекручен и лежит прямо.
- Проявляйте осторожность во избежание повреждений ремня безопасности или элементов его замка. При повреждении ремня безопасности или элементов его замка замените его.

#### **▲ ОСТОРОЖНО**

Ремни безопасности предназначены для расположения на тех частях тела, которые имеют прочную костную структуру; их надо располагать поперек таза в нижней его части или поперек таза, груди и плеч, в зависимости от ситуации. Необходимо избегать расположения поясной части ремня безопасности поперек живота.

Необходимо обеспечить по возможности наиболее тугую затяжку ремней безопасности при сохранении комфорта для того, чтобы обеспечить тот уровень защиты, для которого они предназначены.

Свободно висящий ремень безопасности существенно уменьшает уровень защиты человека, находящегося в автомобиле.

Необходимо проявлять осторожность во избежание загрязнения ремня полиролями, маслами и химикатами, а в особенности электролитом.

(продолжение)

(продолжение)

Безопасная очистка ремня может выполняться при помощи туалетного мыла и воды.

Необходимо заменить ремень безопасности при наличии потертостей, загрязнения или повреждений его матерчатой части. Очень важно произвести замену всего ремня в сборе после того, как он был использован при серьезном столкновении, даже в случае, если его видимые повреждения отсутствуют. Не допускается надевать ремни перекрученными. Каждый ремень должен использоваться только одним человеком; опасным является пристегивание ремнем безопасности ребенка, находящегося на коленях у взрослого.

**⚠ ОСТОРОЖНО**

Не допускается внесение владельцем автомобиля таких изменений или дополнений в конструкцию, которые либо будут препятствовать нормальной работе устройств натяжения ремней безопасности по устранению провисания ремня, или будут препятствовать регулировке натяжения ремня с этой же целью.



**Предупреждение о незастегнутых ремнях безопасности**

**Тип А**

Являясь предупреждением для водителя, эта контрольная лампа будет мигать примерно 6 секунд каждый раз после поворота ключа зажигания в положение ON (Вкл.), независимо от того, пристегнуты ремни безопасности или нет.

Если ремень безопасности водителя будет расстегнут после поворота ключа зажигания в положение ON (Вкл.), эта контрольная лампа будет мигать в течение примерно 6 секунд.

Если ремень безопасности водителя не застегнут при повороте ключа зажигания в положение ON (Вкл.), или если он будет расстегнут после поворота ключа зажигания в ON (Вкл.), зуммер предупреждения о незастегнутом ремне безопасности будет работать в течение примерно 6 секунд. В это же время, если застегнуть ремень безопасности, зуммер перестанет работать.



### Тип В

- (1) Световой сигнал о непристегнутом ремне безопасности водителя
- (2) Световой сигнал о непристегнутом ремне безопасности переднего пассажира (при наличии)

В качестве напоминания для водителя и пассажира на переднем сиденье при включении зажигания контрольные лампы ремней безопасности загораются примерно на шесть секунд. Это происходит независимо от того, пристегнут ремень безопасности или нет.

Если в момент включения зажигания ремень безопасности водителя или пассажира на переднем сиденье не пристегнут или он отстегнут после включения зажигания, загорается соответствующая контрольная лампа. Лампа горит до тех пор, пока ремень безопасности не будет пристегнут.

При езде с непристегнутым ремнем безопасности на скорости свыше 9 км/ч мигает соответствующая контрольная лампа. Мигание прекращается после снижения скорости ниже 6 км/ч.

При езде с непристегнутым ремнем безопасности на скорости свыше 20 км/ч примерно на 100 секунд включается предупредительный зуммер. Контрольная лампа ремня безопасности мигает.

**\* К СВЕДЕНИЮ**

- Контрольная лампа ремня безопасности переднего пассажирского сиденья находится на центральной панели.
- При незанятом переднем пассажирском сидении контрольная лампа ремня безопасности будет мигать или гореть непрерывно в течение шести секунд.
- Контрольная лампа ремня безопасности переднего сиденья может загораться в случае размещения багажа на переднем сидении.

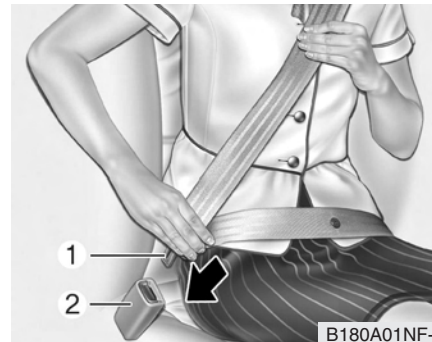

*Комбинированный поясno-плечевой ремень безопасности*

**Как застегнуть ремень безопасности:**

Для того чтобы застегнуть ремень безопасности, его следует вытянуть из устройства натяжения и вставить металлический язычок (1) в пряжку ремня (2). В момент запираения язычка в пряжке будет слышен металлический щелчок.

Длина ремня будет настроена автоматически только после того, как поясная часть ремня будет натянута вручную так, чтобы он плотно прилегал к бедрам сидящего человека. При медленном и плавном наклоне человека длина ремня увеличится, что позволит человеку свободно перемещаться. Вместе с тем, во время неожиданной остановки или удара положение ремня будет жестко зафиксировано. Таким оно будет и в том случае, когда сидящий человек попытается слишком быстро наклониться вперед.

**\* К СВЕДЕНИЮ**

Если ремень безопасности не вытягивается из втягивающего механизма, потяните ремень с силой, чтобы снять блокировку. После этого ремень будет вытягиваться свободно.



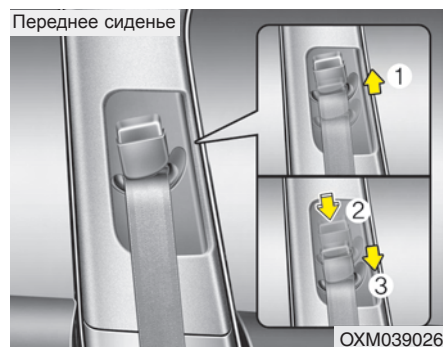

#### Регулировка высоты

Можно установить верхнюю точку крепления ремня безопасности в одном из 4 возможных положений для достижения максимального удобства и безопасности.

Выбирайте такую высоту, чтобы крепление ремня безопасности не находилось слишком близко к шее. Плечевая часть ремня должна быть отрегулирована таким образом, что ремень должен лежать на грудной клетке и на средней точке того плеча, которое находится ближе к соответствующей двери, а не на шее сидящего человека.

Для регулировки высоты точки верхней точки крепления ремня, опустите или поднимите узел регулировки в соответствующее место.

Для того чтобы поднять узел регулировки высоты крепления ремня, потяните его вверх (1). Для того чтобы опустить его, удерживая фиксатор (2) в нажатом положении, переместите узел регулировки (3) вниз.

Отпустите фиксатор, и узел регулировки останется в данном положении. Попробуйте сместить его вниз для того, чтобы убедиться в его фиксации.

#### **▲ ОСТОРОЖНО**

- Проверьте фиксацию узла регулировки высоты крепления ремня на соответствующей высоте. **Никогда не размещайте плечевой ремень безопасности поперек шеи или лица человека. Неправильное размещение ремней безопасности может привести к получению серьезных травм в дорожно-транспортном происшествии.**
- Если не заменить ремни безопасности после дорожно-транспортного происшествия, то в автомобиле могут остаться поврежденные ремни безопасности, которые не обеспечат защиту в случае другого столкновения, что приведет к получению травм или к гибели людей. Как можно скорее проведите замену ремней безопасности после дорожно-транспортного происшествия.

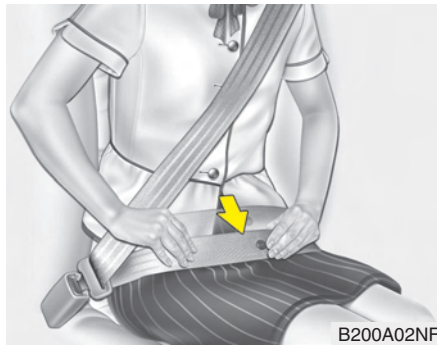

**⚠ ОСТОРОЖНО**

Поясная часть ремня безопасности должна быть расположена как можно ниже на бедрах, а не на талии. Если она будет лежать слишком высоко на талии, это может увеличить вероятность получения травмы в случае столкновения. Не допускается располагать обе руки под ремнем или над ремнем. Совсем наоборот, одна рука должна находиться над ремнем, а другая - под ним, как это показано на рисунке. Никогда не размещайте ремень под той рукой, которая находится ближе к соответствующей двери.

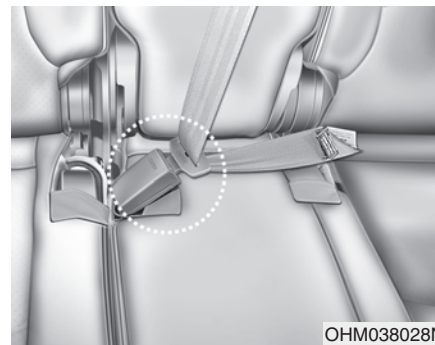

При использовании ремня безопасности пассажирами, находящимися на заднем сиденье, необходимо использовать пряжку с маркировкой CENTER (Центральный). (при наличии)

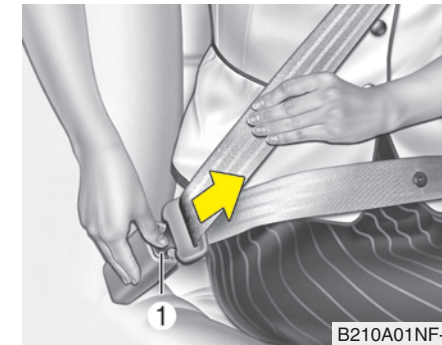

**Как расстегнуть ремень безопасности**

Для того чтобы расстегнуть ремень безопасности, нужно нажать на кнопку (1) его пряжки. После этого ремень автоматически будет втянут в кожух устройства автоматического натяжения.

Если этого не произойдет, проверьте, не перекручен ли ремень, и повторите попытку еще раз.

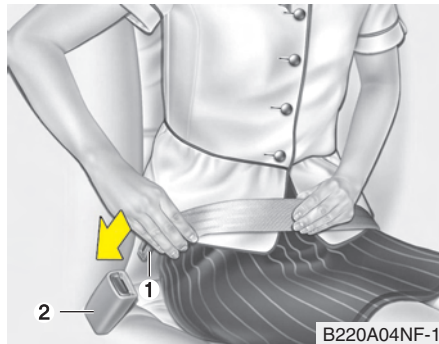

**Поясной ремень безопасности  
(при наличии)**

**Как застегнуть ремень безопасности:**

Для того чтобы застегнуть двухточечный ремень статического типа, необходимо вставить его металлический язычок (1) в пряжку (2). В момент запирания язычка в пряжке будет слышен металлический щелчок. Убедитесь в том, что ремень застегнут должным образом, и при этом он не перекручен.



Регулировка длины двухточечного ремня для того, чтобы он плотно облегал тело пассажира, производится вручную. Застегните ремень и натяните его, потянув за его свободный конец. Ремень должен быть расположен как можно ниже на бедрах, а не на талии.

Слишком высокое расположение ремня может увеличить вероятность получения травм в дорожно-транспортном происшествии.

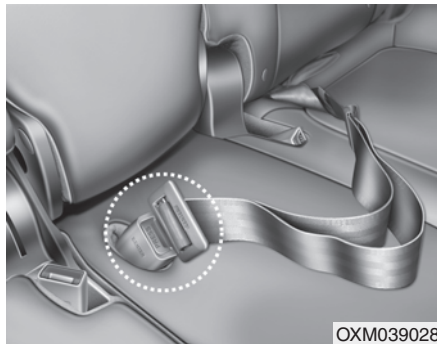

При использовании ремня безопасности пассажирами, находящимися на заднем сиденье, необходимо использовать пряжку с маркировкой CENTER (Центральный).

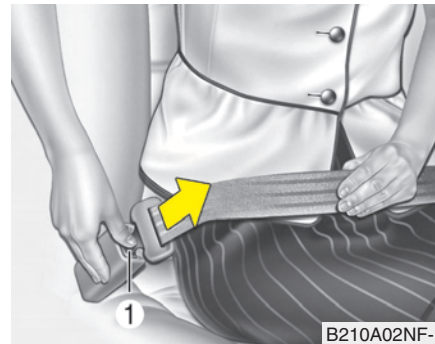

**Как расстегнуть ремень безопасности**  
Если нужно расстегнуть ремень безопасности, нажмите на кнопку (1), расположенную на его пряжке.

**▲ ОСТОРОЖНО**

Центральный поясной ремень имеет механизм запираения, отличный от механизмов запираения плечевых ремней безопасности заднего сиденья. Когда пассажиры застегивают задние ремни безопасности, они должны убедиться в том, что для этого они используют соответствующие пряжки, для того, чтобы обеспечить максимальный уровень эффективности ремней безопасности и нормальную их работу.

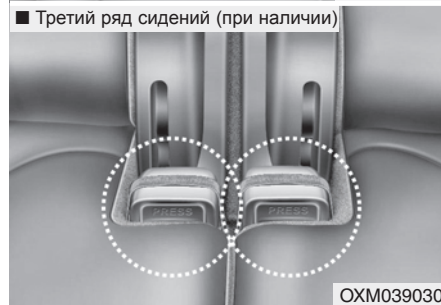

### ***Возврат ремня безопасности заднего сиденья в нерабочее положение***

- Если ремни безопасности заднего сиденья не используются, их пряжки можно убрать в карман между спинкой и подушкой заднего сиденья.

- Центральный ремень безопасности можно разместить вместе с язычком его замка в кармане между спинкой и подушкой заднего сиденья.



- Размещение ремней безопасности внутри направляющих поможет предотвратить защемление ремня за сиденьем или под ним. Вставив ремень безопасности, натяните его, потянув вверх.

**⚠ ВНИМАНИЕ**

*При использовании ремней безопасности, сначала извлеките ремень из направляющих, и только затем тяните, чтобы пристегнуть.*

*Если потянуть ремень, когда он находится в направляющих, то это может привести к повреждению направляющих и/или полотна ремня.*

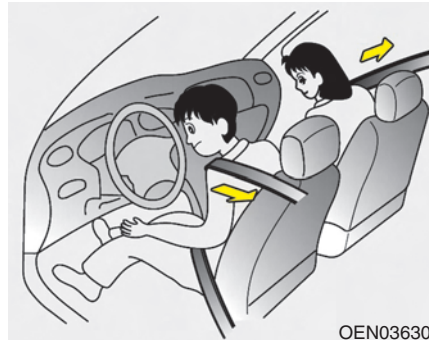

OEN036300

**Ремни безопасности с преднатяжителем (при наличии)**

Автомобиль оснащен ремнями безопасности с преднатяжителем на сиденье водителя и переднем сиденье пассажира. Преднатяжители ремней обеспечивают плотное прилегание ремней к телу водителя и пассажира при аварии с лобовым столкновением. Преднатяжители ремней безопасности могут включаться при достаточно серьезных авариях с вышеупомянутыми типами столкновений.

При резком торможении автомобиля и при резком наклоне пассажира или водителя механизм втягивания ремня безопасности фиксируется в текущем положении.

При авариях с лобовым столкновением включаются преднатяжители ремней, увеличивая натяжение ремней для более плотного прилегания к телу.

Если датчики системы дополнительного натяжения ремней безопасности определяют, что ремни водителя или переднего пассажира натянуты слишком сильно при срабатывании системы, ограничитель нагрузки, встроенный в блок дополнительного натяжения уменьшит усилие, приложенное к данному ремню. (при наличии)

**\* К СВЕДЕНИЮ - Для стран Европы**

Преднатяжители включаются не только при лобовом столкновении, но и при боковом столкновении или переворачивании автомобиля, если автомобиль оснащен боковой подушкой безопасности или занавеской.

**\* К СВЕДЕНИЮ - Кроме стран Европы**

Предварительный натяжитель активируется не только при фронтальном, но и при боковом ударе, если автомобиль оснащен боковой подушкой безопасности.

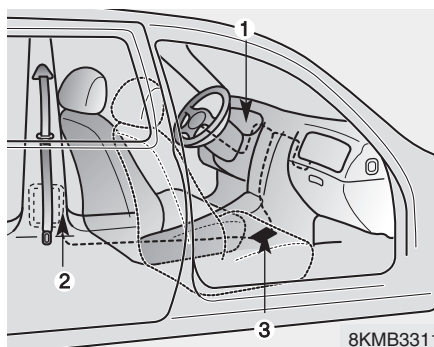

Система преднатяжителей ремней безопасности состоит из следующих основных элементов. Их расположение показано на иллюстрации:

1. Контрольная лампа неисправности подушек безопасности (SRS)
2. Преднатяжитель, расположенный на катушке ремня
3. Блок управления подушками безопасности (SRS)

**▲ ОСТОРОЖНО**

Для максимальной эффективности работы ремней безопасности, оснащенных преднатяжителями:

1. Ремень безопасности должен работать в соответствии с требованиями и должен быть нормально отрегулирован. Ознакомьтесь со всей важной информацией и мерами безопасности, имеющими отношение к обеспечению безопасности людей, находящихся в автомобиле, - в том числе к ремням безопасности и подушкам безопасности, - которые приведены в данном руководстве.
2. Водитель и пассажиры должны всегда быть пристегнуты ремнями безопасности должным образом.

**\* К СВЕДЕНИЮ**

- Срабатывания преднатяжителей ремней безопасности при аварии может сопровождаться громким шумом и появлением в салоне облачка тонкодисперсной пыли, которое может быть похоже на дым. Все это является нормальным следствием работы устройства и не несет в себе никакой опасности.
- Несмотря на свою безвредность, мелкодисперсная пыль может вызывать раздражение кожи; нежелательным является ее попадание в органы дыхания в большом количестве. После дорожно-транспортного происшествия, которое сопровождалось срабатыванием устройства дополнительного натяжения ремня во время столкновения, тщательно вымойте все открытые участки кожи.

**\* К СВЕДЕНИЮ**

Поскольку датчик, который дает команду на раскрытие подушек безопасности, соединен с преднатяжителями ремней безопасности, лампа, сигнализирующая об отказе системы подушек безопасности SRS  на приборной панели, будет гореть в течение около 6 секунд после включения зажигания (поворота ключа в замке зажигания в положение ON); после этого она должна погаснуть.



**ВНИМАНИЕ**

*Если существует отказ в системе преднатяжителей ремней безопасности, эта сигнальная лампа будет гореть даже в случае исправности системы подушек безопасности SRS. Если лампа, сигнализирующая о неисправности системы подушек безопасности SRS, не загорается при включении зажигания, или продолжает гореть после того, как она загорелась приблизительно на 6 секунд, или загорается во время движения автомобиля, необходимо как можно скорее обратиться к авторизованному дилеру компании KIA для проверки состояния преднатяжителей ремней безопасности и системы подушек безопасности SRS.*



**⚠ ОСТОРОЖНО**

- Преднатяжители ремней безопасности предназначены только для одноразовой работы. После их срабатывания необходимо заменить соответствующую систему ремней безопасности. Все ремни безопасности, которые использовались во время столкновения, вне зависимости от их типа, подлежат обязательной замене.
- Механизмы узлов преднатяжителей ремней безопасности во время своей работы разогреваются до высокой температуры. Не прикасайтесь к ним в течение нескольких минут после их срабатывания.
- Не пытайтесь самостоятельно провести осмотр или замену ремней безопасности, оборудованных преднатяжителями. Эти работы должны выполняться у авторизованного дилера компании KIA.

(продолжение)

(продолжение)

- Не стучите по узлам преднатяжителей ремней безопасности.
- Не пытайтесь выполнять любые работы по обслуживанию или ремонту системы преднатяжителей ремней безопасности.
- Неправильное обращение с узлами преднатяжителей ремней безопасности, **н е с о б л ю д е н и е** предупреждений о недопустимости применения в их отношении ударного воздействия, их доработки, проверки, обслуживания или замены может привести к их отказу или случайному срабатыванию и к получению серьезных травм.
- Всегда во время движения автомобиля все находящиеся в нем люди (и водитель, и пассажиры) должны быть пристегнуты ремнями безопасности.

(продолжение)

(продолжение)

- Если необходимо утилизировать автомобиль или преднатяжители ремней безопасности, обратитесь к уполномоченному дилеру KIA.

**Меры предосторожности при использовании ремней безопасности**

**⚠ ОСТОРОЖНО**

Водитель и все пассажиры автомобиля всегда должны быть пристегнуты ремнями безопасности. Ремни безопасности и детские сиденья уменьшают вероятность получения серьезных травм или повреждений смертельного характера всеми людьми, находящимися в автомобиле, в случае столкновения или внезапной остановки. Без ремня безопасности пассажиры могут оказаться слишком близко от раскрывающейся подушки безопасности, столкнуться с элементами интерьера или быть выброшены из автомобиля. Использование должным образом ремней безопасности существенно уменьшает вероятность возникновения таких угроз.

(продолжение)

(продолжение)

Всегда соблюдайте меры предосторожности в отношении ремней безопасности, подушек безопасности и сидений, содержащиеся в данном руководстве.

**Малолетний ребенок**

Следует быть знакомым со специальными требованиями, действующими в стране эксплуатации автомобиля. На заднем сиденье должны быть установлены в соответствии с нормами детские кресла. Более подробная информация об использовании этих кресел приведена в пункте "Детские кресла" в настоящем разделе.

**⚠ ОСТОРОЖНО**

Необходимо обеспечить, чтобы все люди, находящиеся в автомобиле, включая детей любого возраста, были пристегнуты ремнями безопасности должным образом. Никогда не держите ребенка на руках или на коленях во время движения автомобиля. Силы большой величины, возникающие при столкновении, вырвут ребенка из рук и приведут к его удару об элементы салона автомобиля. Всегда используйте специальное детское кресло, соответствующее росту и весу ребенка.

### \* К СВЕДЕНИЮ

Наилучшая защита для малолетних детей при дорожно-транспортном происшествии обеспечивается в том случае, когда они должным образом зафиксированы от перемещения при помощи специального сиденья, которое соответствует стандартам безопасности страны, в которой эксплуатируется автомобиль. Перед покупкой любого детского сиденья убедитесь в том, что оно имеет маркировку, подтверждающую его соответствие стандартам безопасности этой страны. Детское кресло обязательно должно соответствовать росту и весу ребенка. Проверьте это по этикетке на детском кресле. См. пункт “Детские кресла” настоящего раздела.

#### *Дети более старшего возраста*

Дети, которые уже выросли из сидений для малолетних детей, всегда должны находиться на заднем сиденье и пользоваться соответствующими поясными и плечевыми ремнями безопасности. Поясной ремень должен быть плотно застегнут на уровне бедер в возможно более низком положении. Периодически проверяйте положение ремня. Перемещения ребенка во время движения могут привести к смещению ремня. Наибольшая безопасность детей в случае дорожно-транспортного происшествия обеспечивается в случае использования ими должным образом ремней безопасности на заднем сиденье. Если ребенок старшего возраста (старше 12 лет) должен располагаться на переднем сиденье, то ребенок должен быть надежно пристегнут имеющимся поясным/плечевым ремнем, а сиденье должно быть максимально сдвинуто назад. Дети в возрасте до 12 лет должны находиться на заднем сиденье и быть прочно пристегнуты ремнями безопасности. НИКОГДА не размещайте ребенка в возрасте до 12 лет на переднем сиденье.

НИКОГДА не устанавливайте детское кресло на переднем сиденье автомобиля в положении “лицом назад”.

Если плечевая часть ремня безопасности слегка касается шеи или лица ребенка, попробуйте поместить ребенка ближе к оси автомобиля.

Если плечевой ремень продолжает касаться его лица или шеи, необходимо вернуться к использованию детского кресла.

#### **⚠ ОСТОРОЖНО**

**- Использование плечевых ремней безопасности для малолетних детей**

- **Никогда не допускайте контакта плечевого ремня безопасности с шеей или лицом ребенка во время движения автомобиля.**
- **Если ремни расположены на ребенке и отрегулированы неправильно, существует вероятность его гибели или получения серьезных травм.**

***Беременные женщины***

Рекомендуется использование ремней безопасности для беременных женщин в целях уменьшения вероятности получения травм в дорожно-транспортном происшествии. В случае применения ремня безопасности поясная часть ремня должна находиться как можно ниже и удобнее на бедрах, а не на животе. Для получения более подробных рекомендаций обратитесь к врачу.

**▲ ОСТОРОЖНО -  
Беременным женщинам**  
Запрещается пристегивать ремень безопасности так, чтобы его часть проходила по брюшной области, где находится плод, или выше этой области, поскольку давление ремня может причинить вред плоду.

***Люди, получившие травму***

При перевозке людей, получивших травму, следует использовать ремни безопасности. При необходимости обратитесь за рекомендациями к врачу.

***Один человек на один ремень безопасности***

Два человека (включая детей) не должны никогда пытаться пристегнуться одним ремнем безопасности. Это может привести к увеличению тяжести травм в случае дорожно-транспортного происшествия.

***Не ложитесь в автомобиле***

Для уменьшения вероятности травм в случае аварии и достижения максимальной эффективности системы устройств пассивной безопасности во время движения автомобиля все пассажиры должны сидеть прямо, а передние и задние сиденья (2-го и/или 3-го ряда) должны находиться в вертикальном положении. Ремень безопасности не может обеспечить достаточную защиту, если пассажир лежит на заднем сидении, а также, если переднее и задние сиденья (2-го и/или 3-го ряда) откинута назад.

**▲ ОСТОРОЖНО**  
Если во время движения автомобиля спинка сиденья, на котором находится человек, отклонена назад, это увеличивает вероятность получения им серьезных травм или повреждений смертельного характера в случае столкновения или внезапной остановки.  
Уровень защиты, предоставляемый системами пассивной безопасности (ремнями безопасности и подушками безопасности) существенно снижается при отклонении спинки сиденья назад. Для обеспечения нормальных условий работы для ремней безопасности они должны плотно лежать на бедрах и груди человека.  
**(продолжение)**

(продолжение)

Чем больше угол отклонения спинки сиденья от вертикали, тем выше вероятность того, что произойдет проскальзывание бедер человека под поясным ремнем, что приведет к получению им серьезных повреждений внутренних органов или к удару шеи человека о плечевой ремень безопасности. Водитель и пассажиры должны всегда быть плотно прижаты к спинкам сидений, их ремни безопасности должны быть застегнуты так, как это требуется, а спинки сидений должны находиться в вертикальном положении.

#### Уход за ремнями безопасности

Никогда не следует разбирать систему ремней безопасности или дорабатывать ее конструкцию. Кроме того, необходимо соблюдать осторожность для исключения повреждения ремней и их оснастки элементами крепления сидений, дверями или иными предметами.

#### ОСТОРОЖНО

При возвращении спинки заднего сиденья из сложенного в вертикальное положение будьте осторожны и избегайте повреждения ленты или пряжки ремня. Убедитесь в том, что лента ремня или пряжка не зажаты задним сиденьем или не придавлены им. Повреждение ленты ремня безопасности или его замка может помешать надлежащему действию ремня при аварии или внезапной остановке и привести к серьезной травме. В случае повреждения этих деталей необходимо незамедлительно их заменить.

#### *Периодический проверка ремней безопасности*

Все ремни безопасности должны периодически проверяться на износ и повреждения любого типа. Все поврежденные детали должны заменяться как можно скорее.

#### *Ремни должны быть чистыми и сухими*

Ремни безопасности должны содержаться в чистоте и быть сухими. При загрязнении ремней их можно очистить при помощи раствора туалетного мыла в теплой воде. Не допускается использование отбеливателей, красящих средств, сильных моющих средств или абразивных веществ, поскольку они могут повредить ткань ремня и ухудшить ее прочностные свойства.

***Когда следует заменять ремни безопасности***

Если автомобиль был в дорожно-транспортном происшествии, необходимо заменить те ремни безопасности в сборе с сопутствующими деталями, которые воспринимали нагрузку во время этого происшествия. Это следует сделать даже в том случае, когда видимые следы повреждений отсутствуют. Дополнительную информацию по этому вопросу следует получить у авторизованного дилера компании KIA.

## ДЕТСКОЕ СИДЕНЬЕ

При поездке в автомобиле дети должны находиться на заднем сиденье, и их положение всегда должно быть зафиксировано таким образом, чтобы минимизировать риск получения травмы при дорожно-транспортном происшествии, неожиданной остановке или резком маневре. В соответствии со статистикой дорожно-транспортных происшествий более безопасным для детей является нахождение не на переднем, а на заднем сиденье и тогда, когда они пристегнуты должным образом. Дети старшего возраста, которые выросли уже из специальных детских сидений, должны использовать один из имеющихся ремней безопасности.

Следует быть знакомым со специальными требованиями, действующими в стране эксплуатации автомобиля. На заднем сиденье должны быть установлены в соответствии с нормами детские кресла. Необходимо использовать имеющееся на рынке детское кресло, которое соответствует стандартам безопасности страны, в которой эксплуатируется автомобиль.

Детские сиденья должны крепиться на сиденьях автомобиля с помощью поясных ремней безопасности, поясной части поясно-плечевого ремня безопасности либо с помощью крепления привязного ремня и/или креплений ISOFIX (при наличии).

Дети могут получить травмы в дорожно-транспортном происшествии, если кресла или устройства фиксации их положения, в которых они находятся, не закреплены должным образом. Для малолетних детей следует использовать специальные кресла.

Перед тем, как покупать конкретное приспособление для фиксации положения ребенка, убедитесь в том, что оно совместимо с конструкцией сидений и ремней безопасности автомобиля, и соответствует ребенку по размеру. Соблюдайте все инструкции производителя при установке такого приспособления в автомобиль.

### ОСТОРОЖНО

- Специальное детское кресло должно быть установлено на заднем сиденье. Никогда не устанавливайте детское кресло на переднем пассажирском сиденье. В случае дорожно-транспортного происшествия может сработать боковая подушка безопасности пассажира, что может причинить серьезные травмы ребенку, сидящему в таком кресле, или стать причиной его гибели. Таким образом, следует устанавливать детское кресло только на заднем сиденье автомобиля.
- Ремень безопасности или приспособление для фиксации положения ребенка могут нагреться до высокой температуры, если они будут находиться в закрытом автомобиле в солнечный день, даже если температура окружающего воздуха не очень высокая.

(продолжение)

(продолжение)

Проверьте температуру поверхности кресла и пряжек застежек перед тем, как поместить в это кресло ребенка.

- Если детское сиденье безопасности не используется, храните его в багажнике или пристегивайте ремнями безопасности, чтобы не допустить его резкого движения вперед в случае экстренного торможения или аварии.
- Дети могут получить серьезные травмы или погибнуть в результате раскрытия подушки безопасности. Все дети, даже те, которые выросли из детских кресел, должны находиться на заднем сиденье во время движения автомобиля.

### ОСТОРОЖНО

Как уменьшить вероятность получения серьезных травм или повреждений смертельного характера:

- Более безопасным для детей любого возраста является нахождение на заднем сиденье, пристегнутыми ремнями безопасности. Ребенок, находящийся на переднем пассажирском сиденье, может получить сильный удар от раскрывающейся подушки безопасности, что может привести к получению серьезных травм или повреждений смертельного характера.
- Всегда соблюдайте инструкции по установке и использованию, предоставленные производителем детского кресла.

(продолжение)

(продолжение)

- Всегда убедитесь в том, что детское сиденье зафиксировано должным образом в автомобиле, а сам ребенок прочно зафиксирован в этом сиденье.
- Никогда не держите ребенка на руках или на коленях во время движения автомобиля. Силы большой величины, возникающие при столкновении, вырвут ребенка из рук и приведут к его удару об элементы салона автомобиля.
- Никогда не допускайте пристегивания одним ремнем безопасности взрослого и ребенка. Во время столкновения ремень может глубоко врезаться в тело ребенка и вызвать серьезные повреждения внутренних органов.

(продолжение)



(продолжение)

- Никогда не оставляйте детей без присмотра в автомобиле - даже на короткое время. Может произойти быстрый нагрев автомобиля, что вызовет получение серьезных телесных повреждений детьми, которые находятся внутри него. Даже очень маленькие дети могут непреднамеренно привести автомобиль в движение, оказаться зажатыми в окнах или запереть себя и других внутри автомобиля.
- Никогда не допускайте использование одного ремня безопасности двумя детьми или любыми двумя людьми.

(продолжение)

(продолжение)

- Дети часто беспорядочно двигаются и принимают неправильное положение. Никогда не допускайте размещения плечевого ремня безопасности под рукой или за спиной ребенка во время движения автомобиля. Всегда размещайте ребенка на заднем сиденье и фиксируйте его положение должным образом.
- Никогда не разрешайте ребенку вставать на ноги или на колени на сиденье или на полу во время движения автомобиля. Во время столкновения или внезапной остановки ребенок может сильно удариться об элементы салона автомобиля, что приведет к получению серьезных травм.

(продолжение)

(продолжение)

- Никогда не используйте переносную колыбельку или детское кресло, которые крепятся на спинку сиденья при помощи креплений типа крюков; это может не обеспечить адекватный уровень безопасности в дорожно-транспортном происшествии.
- Ремни безопасности могут нагреться до высокой температуры, особенно если автомобиль находится на стоянке под воздействием прямых солнечных лучей. Всегда проверьте пряжки ремней безопасности перед использованием их для фиксации положения ребенка.

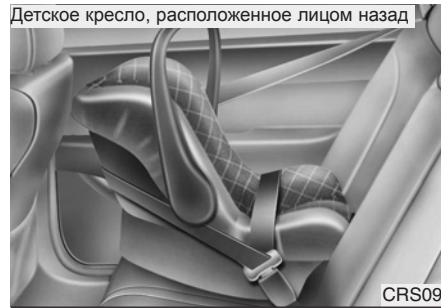

Детское кресло, расположенное лицом назад



### Использование детского кресла

Для малолетних детей использование соответствующих детских сидений является обязательным.

Такое детское сиденье должно соответствовать ребенку по размеру; оно должно быть установлено в автомобиль в соответствии с инструкциями его производителя. В целях безопасности рекомендуется устанавливать удерживающие приспособления для детей на задних сидениях.

### ⚠ ОСТОРОЖНО

Запрещается устанавливать обращенное назад детское сиденье на переднем пассажирском сиденье, поскольку подушка безопасности, установленная со стороны пассажира, при срабатывании может ударить по детскому сиденью, что приведет к гибели ребенка.

### ⚠ ОСТОРОЖНО - Установка детского сиденья

- Если детское кресло не закреплено должным образом, или положение ребенка в нем не зафиксировано надежно, существенно увеличивается вероятность получения ребенком серьезных травм или его гибели при столкновении. Перед установкой удерживающего приспособления для детей, ознакомьтесь с инструкцией производителя приспособления.
- Если ремень безопасности не работает так, как описано в данном разделе, необходимо, чтобы система была немедленно проверена вашим авторизованным дилером компании KIA.
- Невыполнение указаний, приведенных в данном руководстве и касающихся удерживающих приспособлений для детей, а также указаний производителя приспособлений может увеличить вероятность и/или степень тяжести травм в случае аварии.



**Установка детского кресла с использованием поясного ремня безопасности (в центральной части заднего сиденья) (при наличии) - кроме стран Европы**

Для установки детского кресла на центральную часть заднего сиденья следует сделать следующее:

1. Поместите детское кресло на центральную часть заднего сиденья.
2. Вытяните язычок пряжки поясного ремня безопасности.

3. Просуньте поясной ремень безопасности через отверстия в детском кресле в соответствии с инструкциями производителя.
4. Застегните поясной ремень безопасности и отрегулируйте его длину так, чтобы он плотно удерживал детское кресло, потянув за свободный конец ремня. После установки детского сиденья попробуйте переместить его в разных направлениях так, чтобы убедиться в надежности его крепления.

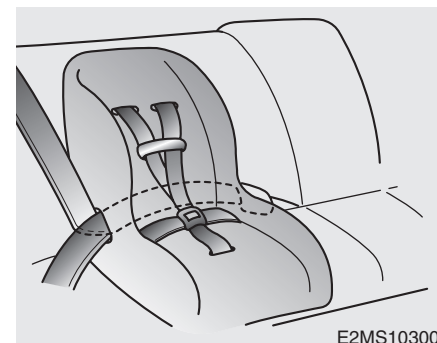

**Установка детского кресла с использованием трехточечного ремня безопасности**

Для установки детского кресла на центральную часть заднего сиденья следует сделать следующее:

1. Поместите детское кресло на сиденье и просуньте трехточечный ремень безопасности в отверстия в кресле или расположите его вокруг кресла в соответствии с инструкциями производителя. Убедитесь в том, что лента ремня безопасности не перекручена.

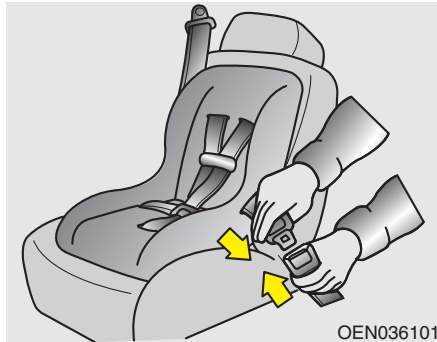

2. Вставьте язычок замка трехточечного ремня безопасности в пряжку. При соединении должен быть ясно слышан щелчок.

*Расположите кнопку открывания замка так, чтобы обеспечить к ней простой доступ в экстренном случае.*

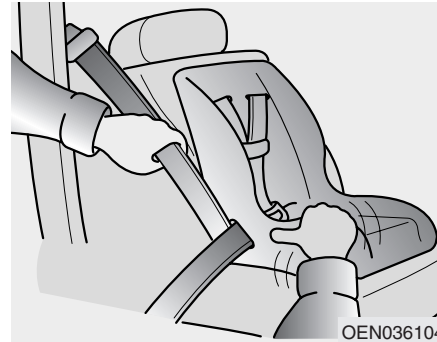

3. Застегните ремень и дайте ему натянуться. После установки детского сиденья попробуйте переместить его в разных направлениях так, чтобы убедиться в надежности его крепления.

Если необходимо натянуть ремень, подайте ленту ремня внутрь кожуха устройства автоматического натяжения. Если расстегнуть ремень безопасности и дать ему возможность втянуться внутрь кожуха устройства автоматического натяжения, это устройство автоматически вернется в свое нормальное рабочее положение.

## Системы безопасности автомобиля

### Пригодность детских кресел для размещения в различных местах автомобиля - для стран Европы

Используйте те детские кресла, применение которых официально разрешено, и которые подходят для ребенка по размеру. Информация по использованию детских кресел приведена в следующей таблице.

Возрастная группа	Расположение сиденья			
	Переднее пассажирское сиденье	2 ряд, боковое	2 ряд, центральное	3 ряд, боковое (при наличии)
0 : до 10 кг (0 - 9 месяцев)	X	U	U	X
0+ : до 13 кг (0 - 2 года)	L1	U	U	L1
I : 9 - 18 кг (9 месяцев - 4 года)	L2, L3	U	U	L2, L3
II & III : 15 kg to 36 kg (4 года - 12 лет)	X	UF	UF	X

U : Пригодно в качестве универсального изделия, разрешенного для использования в данной весовой группе.

UF : Пригодно в качестве универсального изделия, разрешенного для использования в данной весовой группе в положении "лицом вперед".

L1 : Пригодно для кресел типа PegPerego primo Viaggio (E13 030010), разрешенных для использования в данной весовой группе

L2 : Пригодно для кресел типа Romer Lord Plus (E1 03301136), разрешенных для использования в данной весовой группе

L3 : Пригодно для кресел типа BeSafe iZi COMFORT (E4 03443206), разрешенных для использования в данной весовой группе

X : Данное место не предназначено для посадки детей в данной весовой категории.

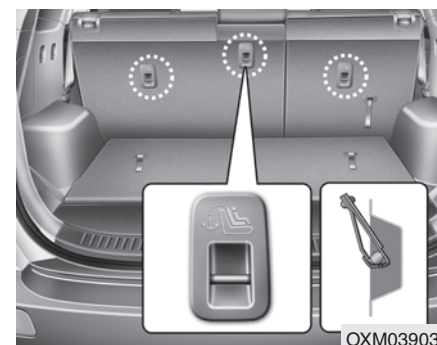

### Фиксация детского кресла при помощи привязного крепления (при наличии)

Замки для закрепления крюков детского сиденья расположены на полу за задними сиденьями.



1. Пропустите ремень крепления детского сиденья над спинкой сиденья.

Для автомобилей, которые оборудованы регулируемыми подголовниками, пропустите ремень крепления детского сиденья под подголовником между его опорами или иным образом пропустите ремень над спинкой сиденья.

2. Соедините ответную часть замка привязного крепления с соответствующим замком крепления детского кресла и затяните ремень для надежной фиксации кресла.

### **⚠ ОСТОРОЖНО**

Если детское кресло не акреплено должным образом, или положение ребенка в нем не зафиксировано надежно, существенно увеличивается вероятность получения ребенком серьезных травм или его гибели в дорожно-транспортном происшествии. Всегда соблюдайте инструкции производителя детского сиденья при его установке и использовании.

### **⚠ ОСТОРОЖНО - Проверка детского кресла**

Убедитесь в надежности фиксации детского кресла путем попытки перемещения его в различных направлениях. Если не обеспечить правильного крепления детского кресла, оно может колебаться, проворачиваться, наклоняться или отделяться от сиденья, что приведет к гибели ребенка или к получению им серьезных повреждений.

### **⚠ ОСТОРОЖНО - Привязное крепление**

Никогда не используйте один узел крепления детского кресла (верхнее привязное крепление или нижний замок) для фиксации более чем одного кресла. Увеличенная нагрузка от нескольких сидений может вызвать разрушение привязных креплений или замков, что приведет к получению серьезных травм или к гибели ребенка.

**⚠ ОСТОРОЖНО**

**- Узлы крепления  
детского кресла**

- Узлы крепления детского кресла предназначены для восприятия только нагрузок от детского кресла, установленного должным образом. Но при каких обстоятельствах не допускается их использование для крепления штатных ремней безопасности или для фиксации других предметов или оборудования в автомобиле.
- Крепление привязной системы любым образом, отличным от фиксации с использованием соответствующего замка, может привести к ее ненормальной работе.

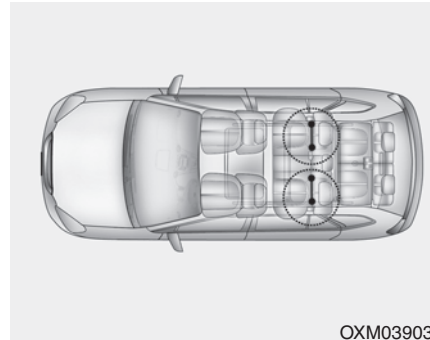

**Фиксация детского кресла  
системой ISOFIX и системой  
привязного крепления  
(при наличии)**

Система ISOFIX является стандартизированным решением для установки детских кресел в автомобиле, причем это решение устраняет необходимость использования штатных ремней безопасности для фиксации детского кресла. Все это обеспечивает более надежную фиксацию одновременно с более легкой и более быстрой установкой.

Сиденье, оснащенное системой ISOFIX, может быть установлено только в случае его сертификации применительно к данному автомобилю в соответствии с требованиями норм ECE-R44.

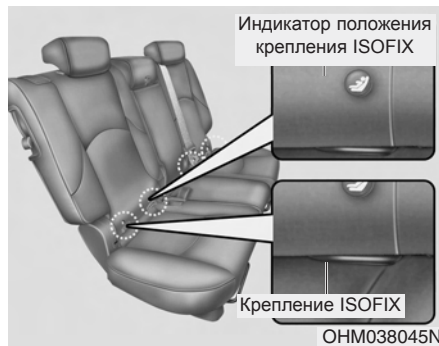

Сбоку (в нижней части спинки) каждого сиденья 2-го ряда имеется символ детской удерживающей системы.

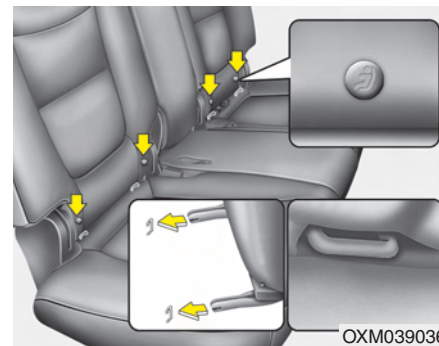

Оба задних боковых сиденья оборудованы парой креплений ISOFIX, так же как соответствующими креплениями верхнего страховочного троса на задней стороне спинки сиденья. Крепления ISOFIX расположены между подушкой сиденья и спинкой сиденья, маркированной изображением ISOFIX.

При установке соединители ДУС ISOFIX должны войти в контакт с креплениями ISOFIX транспортного средства (при соединении должен быть слышан щелчок, следует проверить визуальные индикаторы ДУС и выполнить дополнительную проверку натягиванием).

ДУС с всеобщим одобрением по ECE-R 44 должен быть установлен с дополнительной лямкой верхнего страховочного троса, соединенной с соответствующей точкой крепления верхнего страховочного троса на спинке сиденья.

Детское кресло должно быть установлено и должно использоваться в соответствии с руководством по установке, которое прилагается к креслу, оборудованному креплениями типа ISOFIX.

### **⚠ ОСТОРОЖНО**

**Установите детское сиденье так, чтобы оно полностью контактировало со спинкой заднего сиденья, которая должна быть наклонена на два деления от вертикального (фиксируемого) положения.**



**⚠ ОСТОРОЖНО**

При использовании имеющейся на автомобиле системы ISOFIX для установки детского кресла на заднем сиденье автомобиля, все неиспользуемые металлические части замков ремней безопасности должны быть соединены со своими пряжками, а сами ремни безопасности должны быть расположены за спинкой детского кресла так, чтобы ребенок не мог дотянуться до свободных частей ремней безопасности и схватить их. Незафиксированные части замков ремней безопасности могут дать ребенку возможность дотянуться до свободных частей ремней безопасности, что может привести к удушью и к серьезным травмам или гибели ребенка, находящегося в детском кресле.

**Как зафиксировать детское сиденье:**

1. Для фиксации детского сиденья соедините две части замка типа ISOFIX: одну, которая прикреплена к креслу, и другую, которая закреплена на заднем сиденье автомобиля. При соединении должен быть ясно слышан щелчок.

**⚠ ВНИМАНИЕ**

*Не допускайте, чтобы во время установки замок сиденья и крепление системы ISOFIX поцарапали или зажали ткань ремня безопасности заднего сиденья.*

2. Соедините ответную часть замка привязного крепления с верхним замком крепления детского кресла и затяните ремень для надежной фиксации кресла. (См. предыдущую страницу.)

**⚠ ОСТОРОЖНО**

- Не устанавливайте детское сиденье в центр заднего сиденья с использованием расположенных на автомобиле замков типа ISOFIX. Замки типа ISOFIX предназначены только для фиксации детского сиденья в правой или в левой части заднего сиденья. Не используйте замки типа ISOFIX не по назначению, пытайтесь с их помощью закрепить детское сиденье в центре заднего сиденья автомобиля.

В таком случае при столкновении прочность замков типа ISOFIX может оказаться недостаточной для удержания на месте детского сиденья, установленного в центре заднего сиденья. Их возможное разрушение может привести к серьезным травмам или к гибели ребенка.

(продолжение)

(продолжение)

- Не используйте нижний замок крепления детского сиденья для фиксации более чем одного изделия такого рода. Избыточное увеличение нагрузки может привести к разрушению (разрыву) такого крепления, что может стать причиной серьезных травм или гибели ребенка.
- Фиксируйте детское сиденье с креплениями типа ISOFIX или с креплениями, совместимыми с креплениями типа ISOFIX только в тех местах, которые указаны на рисунке.
- Всегда соблюдайте инструкции по установке и использованию, предоставленные производителем детского кресла.

**Соответствие детских сидений местам их установки в автомобилях, оснащенных системой ISOFIX  
- для стран Европы**

Весовая группа	Размер	Крепление (фиксирующее устройство)	Расположение ISOFIX в автомобиле			
			Переднее пассажи́рское сиденье	2-й наружный (со стороны водителя)	2-й наружный (со стороны пассажира)	2-й Центр
Переносные детские сиденья	F	ISO/L1	-	X	IUF	-
	G	ISO/L2	-	IUF	X	-
0 : до 10 кг	E	ISO/R1	-	IUF	IUF	-
0+ : до 13 кг	E	ISO/R1	-	IUF	IUF	-
	D	ISO/R2	-	IUF	IUF	-
	C	ISO/R3	-	IUF	IUF	-
I : от 9 до 18 кг	D	ISO/R2	-	IUF	IUF	-
	C	ISO/R3	-	IUF	IUF	-
	B	ISO/F2	-	IUF	IUF	-
	B1	ISO/F2X	-	IUF	IUF	-
	A	ISO/F3	-	IUF	IUF	-

IUF = Пригодно для систем универсальной категории ISOFIX, предназначенных для детей, которые разрешены для использования в данной весовой группе.

X = Положение ISOFIX, которое не пригодно для систем универсальной категории ISOFIX, предназначенных для детей данной весовой группы.

\* Как ISO/R2, так и ISO/R3 можно устанавливать при положении переднего сиденья от среднего до вытянутого вперед.

\* Размеры и приспособления системы крепления детских сидений ISOFIX  
(продолжение)

(продолжение)

A - ISO/F3: Система крепления сиденья ребенка, начинающего ходить, полный рост, лицом вперед (высота 720 мм)

B - ISO/F2: Система крепления сиденья ребенка, начинающего ходить, уменьшенной высоты, лицом вперед (высота 650 мм)

B1 - ISO/F2X: Система крепления сиденья ребенка, начинающего ходить, уменьшенной высоты, вторая версия формы задней поверхности, лицом вперед (высота 650 мм)

C - ISO/R3: Система крепления сиденья ребенка, начинающего ходить, полноразмерная, лицом назад

D - ISO/R2: Система крепления сиденья ребенка, начинающего ходить, уменьшенного размера, лицом назад

E - ISO/R1: Система крепления сиденья младенца, лицом назад

F - ISO/L1: Система крепления детского сиденья, лицом в левом поперечном направлении (переносная кроватка)

G - ISO/L2: Система крепления детского сиденья, лицом в правом поперечном направлении (переносная кроватка)

## Системы безопасности автомобиля

### Рекомендованные детские удерживающие системы - для Европы

Весовая группа	Наименование	Изготовитель	Тип фиксации	ECE-R44 Официальное утверждение №
Группа 0-1 (0-18 кг)	FAIR G0/1	FAIR S.r.l	в направлении против движения транспортного средства специальная платформа ISOFIX типа "D"	E4 04443718
	Baby Safe Plus	Britax Römer	ремнем безопасности транспортного средства с тремя точками крепления	E1 04301146
Группа 1 (9-18кг)	FAIR G0/1	FAIR S.r.l	в направлении движения транспортного средства специальная платформа ISOFIX типа "D"	E4 04443718
	Duo Plus	Britax Römer	нижнее крепление ISOFIX транспортного средства + верхний страховочный трос	E1 04301133
		Britax Römer	ремнем безопасности транспортного средства с тремя точками крепления	E1 04301133
	FAIR G0/1	FAIR S.r.l	ремнем безопасности транспортного средства с тремя точками крепления	E4 03443416

#### Информация изготовителя ДУС

FAIR S.r.l <http://www.fairbimbofix.com>

Britax Römer <http://www.britax.com>

**СИСТЕМА ПОДУШЕК БЕЗОПАСНОСТИ (ДОПОЛНИТЕЛЬНАЯ СИСТЕМА ПАССИВНОЙ БЕЗОПАСНОСТИ) (ПРИ НАЛИЧИИ)**

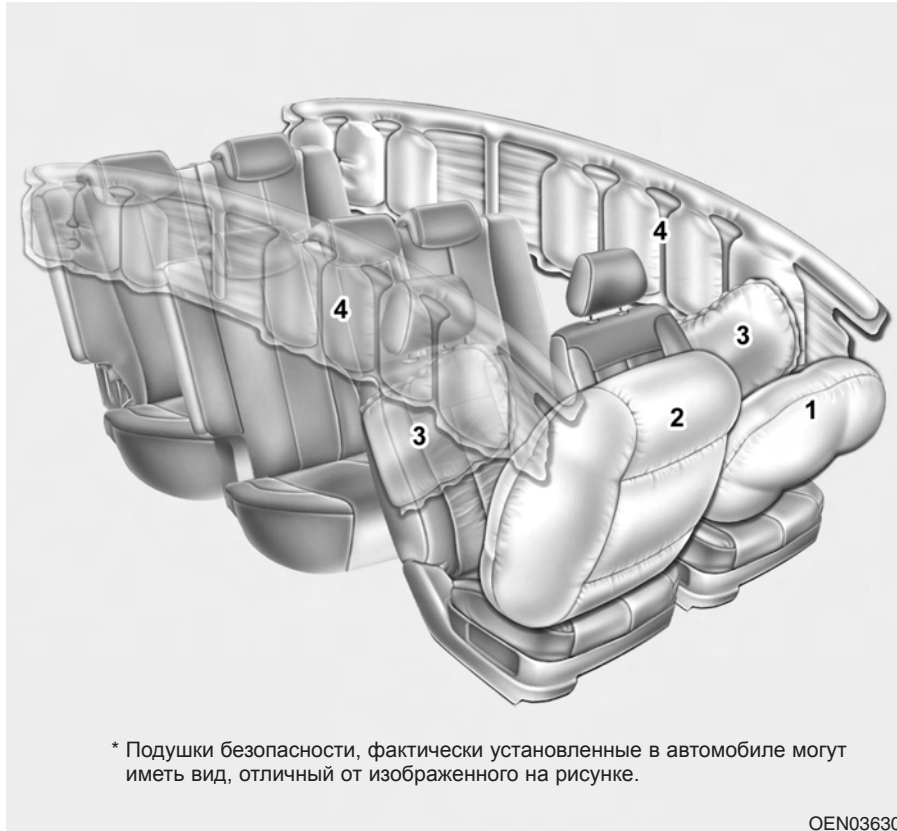

- (1) Передняя подушка безопасности водителя
  - (2) Передняя подушка безопасности пассажира\*
  - (3) Боковая подушка безопасности\*
  - (4) Надувная шторка\*
- \*: при наличии

**▲ ОСТОРОЖНО**

Даже в автомобилях воздушными подушками, Вы и Ваши пассажиры должны быть всегда пристегнуты ремнями безопасности, которые сводят к минимуму риск и опасность ранений в случае столкновения или опрокидывания.

### Принцип работы системы подушек безопасности

- Подушки безопасности находятся в рабочем состоянии только при нахождении ключа зажигания в положении ON (Вкл.) или START (Пуск).
- Их раскрытие происходит мгновенно в случае серьезного лобового или бокового столкновения (в случае установки боковых подушек безопасности или надувных шторок) с целью дополнительной защиты людей, находящихся в автомобиле, от серьезных травм.

### \* К СВЕДЕНИЮ

Кроме того, подушки безопасности мгновенно надуваются при переворачивании (если автомобиль оснащен боковыми подушками безопасности или занавесками безопасности), что обеспечивает дополнительную защиту пассажиров от травмирования.

- Скорость раскрытия подушек безопасности не является постоянной.

В общем случае подушки безопасности рассчитаны так, чтобы их раскрытие происходило в зависимости от силы удара и его направления. Эти два фактора определяют срабатывание датчиков и выдачу ими сигнала на раскрытие подушек безопасности.

- Раскрытие подушек безопасности зависит от ряда факторов, включая скорость движения автомобиля, направление удара, а также плотность и жесткость конструкции автомобиля или предмета, с которыми происходит столкновение данного автомобиля. Хотя этот перечень факторов не является исчерпывающим.

- Раскрытие передних подушек безопасности и их сворачивание происходит мгновенно.

Увидеть процесс раскрытия подушки безопасности при дорожно-транспортном происшествии практически невозможно. Скорее всего люди, находящиеся в автомобиле, просто увидят сократившиеся в объеме подушки безопасности, висящие на своих контейнерах после столкновения.

- С целью обеспечения дополнительной защиты в серьезном столкновении подушки безопасности должны надуваться очень быстро. Такая скорость раскрытия подушки безопасности вызвана исключительно малой величиной промежутка времени, в который происходит столкновение, и необходимостью поместить подушку между человеком, находящимся в автомобиле, и элементами конструкции автомобиля перед ударом человека об эти элементы. Такая скорость раскрытия уменьшает вероятность получения серьезных травм или повреждений, опасных для жизни в серьезном столкновении, и является тем самым самой существенной характеристикой, предусмотренной при проектировании подушки безопасности.

Вместе с тем, раскрытие подушки безопасности может вызвать травмы, которые в обычном случае могут включать царапины и ссадины на лице, перелом лицевых костей и иногда более серьезные повреждения, поскольку высокая скорость раскрытия подушки вызывает возникновение при этом больших усилий.

- Существуют даже такие обстоятельства, при которых контакт человека с подушкой безопасности, размещенной в рулевом колесе, приводил к получению повреждений смертельного характера, особенно в том случае, когда тот располагался чересчур близко к рулевому колесу.

**⚠ ОСТОРОЖНО**

- Для исключения получения тяжелых травм или гибели людей в результате размещения подушек безопасности при столкновении водитель должен располагаться по возможности дальше от подушки безопасности, размещенной в рулевом колесе (не менее 250 мм от него). Пассажир, находящийся на переднем сиденье, всегда должен отодвинуть его как можно дальше назад, и сидеть в нем, прислонившись к его спинке.

(продолжение)

(продолжение)

- Раскрытие подушки безопасности при столкновении происходит моментально, и пассажиры могут получить травмы в результате воздействия усилий от такого раскрытия, если они не будут сидеть должным образом.
- Раскрытие подушки безопасности может вызвать получение травм, которые в обычных случаях включают ссадины на лице и на теле, травмы от разбитых очков или ожоги от взрывчатых веществ.

**Шум и дым**

Раскрытие подушек безопасности сопровождается громким шумом и образованием дыма и пыли внутри автомобиля. Это является нормальным и представляет собой следствие сгорания устройства, вызывающего надувание подушек. После раскрытия подушек люди могут почувствовать существенный дискомфорт при дыхании в результате контакта грудной клетки как с ремнем безопасности, так и с подушкой, а также от вдыхания дыма и пыли.

Производитель настойчиво рекомендует раскрыть двери и/или окна как можно скорее после столкновения в целях уменьшения этого дискомфорта и предотвращения продолжительного воздействия дыма и пыли на организм человека.

Хотя этот дым и пыль нетоксичны, они могут вызывать раздражение кожи (глаз, носа, гортани и т.д.). В такой ситуации немедленно умойтесь и промойте пораженные места холодной водой; если симптомы не исчезнут, - обратитесь к врачу.



**⚠ ОСТОРОЖНО**

При раскрытии подушек безопасности детали рулевого колеса и/или передней панели и/или обеих кромок потолка над передними и задними дверьми, которые имеют отношение к подушкам, нагреваются до высокой температуры. Для предотвращения получения травм не прикасайтесь к внутренним деталям в местах расположения подушек безопасности непосредственно после их раскрытия.

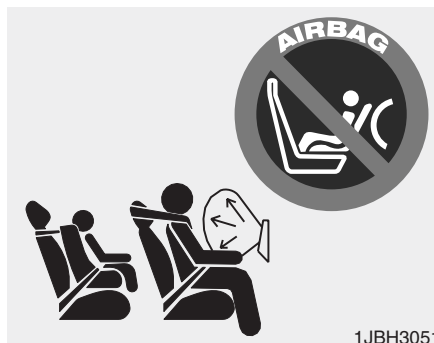

**Не допускается установка детского кресла на переднем пассажирском сиденье**

Никогда не размещайте детское кресло в положении “лицом назад” на переднее пассажирское сиденье. При раскрытии подушки безопасности она может нанести удар по такому креслу, что приведет к получению ребенком серьезных травм или повреждений смертельного характера.

Кроме того, не допускается размещать на переднем пассажирском сиденье детское кресло и в положении “лицом вперед”.

При раскрытии передней подушки безопасности пассажира она может причинить ребенку серьезные травмы или повреждения смертельного характера.

Если автомобиль оборудован переключателем включения и выключения передней подушки безопасности, в случае необходимости ее можно отключить.

Дополнительную информацию см. на стр. 3-65.

**⚠ ОСТОРОЖНО**

- Особая опасность! Не устанавливайте детское кресло, расположенное в положении “лицом назад”, на сиденье, перед которым находится подушка безопасности!
- Никогда не устанавливайте детское кресло на переднее пассажирское сиденье. При раскрытии передней подушки безопасности пассажира она может причинить ребенку серьезные травмы или повреждения смертельного характера.
- При нахождении детей на боковых задних сиденьях в автомобиле, оборудованном боковыми подушками безопасности, обязательно установите детские кресла как можно дальше от дверей, и обеспечьте их фиксацию от перемещений.  
Раскрытие боковой подушки или шторки может вызвать получение серьезных травм или привести к гибели ребенка в результате удара.



**Контрольная лампа неисправности подушек безопасности**

Эта лампа, размещенная на приборной панели, предназначена для предупреждения водителя о возникновении возможных проблем в системе подушек безопасности - SRS (Supplemental Restraint System).

При включении зажигания она должна гореть примерно в течение 6 секунд, а потом погаснуть.

Обеспечьте выполнение проверки системы в следующих случаях:

- Лампа не загорается сразу после включения зажигания.
- Лампа продолжает гореть по прошествии примерно 6 секунд.
- Лампа загорается во время движения автомобиля.
- При включении зажигания контрольная лампа мигает.

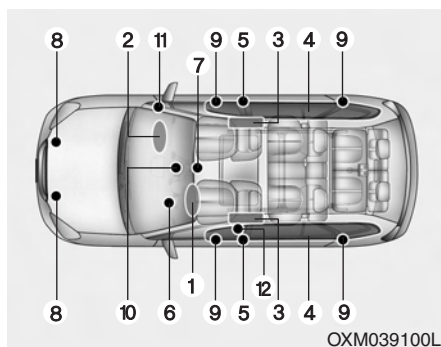

### Элементы системы подушек безопасности SRS и их функции

В систему подушек безопасности SRS входят следующие элементы:

1. Модуль передней подушки безопасности водителя
2. Модуль передней подушки безопасности пассажира\*
3. Модули боковых подушек безопасности\*
4. Модули надувных шторок\*
5. Преднатяжители, расположенные на катушке ремня безопасности\*
6. Контрольная лампа неисправности подушек безопасности

\*: при наличии

7. Блок управления системой подушек безопасности SRS (SRSCM)/Датчик переворачивания\*
8. Датчики лобового удара
9. Датчики бокового удара\*
10. Контрольная лампа отключения передней подушки безопасности пассажира (только для переднего пассажирского сиденья)\*
11. Переключатель для включения/отключения передней подушки безопасности пассажира\*
12. Устройство предварительного натяжения ремня безопасности водителя\*

\*: при наличии

Если ключ в замке зажигания находится в положении "ON" (Вкл.), блок управления SRSCM вспомогательной системы безопасности SRS постоянно проверяет все ее элементы, чтобы в случае возникновения аварийной ситуации определить, необходимо ли при данной силе удара приводить в действие подушки безопасности и преднатяжители ремней безопасности.

Сигнальная лампа подушки безопасности SRS на панели приборов после поворота ключа зажигания в положение ВКЛ (ON) загорается на время около 6 секунд. По истечении данного времени сигнальная лампа должна погаснуть.

### **⚠ ОСТОРОЖНО**

Ниже перечислены признаки наличия неисправностей в системе SRS. При их обнаружении необходимо, чтобы система подушек безопасности автомобиля была как можно скорее проверена авторизованным дилером компании KIA.

- Не происходит кратковременное включение контрольной лампы при переводе ключа зажигания в положение "ON".
- Контрольная лампа продолжает гореть по прошествии 6 секунд.
- Лампа загорается во время движения автомобиля.
- При включении зажигания контрольная лампа мигает.



Модули подушек безопасности находятся в центре рулевого колеса и внутри передней панели напротив пассажирского сиденья над перчаточным ящиком. Когда блок SRSM определит наличие удара большой силы в переднюю часть автомобиля, он автоматически подаст команду на раскрытие подушек безопасности.



Во время раскрытия давление раскрывающихся подушек вскрыет закрывающие их панели по заранее подготовленным местам разрыва. Дальнейшее вскрытие панелей обеспечит наполнение подушек безопасности в полном объеме.



Полностью раскрывшаяся подушка безопасности совместно с должным образом расположенным на теле ремнем безопасности замедлит движение вперед тела водителя или пассажира, уменьшая тем самым вероятность получения травмы головы или грудной клетки.

После того, как подушка безопасности полностью раскроется, она немедленно начнет сокращаться, обеспечивая водителю обзор в переднем направлении и возможность управления автомобилем при помощи рулевого колеса или иных органов управления.

Передняя подушка безопасности пассажира



B240B05L

**⚠ ОСТОРОЖНО**

- Не устанавливайте или не размещайте никакие аксессуары (держатели для напитков, аудиокассет, блокноты и т.д.) на передней панели перед пассажиром над перчаточным ящиком в автомобиле, который оборудован подушкой безопасности пассажира. Такие предметы могут резко прийти в движение и привести к получению травм при раскрытии подушки безопасности пассажира.

(продолжение)

(продолжение)

- При установке освежителя воздуха внутри салона следует исключить его размещение рядом с приборами или на поверхности приборной панели. Такие предметы могут резко прийти в движение и привести к получению травм при раскрытии подушки безопасности пассажира.

**⚠ ОСТОРОЖНО**

- Раскрытие подушек безопасности может сопровождаться громким шумом и распространением по салону тонкодисперсной пыли. Это является нормальным и не представляет никакой угрозы, - подушки безопасности в нерабочем состоянии упакованы в этот порошок. Пыль, появившаяся во время раскрытия подушек может вызвать раздражение кожи или органов зрения, а также усилить астматическую реакцию отдельных людей.

После дорожно-транспортного происшествия, которое сопровождалось раскрытием подушек безопасности, всегда тщательно мойте все открытые участки кожи теплой водой и туалетным мылом.

(продолжение)

(продолжение)

- Система подушек безопасности SRS может работать только при включенном зажигании (когда ключ в замке зажигания находится в положении ON).

Если контрольная лампа неисправности подушек безопасности AIR BAG не загорается или продолжает гореть примерно через 6 секунд после поворота ключа зажигания в положение ON (Вкл.) или запуска двигателя, или загорается во время движения автомобиля, это означает неисправность системы подушек безопасности SRS. В таком случае следует немедленно обратиться к авторизованному дилеру компании KIA для проверки состояния автомобиля.

- Система пассивной безопасности (SRS) может функционировать только при включенном зажигании.

(продолжение)

(продолжение)

- Перед заменой плавких предохранителей или отсоединением зажима аккумуляторной батареи необходимо повернуть замок зажигания в положение LOCK и извлечь ключ зажигания. При включенном зажигании запрещается извлекать или менять плавкие предохранители систем, относящихся к функционированию подушек безопасности. Несоблюдение этого требования приводит к включению контрольной лампы подушки безопасности системы SRS.

Передняя подушка безопасности водителя

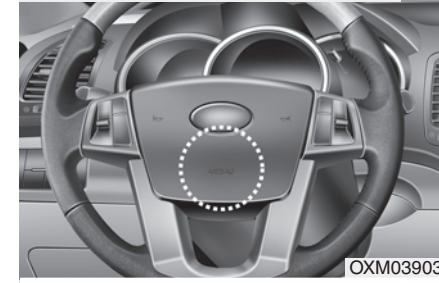

OXM039037

Передняя подушка безопасности пассажира



OXM039038

Передние подушки безопасности водителя и пассажира

Ваш автомобиль оборудован Вспомогательной системой безопасности (Подушками безопасности), а так же поясным и плечевым ремнями безопасности, как для водителя, так и для пассажира.

На ее наличие указывает рельефная надпись SRS AIR BAG на крышке подушки безопасности на рулевом колесе и на элементе передней панели над перчаточным ящиком со стороны пассажирского сиденья.

Система подушек безопасности SRS включает в себя подушки безопасности, установленные под панелью в центре рулевого колеса и под элементом передней панели над перчаточным ящиком со стороны пассажирского сиденья.

Система подушек безопасности SRS предназначена для предоставления водителю и/или пассажиру, находящемуся на переднем сиденье, средств защиты при сильном лобовом столкновении, дополняющих возможности системы ремней безопасности.

### **▲ ОСТОРОЖНО**

Всегда используйте ремни безопасности и детские кресла - в каждой поездке, когда бы то ни было, все без исключения! Раскрытие подушек безопасности происходит со значительной силой в мгновение ока. Ремни безопасности помогают удержать людей, находящихся в автомобиле в таком положении, в котором защитный эффект подушек безопасности проявляется максимально. Даже при наличии подушек безопасности возможно получение серьезных травм теми, кто находится в салоне автомобиля при раскрытии подушек, если люди не будут пристегнуты ремнями безопасности вообще, или будут пристегнуты не должным образом.

(продолжение)

(продолжение)

Всегда соблюдайте меры предосторожности в отношении ремней безопасности, подушек безопасности и безопасности людей, которые находятся в автомобиле, содержащиеся в данном руководстве.

Для уменьшения вероятности получения серьезных травм или повреждений смертельного характера, а также для получения максимального защитного эффекта от пассивной системы безопасности:

- Никогда не сажайте ребенка на переднее сиденье и не устанавливайте на нем детское кресло.
- **ВСЕГДА ПРИСТЕГИВАЙТЕ ДЕТЕЙ**, находящихся на заднем сиденье, ремнями безопасности. Это самое безопасное место для детей любого возраста во время движения автомобиля.

(продолжение)

(продолжение)

- Передние и боковые подушки безопасности могут нанести травмы людям, которые находятся на передних сиденьях с нарушением требований.
- Сдвиньте сиденье водителя назад от передних подушек безопасности настолько, насколько это возможно, при сохранении управления автомобилем.
- Водитель и пассажиры никогда не должны сидеть или наклоняться неоправданно близко к подушкам безопасности. Если водитель и пассажиры сидят с нарушением требований, они могут получить серьезные травмы от раскрывающихся подушек безопасности.
- Никогда не прислоняйтесь к двери или к центральной консоли, - всегда сидите вертикально.

(продолжение)

(продолжение)

- Не позволяйте пассажиру находиться на переднем сиденье во время движения автомобиля при горячей контрольной лампе отключения передней подушки безопасности пассажира, поскольку не произойдет раскрытия подушки безопасности при лобовом столкновении средней или большой степени тяжести.
- Не допускается нахождение никаких предметов над подушками безопасности, которые расположены в ступице рулевого колеса или на передней панели, или рядом с этими подушками. Причина этого в том, что при столкновении, сила которого будет достаточна для раскрытия подушек безопасности, любой такой предмет может нанести травму.

(продолжение)

(продолжение)

- Если при движении автомобиля постоянно горит или мигает контрольная лампа подушки безопасности системы SRS, при первой возможности обратитесь в уполномоченный дилерский центр KIA для проверки автомобиля.
- Подушки безопасности могут быть использованы только один раз, - обратитесь к авторизованному дилеру компании KIA немедленно после их срабатывания.
- Система подушек безопасности SRS предназначена для их раскрытия только в том случае, когда сила лобового удара достаточно велика, и его направление составляет с продольной осью автомобиля угол не более 30°. Кроме того, она является системой одноразового применения. Необходимо всегда пристегиваться ремнями безопасности.

(продолжение)



(продолжение)

- Передние подушки безопасности не предназначены для раскрытия в случае бокового столкновения, удара сзади или переворачивания автомобиля. Кроме того, эта система не работает при лобовом столкновении, сила которого ниже порога срабатывания системы.
- Детское сиденье никогда не должно быть установлено на переднем сиденье. Ребенок может получить серьезные травмы или погибнуть в результате раскрытия подушки безопасности в случае дорожно-транспортного происшествия.
- Дети в возрасте младше 12 лет должны всегда находиться на заднем сиденье, а положение их тела должно быть надежно зафиксировано. Никогда не разрешайте детям ездить в автомобиле на переднем пассажирском сиденье.

(продолжение)

(продолжение)

Если ребенок старше 12 лет должен располагаться на переднем сиденье, он должен быть надежно пристегнут ремнями безопасности, а сиденье должно быть отодвинуто в крайнее заднее положение.

- Для максимальной защиты во всех случаях дорожно-транспортных происшествий все люди, находящиеся в автомобиле включая водителя, должны быть пристегнуты ремнями безопасности с целью минимизации вероятности получения серьезных травм или гибели в случае дорожно-транспортного происшествия. Не сидите излишне близко к подушке безопасности, не наклоняйтесь к ней во время движения автомобиля.

(продолжение)

(продолжение)

- Если сидеть с нарушением требований или отклоняться от правильного положения, это может привести к получению серьезных травм или повреждений смертельного характера при столкновении.

Все люди, находящиеся в автомобиле, должны сидеть вертикально (а спинка сиденья должна находиться при этом в вертикальном положении), по центру подушки сиденья, и быть пристегнутыми ремнями безопасности, их ноги должны быть вытянуты в удобное положение со ступнями, находящимися на поверхности пола до тех пор, пока автомобиль не остановится на стоянке, а ключ не будет вынут из замка зажигания.

(продолжение)

(продолжение)

- Раскрытие подушек безопасности SRS происходит очень быстро для обеспечения защиты людей при столкновении. Если человек, находящийся в автомобиле, в это время находится в произвольном положении из-за того, что он не пристегнут ремнями безопасности, подушка безопасности может с силой ударить его, вызвав серьезную травму или гибель человека.



*Переключатель для включения/отключения передней подушки безопасности пассажира (при наличии)*

Передняя подушка безопасности пассажира может быть выключена при помощи соответствующего переключателя, если на переднем пассажирском сиденье установлено детское кресло, или это сиденье свободно.

Для обеспечения безопасности ребенка передняя подушка безопасности пассажира должна быть отключена в том случае, когда в исключительных обстоятельствах необходимо установить на переднее пассажирское сиденье детское кресло в положении "лицом назад".



**Как включить или отключить переднюю подушку безопасности пассажира:**

Для отключения передней подушки безопасности пассажира необходимо вставить главный ключ от автомобиля в соответствующий переключатель, расположенный внутри перчаточного ящика и повернуть его в положение OFF (Выкл.). В этом случае загорится лампа, сигнализирующая об отключении передней подушки безопасности пассажира, которая будет продолжать гореть все время, пока эта подушка отключена.

Для включения передней подушки безопасности пассажира необходимо вставить главный ключ от автомобиля в соответствующий переключатель, расположенный внутри перчаточного ящика и повернуть его в положение ON (Вкл.). Лампа, сигнализирующая об отключении передней подушки безопасности пассажира, погаснет.

### **ОСТОРОЖНО**

Выключатель передних подушек безопасности может быть переключен при помощи похожего маленького устройства. Всегда проверяйте положение выключателя передних подушек безопасности и индикатора неисправности подушки безопасности пассажира.

### **\* К СВЕДЕНИЮ**

- Когда переключатель передней подушки безопасности пассажира находится в положении ON (Вкл.), эта подушка находится в рабочем состоянии и не допускается установка на переднее пассажирское сиденье детского кресла.
- Когда переключатель передней подушки безопасности пассажира находится в положении OFF (Выкл.), то эта подушка находится в нерабочем состоянии.

### **ВНИМАНИЕ**

- Если переключатель передней подушки безопасности пассажира неисправен, на приборной панели загорится лампа, сигнализирующая о неисправности системы подушек безопасности.

И в таком случае лампа, сигнализирующая об отключении передней подушки безопасности пассажира, не загорится, а если блок управления системой подушек SRSCM подаст сигнал на раскрытие передней подушки безопасности пассажира, то эта подушка раскроется в случае лобового столкновения, даже если выключатель передней подушки безопасности пассажира будет находиться в положении OFF (Выкл.).  
(продолжение)

*(продолжение)*

*В такой ситуации необходимо как можно скорее обратиться к авторизованному дилеру компании KIA для проверки состояния переключателя передней подушки безопасности пассажира, системы преднатяжителей ремней безопасности и системы подушек безопасности SRS.*

- *Если контрольная лампа подушки безопасности системы SRS мигает или не загорается при включении зажигания, или непрерывно горит во время движения, при первой возможности обратитесь в уполномоченный дилерский центр KIA для проверки переключателя включения и выключения передней подушки безопасности пассажира, устройства предварительного натяжения ремня безопасности и системы подушек безопасности SRS.*

**⚠ ОСТОРОЖНО**

- Ответственность за правильность положения переключателя передней подушки безопасности пассажира лежит на водителе.
- Отключение передней подушки безопасности пассажира следует производить только при выключенном зажигании, в противном случае возможен отказ блока управления системой подушек безопасности SRSCM. Кроме того, может случиться так, что передние и/или боковые подушки безопасности и надувные защитные шторы водителя и/или пассажира не раскроются или раскроются не в нужный момент времени при столкновении.

*(продолжение)*

*(продолжение)*

- *Никогда не устанавливайте детское кресло в положении “лицом назад” на переднем пассажирском сиденье до тех пор, пока не будет отключена передняя подушка безопасности пассажира. Ребенок может получить серьезные травмы или погибнуть в результате раскрытия подушки безопасности в случае дорожно-транспортного происшествия.*
- *Даже хотя данный автомобиль оснащен переключателем передней подушки безопасности пассажира, не устанавливайте детское кресло на переднее пассажирское сиденье. Детское сиденье никогда не должно быть установлено на переднем сиденье.*

*(продолжение)*

(продолжение)

Дети, которые уже выросли из сидений для малолетних детей, всегда должны находиться на заднем сиденье и пользоваться соответствующими поясными и плечевыми ремнями безопасности. Наибольшая безопасность детей в случае дорожно-транспортного происшествия обеспечивается в случае использования ими должным образом ремней безопасности на заднем сиденье.

- Как только детское сиденье больше не нужно располагать на переднем пассажирском сиденье, приведите переднюю подушку безопасности пассажира в рабочее состояние.

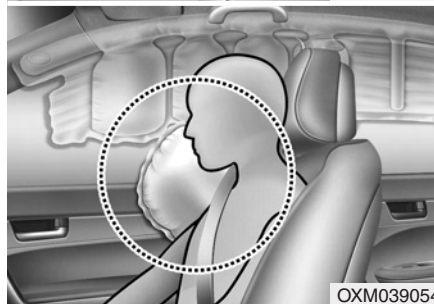
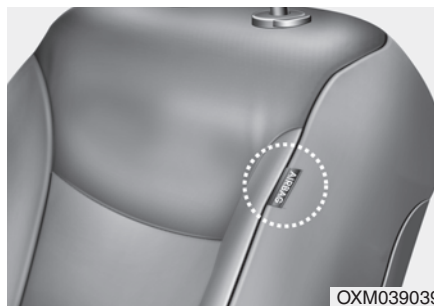

#### Боковая подушка безопасности (при наличии)

Данный автомобиль оборудован боковыми подушками безопасности на обоих передних сиденьях.

Они предназначены для обеспечения защиты водителя и/или пассажира, находящегося на переднем сиденье, в дополнении к той, которая предоставляется только ремнями безопасности.

- Боковые подушки безопасности раскрываются только в боковых столкновениях конкретного типа в зависимости от силы удара, его направления, скорости и точки соприкосновения.
- Боковые подушки безопасности раскрываются не только со стороны столкновения, но и с противоположной стороны.

#### \* К СВЕДЕНИЮ - Для стран Европы

Кроме того, боковые подушки безопасности раскрываются с обеих сторон при некоторых авариях с переворачиванием автомобиля.

- Боковые подушки безопасности защищают не от любого бокового удара.

**⚠ ОСТОРОЖНО**

- Боковая подушка безопасности является только дополнением системы ремней безопасности водителя и пассажира и не заменяет ее. Следовательно, всегда во время движения автомобиля необходимо оставаться пристегнутым ремнем безопасности. Раскрытие подушек безопасности происходит только при боковых столкновениях определенных типов, сила которых достаточна для возможного получения травм людьми, находящимися в автомобиле.

(продолжение)

\*1: Боковыми подушками безопасности и шторками безопасности оснащаются только автомобили, предназначенные для поставки в Европу.

(продолжение)

- Для наибольшей эффективности защиты, предоставляемой системой боковых подушек безопасности, и для исключения получения травм во время раскрытия таких подушек, водитель и пассажир должны сидеть вертикально и быть пристегнуты ремнями безопасности должным образом. Руки водителя должны находиться на рулевом колесе в положениях “9 часов” и “3 часа”. Руки пассажира должны находиться у него на коленях.
- Не устанавливайте дополнительные чехлы на сиденьях.
- Использование таких чехлов может уменьшить, в том числе и полностью, эффективность работы системы.

(продолжение)

(продолжение)

- Не устанавливайте никаких дополнительных предметов или устройств со стороны боковой подушки безопасности или рядом с ней.
- Не располагайте никаких предметов над подушкой безопасности или между подушкой безопасности и человеком.
- Не располагайте никаких предметов (зонт, портфель и т.д.) между передней дверью и передним сиденьем. При раскрытии боковой подушки безопасности такие предметы могут резко прийти в движение и стать причиной травм.
- Для предупреждения неожиданного раскрытия боковой подушки безопасности, которое может привести к получению травм, избегайте ударов по датчику бокового столкновения при включенном зажигании.

(продолжение)

(продолжение)

- Если сиденье или его чехол повреждены, необходимо, чтобы авторизованный дилер компании KIA произвел проверку и ремонт автомобиля. При этом его необходимо проинформировать об установленных в автомобиле боковых подушках безопасности.

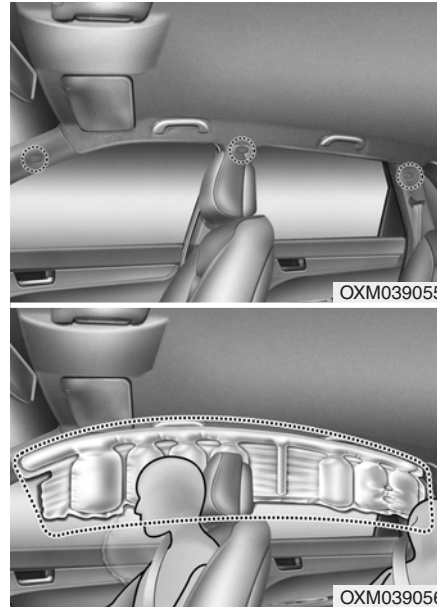

#### Надувная шторка (при наличии)

Надувные защитные шторки располагаются на обеих сторонах крыши салона над дверными проемами передних и задних дверей.

Они предназначены для защиты головы впереди сидящих пассажиров и пассажиров, сидящих сзади у дверей, от боковых ударов определенных типов.

- Надувные защитные шторки раскрываются только в боковых столкновениях конкретного типа в зависимости от силы удара, его направления, скорости и точки соприкосновения.
- Занавески безопасности раскрываются не только со стороны столкновения, но и с противоположной стороны.

#### \* К СВЕДЕНИЮ - Для стран Европы

Кроме того, занавески безопасности раскрываются с обеих сторон при некоторых авариях с переворачиванием автомобиля.

- Надувные шторки безопасности защищают не от любого бокового удара.

**⚠ ОСТОРОЖНО**

- Для обеспечения наибольшей эффективности защиты, предоставляемой системой боковых подушек безопасности (боковыми подушками безопасности и надувными шторками), и для исключения получения травм во время раскрытия таких подушек, водитель и пассажиры, находящиеся на переднем сиденье и на боковых задних сиденьях, должны сидеть вертикально и быть пристегнуты ремнями безопасности должным образом. Что очень важно, так это то, что дети должны сидеть в детском кресле необходимого типа, расположенном на заднем сиденье.
- Когда дети сидят на боковых задних сиденьях, они должны использовать для этого детское кресло необходимого типа. Убедитесь в том, что детское кресло находится на возможно более значительном расстоянии от двери, и зафиксируйте его от перемещения.

(продолжение)

(продолжение)

- Не позволяйте пассажирам облачиваться головой или туловищем на двери, опираться на них руками, высовывать руки из окна или размещать какие-либо предметы между дверьми и пассажирами, если те сидят на сиденьях, оборудованных боковыми подушками безопасности и/или надувными шторками.
- Никогда не пытайтесь открыть или отремонтировать какой-либо элемент системы боковых подушек безопасности и надувных шторок. Эти работы должны выполняться только у авторизованного дилера компании KIA.

Несоблюдение перечисленных выше мер может привести к получению травм людьми, находящимися в автомобиле или к их гибели в случае дорожно-транспортного происшествия.



Почему подушка безопасности не раскрылась при столкновении? (Условия, при которых происходит и не происходит раскрытие подушки безопасности)

Существует много типов дорожно-транспортных происшествий, в которых не ожидается получение дополнительной защиты от подушки безопасности.

К ним относятся удары в заднюю часть автомобиля, случаи, когда автомобиль окажется вторым или третьим в цепочке столкнувшихся машин, а также столкновения, которые происходят на малой скорости. Другими словами, не следует удивляться тому, что подушки безопасности не раскрылись, а автомобиль поврежден и даже не подлежит восстановлению.



ОХМ039040/ОХМ039041/ОХМ039042/ОХМ039043/ОХМ039044

**Датчики столкновения системы подушек безопасности**

- |   |   |
|---|---|
| (1) Блок управления подушками безопасности SRSCM/Датчик переворачивания (при наличии) | (3) Датчик бокового удара (при наличии) |
| (2) Датчик лобового удара   | (4) Датчик бокового удара (при наличии) |

**⚠ ОСТОРОЖНО**

- Не допускается наносить удары по тем местам, где расположены подушки безопасности или датчики, или подвергать их ударному воздействию от посторонних предметов.

Это может вызвать неожиданное раскрытие подушки безопасности, что может привести к получению серьезных травм или к гибели людей.

- Если любым образом изменить место или угол установки датчиков, подушки безопасности могут раскрыться в тот момент, когда они не должны этого делать, или не раскрыться в нужной ситуации. Все это может привести к получению серьезных травм или к гибели людей.

Поэтому не следует выполнять работы по техническому обслуживанию автомобиля в зонах установки датчиков системы подушек безопасности. Проверка и ремонт автомобиля должны выполняться у авторизованного дилера компании KIA.

(продолжение)

(продолжение)

- При изменении углов установки датчиков в результате деформации переднего бампера, кузова или стоек В, где эти датчики расположены, возможно возникновение проблем. Проверка и ремонт автомобиля должны выполняться у авторизованного дилера компании KIA.
- Данный автомобиль был спроектирован так, чтобы воспринимать ударное воздействие и обеспечивать раскрытие подушек (подушки) безопасности при определенных столкновениях. Установка на бампер защитных решеток, приобретенных на рынке запасных частей, или замена бампера на детали, отличные от оригинальных, может существенно снизить защитные характеристики автомобиля и системы подушек безопасности при столкновении.

**⚠ ОСТОРОЖНО - Для стран Европы**

Если Ваш автомобиль оснащен боковыми подушками безопасности и шторками безопасности, то при буксировке автомобиля установите ключ зажигания в положение OFF или ACC.

Боковые подушки безопасности и шторки безопасности могут срабатывать, когда ключ зажигания находится в положении ON, и датчики переворачивания определяют ситуацию как переворачивание автомобиля.



**Условия раскрытия подушек безопасности**

**Передние подушки безопасности**

Передние подушки безопасности предназначены для того, чтобы раскрыться при лобовом столкновении в зависимости от его интенсивности, скорости или направления удара, - в общем случае направление столкновения должно совпадать с осью автомобиля при небольшом отклонении вправо и влево.

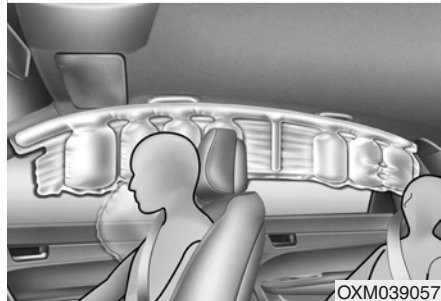

**Боковые подушки безопасности и занавески безопасности (при наличии)**

Боковые подушки безопасности и занавески безопасности надуваются, если датчики столкновения регистрируют удар, в зависимости от силы, скорости и угла столкновения.

Хотя передние подушки безопасности (подушки безопасности водителя и переднего пассажира) предназначены для того, чтобы раскрыться только при лобовом столкновении, они также могут раскрыться при столкновениях других типов в случае регистрации существенного удара датчиками лобового столкновения. Боковые подушки безопасности (боковые подушки и/или шторки безопасности) должны срабатывать только при боковых ударах, но они могут срабатывать и при иных условиях, если на боковые датчики ударов будет оказано достаточной силы воздействие.

Если шасси автомобиля подвергнется воздействию ударов от неровностей или от посторонних предметов на проселочной дороге или на тротуаре, подушки безопасности могут раскрыться.

Проявляйте осторожность при управлении автомобилем на дорогах плохого качества или на поверхностях, которые не предназначены для дорожного движения с тем, чтобы избежать непреднамеренного раскрытия подушек безопасности.

**\* К СВЕДЕНИЮ - Для стран Европы**

Они также надуваются, если датчики регистрируют переворачивание автомобиля.



**Условия, при которых не происходит раскрытия подушек безопасности**

- Подушки безопасности могут не раскрыться в определенных столкновениях при низкой скорости движения. Они не предназначены для того, чтобы раскрываться в таких случаях, поскольку они не смогут предоставить дополнительной защиты к той, которая обеспечивается ремнями безопасности в подобных столкновениях.



- Подушки безопасности не предназначены для срабатывания при задних столкновениях, поскольку в таких случаях водитель и пассажиры смещаются назад. В таком случае подушки безопасности при их раскрытии не смогут обеспечить какой-либо дополнительной защиты.



- Передние подушки безопасности могут не раскрыться в случаях боковых столкновений, поскольку находящиеся в автомобиле люди перемещаются в направлении удара, и поэтому раскрытие передних подушек безопасности в таких ситуациях не обеспечит дополнительной защиты этим людям.

Впрочем, если автомобиль оснащен боковыми подушками безопасности и занавесками безопасности, данные системы могут срабатывать при определенных скоростях и углах столкновения.

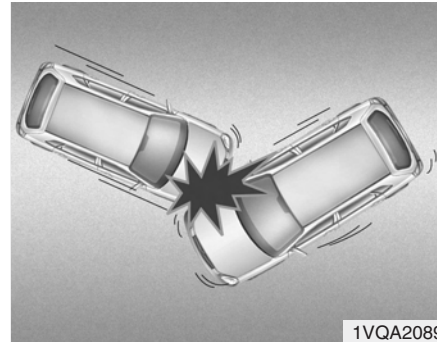

- В столкновении под углом сила удара может вызвать перемещение людей, находящихся в автомобиле в том направлении, в котором подушки безопасности не смогут обеспечить дополнительную защиту. В связи с этим датчики могут не выдать команду на раскрытие подушек безопасности.

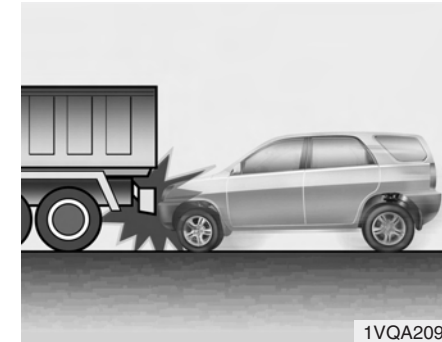

- Непосредственно перед столкновением обычно водители прибегают к резкому торможению. Это приводит к смещению вниз передней части автомобиля, в результате чего он оказывается под транспортным средством с более высоким дорожным просветом. Подушки безопасности могут не раскрыться при таком «подкате», поскольку уровень отрицательного ускорения при этом может быть существенно ниже заданного.

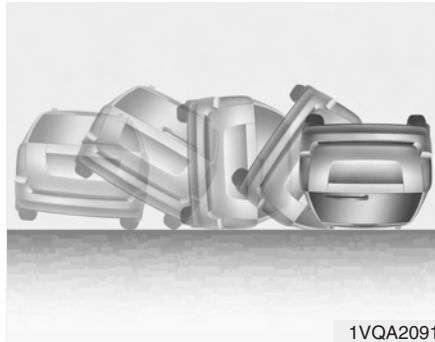

- Передние подушки безопасности не надуваются при переворачивании автомобиля, поскольку они не обеспечивают защиту пассажиров при таких авариях.

**\* К СВЕДЕНИЮ - Для стран Европы**

Впрочем, если автомобиль оснащен боковыми подушками и занавесками безопасности, они могут сработать при переворачивании автомобиля, когда оно определяется соответствующим датчиком.

**\* К СВЕДЕНИЮ - Кроме стран Европы**

Вместе с тем, боковые подушки безопасности и/или надувные шторки могут раскрыться при переворачивании автомобиля в условиях бокового столкновения, если тот оснащен такими устройствами пассивной безопасности.

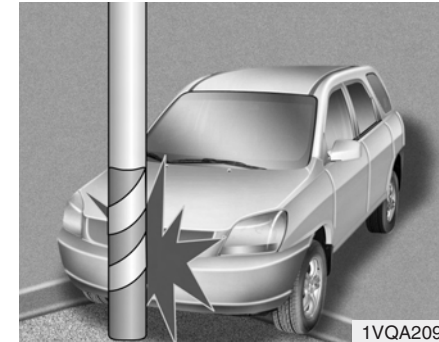

- Подушки безопасности могут не раскрыться при столкновении автомобиля с такими предметами, как столбы или деревья. В этом случае удар приходится на ограниченную поверхность, а его полная сила не воспринимается датчиками.

### Уход за системой подушек безопасности SRS

Система SRS практически не требует обслуживания, поэтому в ней отсутствуют компоненты, доступные для обслуживания пользователем. Если сигнальная лампа подушка безопасности (AIR BAG) системы SRS не загорается или горит постоянно, немедленно обратитесь к уполномоченному торговому представителю компании KIA для проверки автомобиля.

Все работы над вспомогательной системой безопасности, такие как снятие и установка деталей и ремонт, а также все работы над рулевым колесом, передней панелью со стороны пассажира, передними сиденьями и продольными брусками крыши должны выполняться только уполномоченными дилерами KIA. Неправильное обращение с системой подушек безопасности SRS может стать причиной серьезных травм.

#### **⚠ ОСТОРОЖНО**

- Внесение изменений в элементы системы подушек безопасности SRS или в ее электрические цепи, включая размещение на панелях, закрывающих подушки, любых наклеек, или внесение изменений в несущие элементы кузова, - все это может негативно сказаться на эффективности работы системы подушек безопасности и стать причиной возможных травм.
- Для очистки панелей, закрывающих подушки безопасности, от загрязнения используйте только мягкую сухую ткань или ткань, увлажненную чистой водой. Растворители или чистящие средства могут повредить эти панели, что негативно скажется на эффективности работы системы при раскрытии подушек безопасности.

(продолжение)

(продолжение)

- Не допускается нахождение никаких предметов над подушками безопасности, которые расположены в ступице рулевого колеса или на передней панели, или рядом с этими подушками. Причина этого в том, что при столкновении, сила которого будет достаточна для раскрытия подушек безопасности, любой такой предмет может нанести травму.
- Замена подушек безопасности после их раскрытия должна производиться у авторизованного дилера компании KIA.
- Не прикасайтесь к проводке или к другим элементам системы подушек безопасности SRS, не разъединяйте их контакты. Такие действия могут привести к получению травм в результате случайного раскрытия подушек безопасности или в результате приведения системы SRS в нерабочее состояние.

(продолжение)

(продолжение)

- При необходимости снятия элементов системы подушек безопасности или при необходимости утилизации автомобиля следует соблюдать определенные меры предосторожности. Все эти предосторожности известны авторизованному дилеру компании KIA, который может предоставить необходимую информацию. Несоблюдение этих предосторожностей и процедур может увеличить вероятность получения травм.
- Если автомобиль оказался залит водой, его коврики намочили или вода есть на полу, не следует запускать двигатель; автомобиль в таком состоянии необходимо перевезти к авторизованному дилеру компании KIA.

#### Дополнительные меры безопасности

- **Никогда не разрешайте пассажирам находиться в багажном отсеке или на верхней части заднего сиденья со сложенной спинкой во время движения автомобиля.** Все люди, находящиеся в автомобиле, должны сидеть вертикально, плотно опираясь на спинку сиденья, и быть пристегнутыми ремнями безопасности, а ступни их ног должны стоять на поверхности пола.
- **Пассажиры не должны вставать со своих сидений или меняться местами во время движения автомобиля.** Пассажир, не пристегнутый ремнем безопасности, может удариться об элементы салона, о других людей, находящихся в автомобиле или вылететь из автомобиля при столкновении или внезапной остановке.
- **Каждый ремень безопасности предназначен для использования только одним человеком.** Если один и тот же ремень безопасности используется несколькими людьми, они могут получить серьезные травмы или погибнуть при столкновении.
- **Не устанавливайте никаких аксессуаров на ремнях безопасности.** Производители таких изделий могут заявлять о том, что они предоставляют повышенный комфорт или изменяют положение ремня безопасности, но они могут уменьшить уровень защиты, предоставляемой ремнем безопасности и увеличить вероятность получения серьезных травм при столкновении.
- **Пассажиры не должны помещать твердые или острые предметы между собой и подушками безопасности.** Нахождение твердых или острых предметов на коленях или во рту может привести к получению травм при раскрытии подушки безопасности.



- **Удерживайте людей, находящихся в автомобиле, на расстоянии от крышек подушек безопасности.** Все люди, находящиеся в автомобиле, должны сидеть вертикально, плотно опираясь на спинку сиденья, и быть пристегнутыми ремнями безопасности, а ступни их ног должны стоять на поверхности пола. Если они находятся слишком близко к крышкам подушек безопасности, они могут получить травмы при раскрытии подушек.
- **Не прикрепляйте и не устанавливайте какие-либо предметы на крышки подушек безопасности или рядом с ними.** Любой предмет, прикрепленный к крышке передней или боковой подушки безопасности, или установленный на ней, может помешать нормальной работе подушки.
- **Не вносите изменений в конструкцию передних сидений.** Это может помешать нормальному функционированию датчиков системы подушек безопасности или боковых подушек безопасности.
- **Не располагайте никаких вещей под передними сиденьями.** Это может помешать нормальному функционированию датчиков системы подушек безопасности или боковых подушек безопасности.
- **Никогда не держите ребенка любого возраста на коленях.** Он может получить серьезные травмы или погибнуть при столкновении. Все дети должны находиться в зафиксированном положении соответствующих детских креслах или на заднем сиденье, будучи пристегнутыми ремнями безопасности.

### **ОСТОРОЖНО**

- **Нарушение правил посадки людей в автомобиле может привести к тому, что они могут оказаться слишком близко от раскрывающейся подушки безопасности, столкнуться с элементами интерьера или быть выброшены из автомобиля.**
- **Всегда сидите вертикально (а спинка сиденья должна находиться при этом в вертикальном положении), по центру подушки сиденья, и будьте пристегнутым ремнями безопасности, ноги должны быть вытянуты в удобное положение со ступнями, находящимися на поверхности пола.**

**Установка дополнительного оборудования или внесение изменений в конструкцию автомобиля, оборудованного подушками безопасности**

Внесение изменений в конструкцию автомобиля путем изменения его силового каркаса, системы бамперов, передней части, боковых сторон, выполненных из листового металла, или высоты автомобиля над дорогой может негативно сказаться на работе системы подушек безопасности.

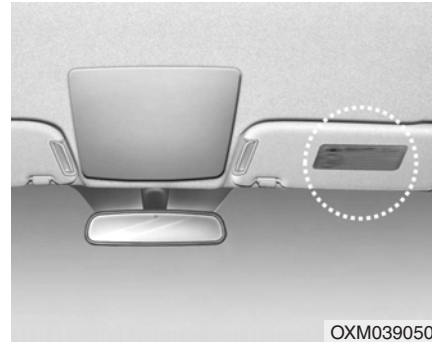

OXM039050L

**Этикетка, предупреждающая о наличии подушек безопасности (при наличии)**

Предупредительная наклейка подушки безопасности служит для предупреждения пассажира о возможной опасности со стороны системы подушек безопасности.

Обратите внимание на то, что эти предупреждения, выпущенные правительственными органами, ориентированы на предупреждение об опасности этой системы для детей. Производитель также хотел бы предупредить о факторах, которые могут быть опасными для взрослых. Все это было описано на предыдущих страницах.

Ключи / 4-3  
Дистанционное управление замками дверей / 4-6  
Замки дверей / 4-9  
Дверь багажного отделения / 4-13  
Замки дверей / 4-16  
Дверь багажного отделения / 4-21  
Остекление / 4-24  
Капот / 4-30

## Характеристики автомобиля

4

Крышка горловины топливного бака / 4-32  
Панорамный люк в крыше / 4-37  
Рулевое колесо / 4-42  
Зеркала заднего вида / 4-45  
Приборная панель / 4-50  
Система задней парковки / 4-74  
Система контроля мертвой зоны видимости перед автомобилем / 4-78  
Световая аварийная сигнализация / 4-79  
Осветительные приборы / 4-80  
Стеклоочистители и стеклоомыватели / 4-86  
Освещение салона / 4-92  
Обогреватель / 4-95  
Система управления микроклиматом с ручным управлением / 4-96

Автоматическая система управления  
микроклиматом / 4-108  
Устранение инея и запотевания  
с лобового стекла / 4-118  
Отделения для хранения вещей / 4-123  
Элементы внутренней отделки салона / 4-125  
Элементы внешней отделки / 4-132  
Аудиосистема / 4-134

**4**

## Характеристики автомобиля

-----

## КЛЮЧИ

### Запишите номер ключа Вашего автомобиля



Кодовый номер ключа указан на номерной табличке, прикрепленной к ключам автомобиля.

В случае потери ключей от автомобиля авторизованный дилер компании KIA использует этот номер для быстрого изготовления дубликатов. Снимите табличку с номером ключа и храните ее в безопасном месте. Также запишите номер ключа и храните эту запись в безопасном и находящемся под рукой месте, но не в самом автомобиле.

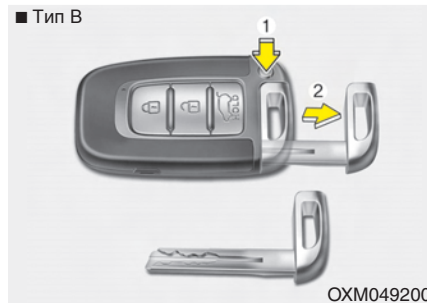
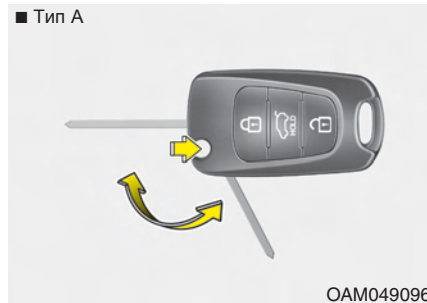

### Действия с ключами

- Используется для запуска двигателя.
- Используется для запираения и отпираения дверей.
- Используется для запираения и отпираения вещевого ящика.

### ▲ ОСТОРОЖНО

#### - Ключ зажигания

Опасно оставлять детей в салоне автомобиля без присмотра, когда там же находится ключ, даже если он не вставлен в замок зажигания. Дети повторяют действия взрослых, так что они могут вставить ключ в замок зажигания. Ключ даст детям возможность управлять окнами, оснащенными электроприводом, или использовать другие органы управления, или даже привести автомобиль в движение, что может привести к получению серьезных телесных повреждений или даже к смерти людей. Никогда не оставляйте ключи в автомобиле, в котором находятся дети без присмотра взрослых.

**⚠ ОСТОРОЖНО**

Используйте в автомобиле только оригинальные ключи зажигания KIA. Ключ, приобретенный на рынке запчастей, может не вернуться в положение ON из положения START. В этом случае стартер будет продолжать работать, что приведет к повреждению его электродвигателя и, возможно, возгоранию в результате воздействия тока повышенной силы в его электропроводке.

**Иммобилайзер (при наличии)**

На данном автомобиле установлена электронная система, предотвращающая запуск двигателя (иммобилайзер), для уменьшения риска его несанкционированного использования.

Иммобилайзер включает в себя малогабаритный приемопередатчик, встроенный в ключ зажигания, и электронные блоки, установленные внутри автомобиля. При переводе ключа, вставленного в замок зажигания, в положение "ON" (включено) иммобилайзер определяет и проверяет, действителен этот ключ зажигания или нет.

Если ключ признается подлинным, происходит запуск двигателя.

Если ключ не признается подлинным, двигатель не запустится.

***Для отключения иммобилайзера:***

Вставьте ключ в замок зажигания и поверните его в положение ON.

***Для включения иммобилайзера:***

Поверните ключ в замке зажигания в положение OFF. Произойдет автоматическая активация иммобилайзера. Без подлинного ключа зажигания от данного автомобиля двигатель не запустится.

**⚠ ОСТОРОЖНО**

Во избежание угона автомобиля не оставляйте запасные ключи внутри автомобиля. Пароль иммобилайзера уникален, задается пользователем и должен храниться в тайне. Не оставляйте записи с этим номером внутри автомобиля.

**\* К СВЕДЕНИЮ**

При запуске двигателя не допускайте нахождения рядом с замком зажигания других ключей со встроенным передатчиком иммобилайзера. В противном случае двигатель может не запуститься или может выключиться вскоре после запуска. После приобретения нового автомобиля храните все ключи в разных местах для исключения каких-либо сбоев в работе.

**⚠ ВНИМАНИЕ**

*Не кладите металлические предметы рядом с ключом или замком зажигания. Двигатель может не завестись, т.к. металлические предметы могут вызывать помехи сигнала, передаваемого передатчиком.*

**\* К СВЕДЕНИЮ**

В случае необходимости в дополнительных ключах или утери ключей обратитесь к авторизованному дилеру компании KIA.

**⚠ ВНИМАНИЕ**

*Передатчик, находящийся в ключе зажигания, является важной частью системы иммобилайзера. Он рассчитан на длительный срок безотказной службы. Однако не следует подвергать его воздействию влаги, статического электричества или обращаться с ним небрежно. Это может привести к сбою в работе иммобилайзера.*

**⚠ ВНИМАНИЕ**

*Не производите замену системы иммобилайзера, не вносите в нее изменения и не регулируйте ее, поскольку это может привести к отказу в ее работе. Обслуживание этой системы должно проводиться только авторизованным дилером компании KIA.*

*Отказы, вызванные внесением неположенных изменений в систему иммобилайзера, проведением ее регулировок и доработок, не покрываются гарантией, предоставляемой производителем автомобиля.*

## ДИСТАНЦИОННОЕ УПРАВЛЕНИЕ ЗАМКАМИ ДВЕРЕЙ (ПРИ НАЛИЧИИ)

■ Тип А

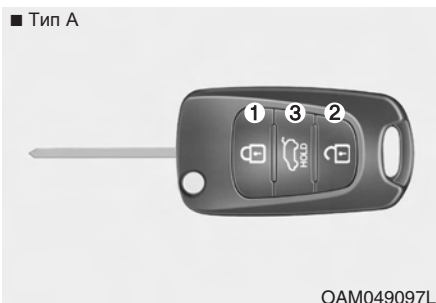

■ Тип В



### Работа системы дистанционного управления замками дверей

#### Запирание (1)

Все двери (включая заднюю откидную дверь) запираются при нажатии кнопки запирания.

Если все двери (включая заднюю откидную) закрыты, лампы аварийной сигнализации мигают один раз, что свидетельствует о запирании всех дверей (в том числе задней откидной).

#### Отпирание (2)

Все двери (включая заднюю откидную дверь) отпираются при нажатии кнопки отпирания.

При этом дважды мигают лампы аварийной сигнализации, что свидетельствует об отпирании дверей. Впрочем, если не открыть ни одну дверь в течение 30 секунд после нажатия кнопки, то все двери (в том числе задняя откидная) автоматически запираются.

#### Отпирание двери багажного отделения (3)

При нажатии кнопки (в течение более 1 секунды) произойдет отпирание двери багажного отделения.

Огни аварийной сигнализации мигнут дважды для информирования об отпирании двери багажного отделения.

После нажатия этой кнопки произойдет автоматическое запирание двери багажного отделения, если она не будет открыта в течение 30 секунд.

Также, если дверь багажного отделения открыть, а потом закрыть, произойдет ее автоматическое запирание.



**Меры предосторожности при использовании пульта дистанционного управления**

**\* К СВЕДЕНИЮ**

Пульт дистанционного управления не будет работать в следующих случаях:

- Ключ находится в замке зажигания.
- Пульт находится за пределами максимального расстояния передачи (около 10 м).
- Батарея пульта разряжена.
- Свободному прохождению сигнала мешают другие автомобили или иные объекты.
- Крайне низкая температура окружающего воздуха.
- Пульт дистанционного управления находится рядом с источником радиосигналов, например, радиостанцией или аэропортом, который может создавать помехи нормальной работе пульта.

Если пульт дистанционного управления работает не так, как положено, открывайте и запирайте двери при помощи ключа зажигания. При возникновении проблем с пультом дистанционного управления следует обратиться к авторизованному дилеру компании KIA.

**⚠ ВНИМАНИЕ**

*Не допускайте контакта пульта дистанционного управления с водой или любой другой жидкостью. Неисправность системы дистанционного отпирания дверей, вызванная контактом с водой или иными жидкостями, не покрывается гарантией, предоставляемой производителем автомобиля.*

**⚠ ВНИМАНИЕ**

*Изменения или модификации, не разрешенные явно органом, ответственным за соответствие нормативам, могут лишить пользователя прав эксплуатации оборудования. Если система дистанционного управления замками дверей станет неработоспособной вследствие изменений или модификаций, не разрешенных явно органом, ответственным за соответствие нормативам, то это не будет покрываться гарантией изготовителя вашего автомобиля.*



**Замена батареек**

В пульте дистанционного управления используется литиевая батарея напряжением 3 В, срок службы которой в обычных условиях составляет несколько лет. При необходимости ее замены действуйте следующим образом.

1. Вставьте инструмент с тонким лезвием в прорезь и аккуратно подденьте центральную крышку пульта дистанционного управления.
2. Замените батарейку. При замене убедитесь, что положительный полюс батарейки (“+”) обращен вверх, как показано на рисунке.
3. Установите батарейку в порядке, обратном порядку снятия.

Для замены пульта дистанционного управления обратитесь к авторизованному дилеру компании KIA, который осуществит его перепрограммирование.

### **ВНИМАНИЕ**

*Пульт дистанционного отпирания замков дверей рассчитан на длительный срок безотказной службы, однако воздействие на него влаги или статического электричества может привести к его неисправности. Если Вы не уверены, как обращаться с пультом дистанционного управления или как заменить батарейку, обратитесь к авторизованному дилеру компании KIA.*

- *Использование неподходящей батарейки может вызвать отказ пульта дистанционного управления. Обязательно используйте подходящую батарейку.*
- *Во избежание повреждения пульта дистанционного управления не роняйте его, не позволяйте ему намокать и не допускайте воздействия на него тепла или солнечного света.*

### **ВНИМАНИЕ**

*Неправильно утилизированная аккумуляторная батарея может нанести вред окружающей среде и здоровью людей.*

*Утилизация аккумуляторных батарей должна проводиться в соответствии с местным законодательством или нормативами.*

## ЭЛЕКТРОННЫЙ КЛЮЧ (ПРИ НАЛИЧИИ)



OXM049001L

С помощью электронного ключа можно запирать и отпирать двери автомобиля (в том числе заднюю откидную дверь) и даже запускать двигатель, не вставляя ключ в замок. Функции кнопок на электронном ключе подобны функциям кнопок на пульте дистанционного управления замками дверей. (См. пункт “Дистанционное управление замками дверей” в данном разделе.)

### Функции электронного ключа

Имея при себе электронный ключ, можно запирать и отпирать двери автомобиля (в том числе заднюю откидную дверь). Кроме того, с его помощью можно запускать двигатель. Подробные сведения представлены ниже.



OXM049002

### Запирание дверей

Если все двери автомобиля (включая заднюю откидную дверь) закрыты, и хотя бы одна из них не заперта, то при нажатии кнопки на наружной ручке передней двери происходит запирание всех дверей (в том числе задней откидной). При этом один раз мигают лампы аварийной сигнализации, что свидетельствует о запирании дверей. Данная кнопка действует только в том случае, когда электронный ключ находится в пределах расстояния 0,7 (28 дюймов) от наружной ручки двери.

Даже если нажать на кнопку, двери не будут заблокированы и будет подан звуковой сигнал, если произойдет любое из перечисленного ниже:

- Электронный ключ находится в автомобиле.
- Кнопка запуска и остановки двигателя находится в положении АСС или ON (ВКЛ).
- Открыта любая из дверей, исключая крышку багажника.

### **Отпирание дверей**

Если все двери автомобиля (включая заднюю откидную дверь) закрыты и заперты, то при нажатии кнопки на наружной ручке передней двери происходит отпирание всех дверей (в том числе задней откидной). Данная кнопка действует только в том случае, когда электронный ключ находится в пределах расстояния 0,7 (28 дюймов) от наружной ручки двери.

В случае обнаружения присутствия электронного ключа на расстоянии 0,7 (28 дюймов) от наружной ручки передней двери другие люди также могут открыть дверь без помощи электронного ключа.

### **Отпирание задней откидной двери**

Если задействовать переключатель на ручке задней откидной двери, находясь в пределах 0,7 (28 дюймов) от этой ручки и имея при себе электронный ключ, задняя дверь отпирается и открывается.

При этом лампы аварийной сигнализации дважды мигают, что свидетельствует об отпирании задней откидной двери.

Кроме того, если открыть, а затем закрыть заднюю откидную дверь, она автоматически запирается.

### **Запуск двигателя**

Вы можете запускать двигатель, не вставляя ключ в замок зажигания. Для получения дополнительной информации обратитесь к подразделу “Запуск двигателя с помощью электронного ключа” в разделе 5.

### Меры предосторожности при обращении с электронным ключом

#### \* К СВЕДЕНИЮ

- Если по какой-либо причине вы потеряли свой электронный ключ, вы не сможете запустить двигатель. В случае необходимости отбуксируйте автомобиль и обратитесь к авторизованному дилеру компании KIA.
- На один автомобиль можно регистрировать не более 2 электронных ключей. Если вы потеряли электронный ключ, следует незамедлительно отвезти автомобиль к авторизованному дилеру компании KIA и отдать ключ для защиты автомобиля от возможного угона.
- Электронный ключ не будет работать в любом из следующих случаев:
  - Электронный ключ находится рядом с источником радиосигналов (например, радиостанцией или аэропортом), который может создавать помехи для нормальной работы электронного ключа.

(Продолжение)

(Продолжение)

- Вы держите электронный ключ рядом с портативной рацией или сотовым телефоном.
- Рядом с вашим автомобилем работает электронный ключ другого автомобиля.

Если электронный ключ не работает надлежащим образом, отпирайте и запирайте двери при помощи механического ключа. При возникновении проблем с электронным ключом обращайтесь к авторизованному дилеру компании KIA.

#### ВНИМАНИЕ

*Не допускайте попадания на электронный ключ воды и любых других жидкостей. Действие гарантии производителя автомобиля не распространяется на неисправности системы дистанционного управления замками дверей, вызванные контактом с водой или иными жидкостями.*

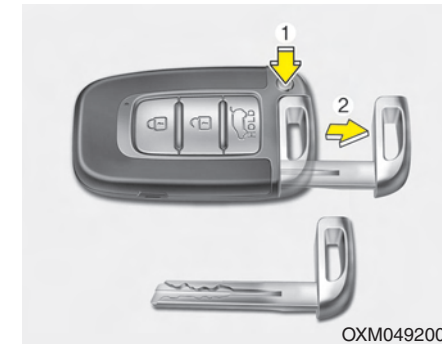

#### Примечания по использованию ключей

Оставляя ключи работнику автостоянки или гостиницы, можно заблокировать вещевой ящик следующим образом:

1. Удерживая кнопку отпущения (1), извлеките механический ключ.
2. Закройте вещевой ящик и запирайте его механическим ключом.
3. Оставьте электронный ключ работнику автостоянки. Вещевой ящик не откроется без механического ключа.



### Замена батарейки

Срок службы батарейки электронного ключа составляет несколько лет, но если электронный ключ не работает надлежащим образом, попробуйте заменить батарейку на новую. Если вы не уверены в том, что умеете обращаться с электронным ключом или заменять батарейку, обращайтесь к авторизованному дилеру компании KIA.

### \* К СВЕДЕНИЮ

Попадание влаги и воздействие статического электричества могут привести к повреждению схемы внутри электронного ключа. Если вы не уверены в том, что умеете обращаться с электронным ключом или заменять батарейку, обращайтесь к авторизованному дилеру компании KIA.

1. Откройте заднюю крышку электронного ключа.
2. Замените батарейку на новую (CR2032). При замене следите за тем, чтобы положительный полюс батарейки (“+”) был обращен вверх, как показано на рисунке.
3. Установите новую батарейку в порядке, обратном порядку извлечения старой батарейки.

### \* К СВЕДЕНИЮ

- Использование неподходящей батарейки может вызвать отказ электронного ключа. Применяйте батарейку надлежащего типа.
- Ударное воздействие при падении электронного ключа, попадание влаги и воздействие статического электричества могут приводить к повреждению схем внутри электронного ключа.
- Если вы предполагаете, что ваш электронный ключ мог получить какие-либо повреждения, или чувствуете, что электронный ключ не работает должным образом, обращайтесь к авторизованному дилеру компании KIA.

### ⚠ ВНИМАНИЕ

*Неправильно утилизированная аккумуляторная батарея может нанести вред окружающей среде и здоровью людей.*

*Утилизация аккумуляторных батарей должна проводиться в соответствии с местным законодательством или нормативами.*

## ПРОТИВОУГОННАЯ СИГНАЛИЗАЦИЯ (ПРИ НАЛИЧИИ)

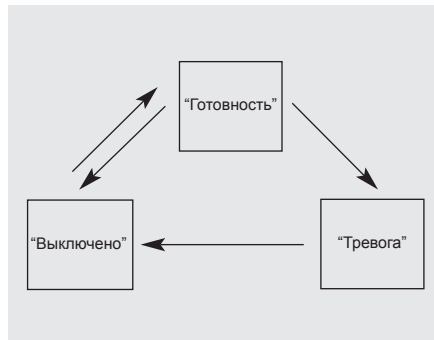

Эта система предназначена для защиты автомобиля от несанкционированного проникновения. В работе системы существуют три этапа: первый этап называется "Готовность", второй - "Тревога", третий этап - "Выключено". Во сработавшем состоянии система противоугонной сигнализации подает звуковой тревожный сигнал одновременно с миганием огней аварийной сигнализации.

### "Готовность"

Остановите автомобиль на месте стоянки и выключите двигатель. Активируйте систему в порядке, описанном ниже.

1. Выньте ключ зажигания из замка зажигания и выйдите из автомобиля.
2. Убедитесь в том, что все двери (включая дверь багажного отделения) и капот закрыты, а их замки заблокированы.
3. Заприте двери с помощью передатчика системы дистанционного открывания замков (или электронного ключа).

После совершения действий, перечисленных выше, огни аварийной сигнализации мигнут один раз, показывая, что система активирована.

Если какая-либо дверь (включая дверь багажного отделения) остается открытой, огни аварийной сигнализации мигать не будут, а противоугонная сигнализация не будет приведена в состояние "Готовность". После этого огни аварийной сигнализации мигнут в случае закрытия всех дверей (включая дверь багажного отделения) и капота.

### \* К СВЕДЕНИЮ

Чтобы активировать систему противоугонной сигнализации, управляемую с помощью ключа, обратитесь к уполномоченному дилеру KIA.

Не активируйте систему, пока все пассажиры не покинут автомобиль. Если система активируется, когда в салоне остается пассажир(ы), сигнализация может сработать в момент выхода этого пассажира(ов) из автомобиля. Если какая-либо дверь (включая дверь багажного отделения) открывается в течение 30 секунд после перевода сигнализации в состояние "Готовность", система вернется в состояние "Выключено" для предупреждения ложного сигнала тревоги.

### “Тревога”

Система сигнализации, находящаяся в состоянии “Готовность”, срабатывает в следующих случаях.

- Передняя или задняя боковая дверь открыта без использования передатчика (или электронного ключа).
- Задняя откидная дверь открыта без использования передатчика (или электронного ключа).
- Открыт капот двигателя.

Включается звуковой сигнал, и лампы аварийной сигнализации непрерывно мигают в течение около 27 секунд. Чтобы отключить систему, необходимо отпереть двери с помощью передатчика (или электронного ключа).

### “Выключено”

Система противоугонной сигнализации отключается в следующих случаях:

### *Передатчик*

- Нажата кнопка отпирания дверей.
- Запущен двигатель. (в течение 3 секунд)
- Ключ замка зажигания находится в положении «ВКЛ» в течение 30 секунд или больше.

### *Электронный ключ*

- Нажата кнопка отпирания дверей.
- Нажата кнопка наружной ручки передней двери, при этом электронный ключ находится рядом с автомобилем.
- Запущен двигатель. (в течение 3 секунд)

После отпирания дверей, лампы аварийной сигнализации дважды мигают, что свидетельствует об отключении системы противоугонной сигнализации.

Если в течение 30 секунд после нажатия кнопки отпирания ни одна дверь (в том числе задняя откидная) не открыта, система снова включается.

### **\* К СВЕДЕНИЮ**

- Не пытайтесь запустить двигатель, если система сигнализации находится в состоянии “Готовность”. Электродвигатель стартера блокируется, если система сигнализации включена. Если система не переводится в выключенное состояние при помощи пульта дистанционного управления, вставьте ключ в замок зажигания, поверните его в положение ON и подождите 30 секунд. После этого система сигнализации будет отключена.
- При утере ключей обратитесь к авторизованному дилеру компании KIA.



 **ВНИМАНИЕ**

*Не вносите изменения в конструкцию и не меняйте настройки системы противоугонной сигнализации, поскольку это может стать причиной возникновения неисправности, а обслуживание системы противоугонной сигнализации должно производиться только у авторизованного дилера KIA.*

*Отказы, вызванные внесением неположенных изменений в систему иммобилайзера, проведением ее регулировок и доработок, не покрываются гарантией, предоставляемой производителем автомобиля.*

## ЗАМКИ ДВЕРЕЙ



### Управление замками дверей снаружи автомобиля

- Поверните ключ против направления движения автомобиля для разблокировки замков, и по движению автомобиля - для их блокировки.
- При отпирании/запирании любой двери при помощи ключа происходит автоматическое отпирание/запирание всех дверей автомобиля.
- Отпирание и запирание дверей можно также осуществлять при помощи пульта дистанционного управления (или электронного ключа) (при наличии).

- После разблокировки замков открыть дверь можно, потянув ручку двери на себя.
- При закрытии двери нужно на нее нажать. Убедитесь в надежности закрытия дверей.

### \* К СВЕДЕНИЮ

- В холодных и влажных климатических условиях замки и механизмы дверей могут работать плохо из-за замерзания.
- При многократном запирании/отпирании в течение очень короткого промежутка времени, как при помощи ключа, так при помощи блокиратора замка, возможно временное прекращение работы системы с целью защиты электрической цепи и предотвращения повреждения элементов системы.

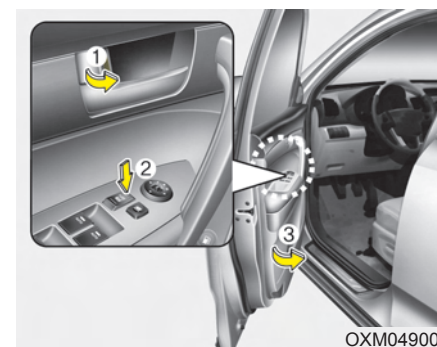

- Для запирания двери без помощи ключа переведите внутреннюю кнопку блокировки двери (1) или переключатель централизованного управления замками дверей (2) в положение "Lock" ("Закрыто"), и закройте дверь (3).
- При запирании двери при помощи переключателя централизованного управления замками дверей (2) произойдет автоматическая блокировка замков всех дверей.

### \* К СВЕДЕНИЮ

Оставляя автомобиль без присмотра, всегда вынимайте ключ из замка зажигания, ставьте автомобиль на стояночный тормоз, закрывайте все окна и запирайте все двери.

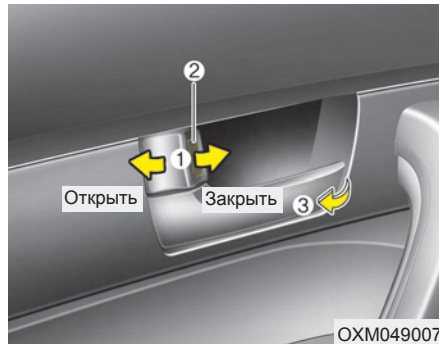

### Управление замками дверей изнутри автомобиля

#### При помощи кнопки блокировки двери

- Для отпирания двери переведите кнопку блокировки двери (1) в положение "Unlock" ("Открыто"). На кнопке будет видна отметка красного цвета (2).
- Для запираения двери переведите кнопку блокировки двери (1) в положение "Lock" ("Закрето"). Если дверь закрыта должным образом, отметки красного цвета (2) на кнопке блокировки двери не будет видно.
- Чтобы открыть дверь, потяните ее ручку (3) наружу.

- Если потянуть внутреннюю ручку двери водителя (или переднего пассажира) в тот момент, когда кнопка блокировки двери находится в положении блокировки, произойдет разблокировка этой кнопки, и дверь откроется (при наличии данной функции).
- Передние двери не запираются, если ключ вставлен в замок зажигания (или электронный ключ находится внутри автомобиля), и если любая из передних дверей открыта.

### **▲ ОСТОРОЖНО**

- Неисправность замка двери  
В случае отказа замка двери с электроприводом человек, находящийся внутри автомобиля, может использовать один или несколько из следующих способов для выхода наружу:

- Несколько раз попробовать открыть замок двери (как при помощи электропривода, так и вручную), и одновременно тянуть на себя ручку двери.
- Использовать замки и ручки других дверей, как передних, так и задних.
- Опустить стекло окна передней двери и использовать ключ для того, чтобы открыть дверь снаружи. Управление замками дверей изнутри автомобиля.
- Подойдите к багажному отделению и откройте дверь багажного отделения.

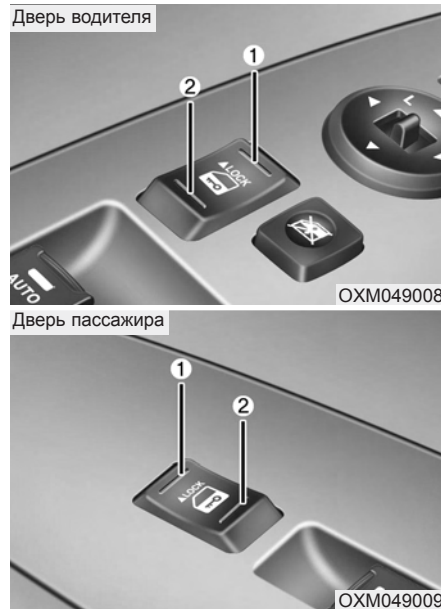

**Автомобили, оборудованные переключателем централизованного управления замками дверей**

Управление замками производится нажатием на этот переключатель.

- При нажатии на переднюю часть (1) клавиши переключателя замки всех дверей автомобиля будут заблокированы.
- При нажатии на заднюю часть (2) клавиши переключателя замки всех дверей автомобиля будут разблокированы.
- Если ключ находится в замке зажигания (или электронный ключ находится в автомобиле), и любая из передних дверей остается открытой, нажатие на переднюю часть (1) клавиши переключателя централизованного управления замками дверей не приведет к запираению дверей.

**⚠ ОСТОРОЖНО - Двери**

- Во время движения автомобиля его двери должны всегда быть полностью закрыты, а их замки - заблокированы, для исключения случайного открывания дверей. Кроме того, нахождение дверей в запертом состоянии затруднит несанкционированное проникновение в автомобиль при его остановке или снижении скорости.
- Соблюдайте осторожность при открывании дверей, убедитесь в отсутствии приближающихся автомобилей, мотоциклов, велосипедистов или пешеходов, которые могут оказаться в зоне открывания двери. Открывание двери при наличии приближающейся помехи может привести к нанесению вреда здоровью людей или имуществу.

**⚠ ОСТОРОЖНО**

- Автомобили с незапертыми дверьми

Оставляя автомобиль с незапертыми дверьми, Вы можете сделать его мишенью для воров или спровоцировать причинение вреда Вам или другим людям злоумышленником, который может спрятаться в автомобиле в Ваше отсутствие. Оставляя автомобиль без присмотра, всегда вынимайте ключ из замка зажигания, ставьте автомобиль на стояночный тормоз, закрывайте все окна и запирайте все двери.

**⚠ ОСТОРОЖНО**

- Дети, оставленные без присмотра

Салон закрытого автомобиля может нагреться до чрезвычайно высокой температуры, что может привести к гибели или вреду здоровью оставленных без присмотра детей или животных, не имеющих возможности выбраться из автомобиля. Более того, дети могут начать играть с потенциально опасными для них деталями интерьера автомобиля, или подвергнуться опасностям иного рода, например, в результате проникновения в автомобиль постороннего человека. Никогда не оставляйте без присмотра детей и животных в автомобиле.

**Система разблокирования дверей, оснащенная датчиком удара (при наличии)**

При раскрытии подушек безопасности вследствие ударного воздействия все двери автоматически разблокируются.

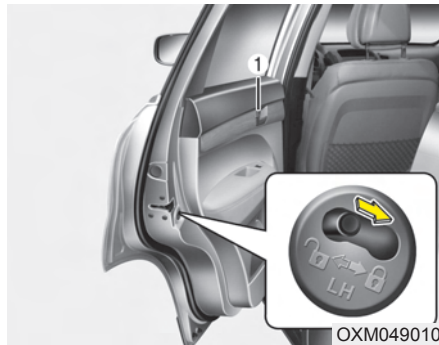

**Устройство блокировки замков задних дверей, предотвращающее их открывание детьми**

Специальное устройство блокировки замков задних дверей предназначено для предотвращения их случайного открывания детьми, находящимися внутри автомобиля. Это устройство необходимо использовать всегда при нахождении детей в автомобиле.

1. Откройте заднюю дверь.
2. Переместите расположенный на задней кромке двери переключатель устройства блокировки замка двери, предотвращающего ее открывание детьми, в положение Lock (🔒). При нахождении переключателя в таком положении задняя дверь не откроется, даже если потянуть на себя внутреннюю ручку двери изнутри автомобиля.

3. Закройте заднюю дверь. Для открывания задней двери потяните на себя наружную ручку двери.

Даже при разблокировке замков дверей задняя дверь не откроется при помощи внутренней ручки двери (1) до тех пор, пока не будет разблокировано устройство, предотвращающее случайное открывание дверей детьми (🔒).

**⚠ ОСТОРОЖНО**

**- Замки задних дверей**

Если дети случайно откроют задние двери во время движения автомобиля, они могут выпасть наружу и получить серьезные травмы или погибнуть. Для предотвращения открывания задних дверей детьми, находящимися внутри автомобиля, необходимо всегда использовать специальное устройство блокировки.

## ДВЕРЬ БАГАЖНОГО ОТДЕЛЕНИЯ

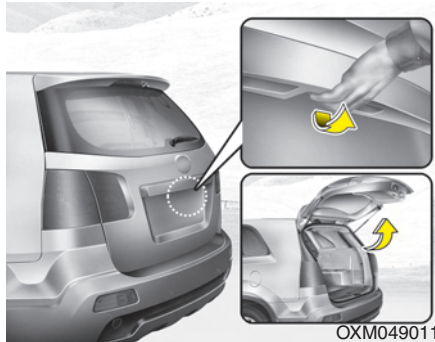

### Открывание двери багажного отделения

- Запирание и отпирание задней откидной двери происходит одновременно с запиранием и отпиранием всех боковых дверей с помощью ключа, передатчика (или электронного ключа) или переключателя центрального замка.
- При нажатии кнопки отпирания задней откидной двери на передатчике (или электронном ключе) отпирается только задняя дверь. Если открыть, а затем закрыть заднюю откидную дверь, она автоматически запирается.

- После разблокировки замка дверь багажного отделения можно открыть, нажав на ручку и потянув ее на себя.

### \* К СВЕДЕНИЮ

В холодных и влажных климатических условиях замки и механизмы дверей могут работать плохо из-за замерзания.

### **⚠ ОСТОРОЖНО**

Дверь багажного отделения поднимается вверх. Убедитесь в отсутствии посторонних предметов или людей рядом с задней частью автомобиля при открывании двери багажного отделения.

### **⚠ ВНИМАНИЕ**

Перед началом движения автомобиля убедитесь в том, что дверь багажного отделения закрыта. В противном случае возможно повреждение цилиндров подъема двери багажного отделения и узлов ее крепления.



### Закрывание задней двери

Чтобы закрыть заднюю дверь, плавно опустите ее вниз. Убедитесь, что замок двери вошел в плотное зацепление.

**⚠ ВНИМАНИЕ**

При закрывании задней откидной двери убедитесь в отсутствии посторонних предметов вблизи деталей ее замка. Это может привести к повреждению замка задней двери.

**⚠ ОСТОРОЖНО**

- Выхлопные газы

При движении автомобиля с раскрытой дверью багажного отделения внутрь автомобиля будут попадать выхлопные газы, что может привести к серьезному вреду здоровью или гибели находящихся в нем людей.

При необходимости движения с раскрытой дверью багажного отделения откройте все вентиляционные отверстия и окна автомобиля, чтобы обеспечить дополнительное поступление воздуха в автомобиль снаружи.

**⚠ ОСТОРОЖНО**

Следите за тем, чтобы ваши руки не оказались на пути закрывающейся двери.

**⚠ ОСТОРОЖНО**

- Багажное отделение в задней части автомобиля

Не допускается перевозка людей в багажном отделении в задней части автомобиля, в котором отсутствуют какие-либо средства фиксации пассажиров. Для предупреждения телесных повреждений в случае дорожно-транспортного происшествия или внезапной остановки автомобиля люди, находящиеся в нем, должны быть надежно зафиксированы.

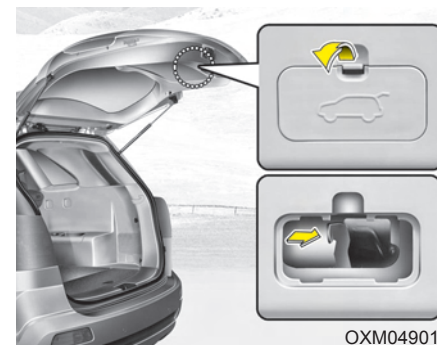

**Устройство отпирания двери багажного отделения для непредвиденных случаев**

В нижней части двери багажного отделения автомобиля предусмотрен рычаг для ее отпирания в непредвиденных случаях. Если кто-либо случайно окажется заперт внутри багажного отделения, можно разблокировать защелку замка двери путем нажатия на этот рычаг, после чего дверь можно будет открыть, надавив на нее в направлении от себя.



**⚠ ОСТОРОЖНО**

- Необходимо хорошо знать место расположения рычага отпирания двери багажного отделения в автомобиле и порядок отпирания двери на случай, если в непредвиденной ситуации Вы окажетесь заперты внутри багажного отделения.
- Ни в коем случае не допускается нахождение людей внутри багажного отделения автомобиля. В случае дорожно-транспортного происшествия это место является чрезвычайно опасным.
- Используйте внутренний рычаг отпирания двери багажного отделения только в непредвиденных случаях. Проявляйте особую осторожность во время движения автомобиля.

## ОСТЕКЛЕНИЕ

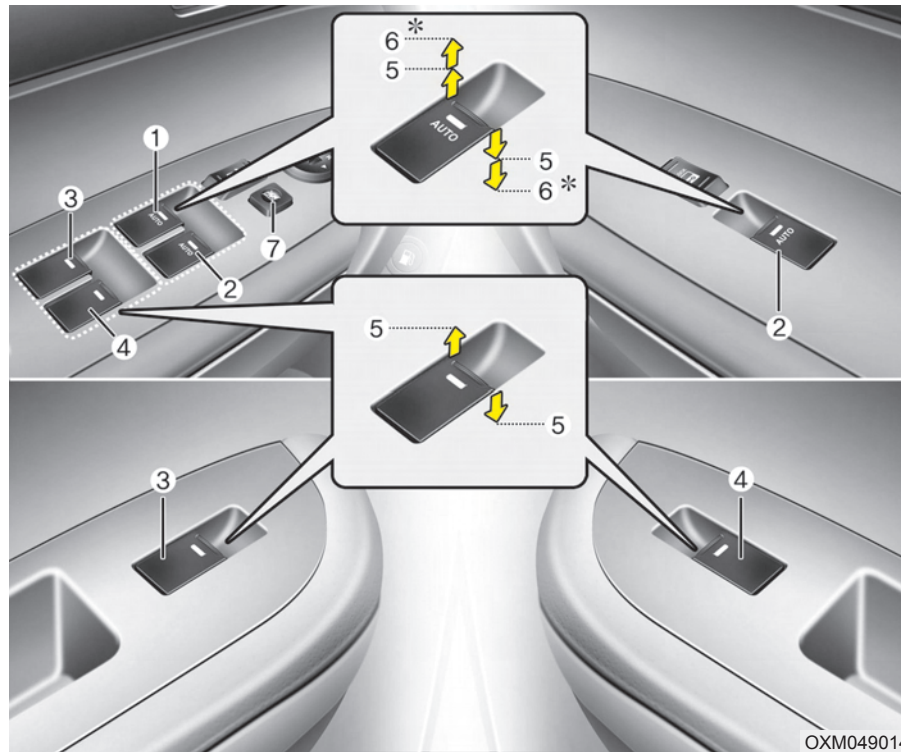

- (1) Переключатель управления электрическим стеклоподъемником окна двери водителя
  - (2) Переключатель управления электрическим стеклоподъемником окна двери переднего пассажира
  - (3) Переключатель управления электрическим стеклоподъемником задней (левой) двери
  - (4) Переключатель управления электрическим стеклоподъемником задней (правой) двери
  - (5) Открытие и закрытие окна
  - (6) Автоматическое закрытие\*/открытие окна при помощи электрического стеклоподъемника (окно двери водителя)
  - (7) Переключатель блокировки электрических стеклоподъемников
- \*: при наличии

### \* К СВЕДЕНИЮ

В холодных и влажных климатических условиях электрические стеклоподъемники могут работать плохо из-за замерзания.

### Электрические стеклоподъемники

Для работы электрических стеклоподъемников ключ в замке зажигания должен находиться в положении ON. На каждой двери расположен переключатель управления электрическим стеклоподъемником данной двери. Однако, на месте водителя предусмотрен переключатель блокировки электрических стеклоподъемников, который отключает стеклоподъемники окон дверей пассажиров.

Управление электрическими стеклоподъемниками возможно в течение примерно 30 секунд после выключения зажигания (поворота ключа в замке зажигания в положения "ACC" или "LOCK") или после того, как ключ был извлечен из замка зажигания. Вместе с тем, если передние двери открыты, работа электрических стеклоподъемников невозможна даже в пределах 30 секунд после того, как ключ был извлечен из замка зажигания.

На двери водителя расположен главный переключатель управления электрическими стеклоподъемниками дверей, который позволяет управлять всеми окнами транспортного средства.

### \* К СВЕДЕНИЮ

При движении автомобиля с опущенными стеклами задних дверей или с полностью или частично открытым люком в крыше (если имеется) могут ощущаться ветровая вибрация или пульсирующий шум. Этот шум, являющийся нормальным состоянием, можно уменьшить или устранить. Если он возникает при опущенных стеклах на одной или обеих задних дверях, слегка (примерно на 2-3 см) опустите стекла обеих передних дверей. Если шум возникает при открытом люке, немного прикройте его.

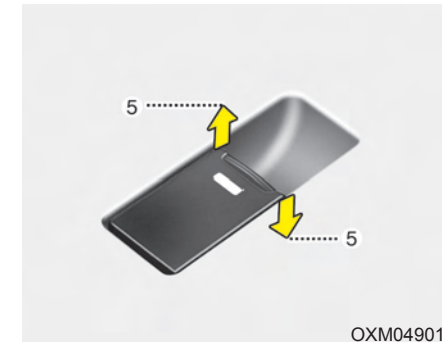

OXM049016

### Открытие и закрытие окна

#### Тип А

Чтобы открыть или закрыть окно, сместите вниз или вверх переднюю часть клавиши соответствующего переключателя до первого фиксированного положения (5).

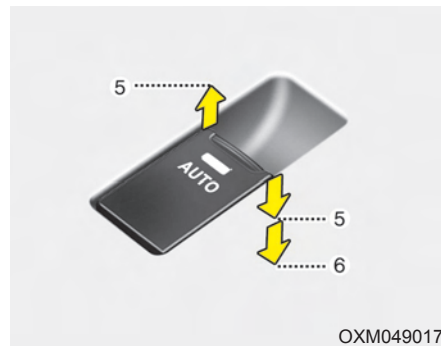

**Тип В - Автоматическое открытие окна (при наличии) (окно двери водителя)**

Быстро сместите клавишу переключателя управления электрическим стеклоподъемником до второго фиксированного положения (6), и стекло двери водителя опустится полностью даже после отпущения клавиши. Для того чтобы остановить стекло в необходимом положении во время его движения, быстро переместите клавишу переключателя в направлении, обратном направлению движения окна, и отпустите ее.



**Тип С - Автоматическое закрытие/открытие окна (при наличии) (окно двери водителя)**

Быстро переместите клавишу переключателя управления электрическим стеклоподъемником вниз или вверх до второго фиксированного положения (6), и стекло двери водителя опустится или поднимется полностью даже после отпущения клавиши. Чтобы остановить стекло окна в заданном положении, когда окно открывается или закрывается, следует нажать или потянуть вверх переключатель, затем отпустить.

Если электрический стеклоподъемник работает неправильно, необходимо следующим образом сбросить настройки его системы автоматического управления:

1. Поверните ключ в замке зажигания в положение ON.
2. Закройте окно двери водителя и продолжайте удерживать клавишу переключателя управления электрическим стеклоподъемником не менее 1 секунды после того, как окно полностью закроется.

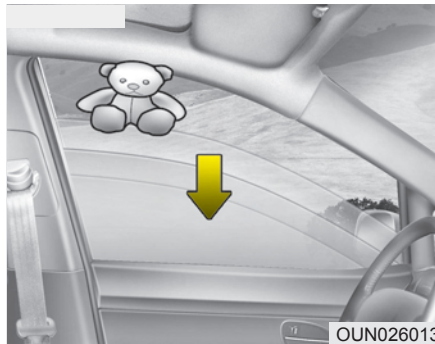

#### Автоматический возврат стекла

Если при движении стекла вверх оно упрется в какой-либо предмет или часть тела человека, то система управления стеклоподъемником определит наличие сопротивления движению, и стекло остановится. Затем оно опустится примерно на 30 см (11,8 дюйма) для того, чтобы можно было устранить этот посторонний предмет. Если при удерживании клавиши переключателя управления стеклоподъемником в верхнем положении будет обнаружено сопротивление перемещению стекла, его движение вверх прекратится, после чего стекло опустится примерно на 2,5 см (1 дюйм).

А если повторно переместить клавишу вверх и удерживать ее в таком положении в пределах 5 секунд после того, как стекло автоматически опустилось вниз, функция автоматического возврата стекла отключится.

#### \* К СВЕДЕНИЮ

Функция автоматического возврата стекла двери водителя находится в активном состоянии только тогда, когда поднятие стекла осуществляется в автоматическом режиме путем перемещения клавиши переключателя в крайнее верхнее положение. Если управление подъемом стекла осуществляется вручную (перемещением клавиши управления стеклоподъемником не до упора), эта функция работать не будет.

#### **⚠ ОСТОРОЖНО**

Всегда проверяйте наличие помех перед закрытием любого окна во избежание получения травм или повреждения автомобиля. Функция автоматического возврата стекла может не сработать, если посторонний предмет, попавший между стеклом и оконной рамой, имеет диаметр менее 4 мм (0,16 дюйма): сопротивление от такого предмета может просто остаться незамеченным системой управления стеклоподъемником.



ОХМ049018

**Кнопка блокировки электрических стеклоподъемников**

- Водитель может отключить переключатели управления стеклоподъемниками на дверях пассажиров путем перемещения переключателя блокировки электрических стеклоподъемников, расположенного на двери водителя, в положение LOCK (“Заблокировано”).
- Если переключатель блокировки электрических стеклоподъемников находится в положении ON, управление стеклоподъемниками дверей пассажиров с места водителя при помощи центрального блока управления невозможно.

**⚠ ВНИМАНИЕ**

- Для предотвращения возможного повреждения системы электрических стеклоподъемников не открывайте или не закрывайте два окна одновременно. Это также способствует длительному сроку службы плавкого предохранителя.
- Никогда не пытайтесь одновременно включить в противоположных направлениях переключатели управления электрическим стеклоподъемником одной и той же двери, расположенные на месте водителя и на самой двери. В таком случае стекло остановится, и дальнейшее его перемещение станет невозможным.

**⚠ ОСТОРОЖНО**

- Остекление

- НИКОГДА не оставляйте ключ зажигания внутри автомобиля.
- НИКОГДА не оставляйте детей без присмотра внутри автомобиля. Даже очень маленькие дети могут непреднамеренно привести автомобиль в движение, оказаться зажатыми в окнах или иным образом причинить вред себе или другим людям.
- Обязательно убедитесь в том, что все части тела (ладони, руки, голова) и другие препятствия гарантированно находятся вне зоны перемещения стекла перед тем, как закрыть окно.  
(продолжение)

(продолжение)

- Не позволяйте детям играть с электрическими стеклоподъемниками. Переключатель блокировки электрических стеклоподъемников, расположенный на месте водителя, должен всегда находиться в положении LOCK - "Заблокировано" (быть утоплен). Непреднамеренное управление ребенком стеклоподъемниками может привести к получению серьезных телесных повреждений.
- Не высовывайте голову или руки из оконного проема во время управления автомобилем.

## КАПОТ

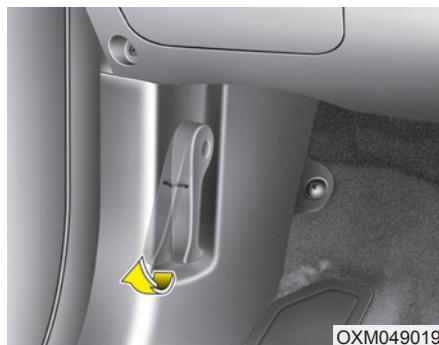

### Открытие капота

1. Потяните за ручку открывания капота для разблокировки его замка. Капот должен немного приоткрыться.



2. Подойдите к передней части автомобиля, приподнимите капот, потяните за рычаг его блокировки (1), находящийся в центральной части капота, и поднимите капот (2).

3. Поднимите капот. После того как капот окажется поднятым наполовину, далее он поднимется автоматически.

### Закрытие капота

1. Перед тем, как закрыть капот, проверьте следующее:
  - Пробки всех заправочных горловин в отсеке двигателя должны быть установлены правильным образом.
  - Необходимо убрать из отсека двигателя перчатки, ветошь и любые иные горючие материалы.
2. Опустите капот наполовину и нажмите на него, чтобы надежно зафиксировать на месте.



**⚠ ОСТОРОЖНО**

- Перед тем, как закрыть капот, убедитесь в том, что из его проема удалены все препятствия. Если закрыть капот при наличии препятствия в его проеме, это может привести к нанесению вреда здоровью людей или имуществу.
- Не оставляйте перчатки, ветошь и любые иные горючие материалы в отсеке двигателя. Это может привести к их возгоранию под воздействием высокой температуры.

**⚠ ОСТОРОЖНО**

- Перед началом движения следует достоверно убедиться в том, что капот плотно закрыт на замок. В противном случае возможно открывание капота во время движения, результатом чего будет полная потеря обзора водителем, что может стать причиной дорожно-транспортного происшествия.
- Не допускайте перемещения автомобиля с открытым капотом, поскольку в таком случае обзор будет ограниченным, а капот может при этом упасть или получить повреждения.

## КРЫШКА ГОРЛОВИНЫ ТОПЛИВНОГО БАКА

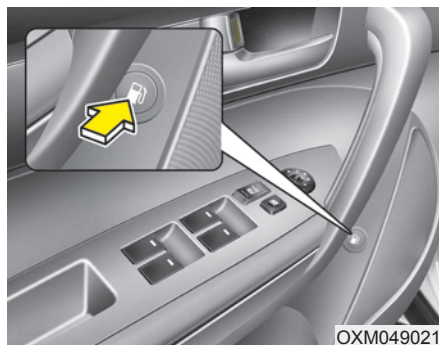

### Открытие крышки горловины топливного бака

Открывать крышку горловины топливного бака следует из салона автомобиля с помощью кнопки, расположенной на двери водителя.

### \* К СВЕДЕНИЮ

Если крышка горловины топливного бака не открывается из-за того, что вокруг нее образовался лед, легко постучите по ней или надавите на нее так, чтобы сломать лед и освободить ее. Не прилагайте к ней излишнее усилие. Если это необходимо, используйте подходящую жидкость для удаления льда (не допускается использование антифриза из системы охлаждения двигателя) или переместите автомобиль в теплое место и дождитесь того, чтобы лед растаял.

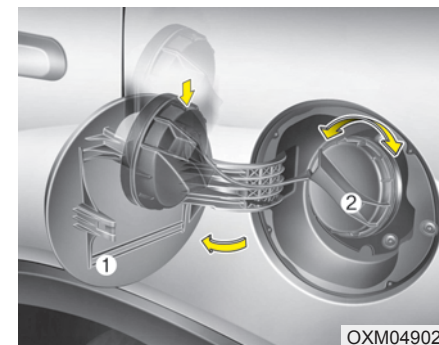

1. Заглушите двигатель.
2. Чтобы открыть крышку топливного бака, потяните рычаг открывания крышки бака.
3. Откройте крышку бака (1).
4. Для снятия крышки (2) поверните ее против часовой стрелки.
5. Залейте в бак необходимое количество топлива.

### Закрытие крышки горловины топливного бака

1. Чтобы установить крышку горловины на место, поверните ее по часовой стрелке до щелчка. Щелчок указывает на то, что крышка надежно затянута.
2. Закройте крышку горловины топливного бака и слегка надавите на нее, а затем убедитесь, что она надежно закрыта.

#### **⚠ ОСТОРОЖНО** - Заправка автомобиля топливом

- Если топливо под давлением выплеснется наружу, оно может попасть на Вашу одежду или кожу, что подвергает Вас опасности возгорания и получения ожогов. Всегда открывайте крышку заправочной горловины аккуратно и медленно. Если из-под крышки вытекает топливо, или раздается шипящий звук, подождите до тех пор, пока эти явления не прекратятся, после чего полностью откройте крышку.
- Не доливайте топливо в бак по верхнюю кромку заправочной горловины после того, как произойдет автоматическое отключение заправочного пистолета во время заправки.
- После завершения заправки автомобиля топливом обязательно убедитесь в том, что крышка заправочной горловины плотно закрыта, для того, чтобы топливо не выплеснулось наружу в случае дорожно-транспортного происшествия.

#### **⚠ ОСТОРОЖНО**

- Опасности при заправке автомобиля топливом

Автомобильное топливо является огнеопасным веществом. Во время заправки автомобиля топливом следует тщательно соблюдать приведенные ниже рекомендации. В противном случае возможно получение серьезных травм, ожогов или гибель людей в результате пожара или взрыва.

- Находясь на заправочной станции, прочитайте и выполняйте все предупреждающие надписи.
- Перед заправкой автомобиля обратите внимание на место расположения кнопки, предназначенной для аварийного останова подачи топлива, если она предусмотрена на АЗС.
- Перед тем, как прикоснуться к заправочному пистолету, необходимо снять представляющий потенциальную опасность заряд статического электричества.

(продолжение)

(продолжение)

Для этого прикоснитесь к любой металлической детали автомобиля, находящейся на безопасном расстоянии от горловины топливного бака, заправочного пистолета или других предметов, содержащих топливо.

- Не садитесь в автомобиль после начала заправки его топливом, поскольку это может вызвать образование заряда статического электричества за счет прикосновения к какому-либо предмету или куску ткани (из полиэстера, сатина, нейлона и т.д.), которые могут вызывать такой эффект.

Разряд статического электричества может привести к воспламенению паров топлива и последующему быстрому распространению огня.

(продолжение)

(продолжение)

При необходимости возврата в салон автомобиля необходимо еще раз снять потенциально опасный заряд статического электричества. Для этого прикоснитесь к любой металлической детали в передней части автомобиля, находящейся на безопасном расстоянии от горловины топливного бака, заправочного пистолета или других предметов, содержащих топливо.

- В случае использования топливной канистры перед тем, как заливать в нее топливо, обязательно поставьте ее на землю. Разряд статического электричества от канистры может вызвать возгорание паров топлива и привести к пожару. После начала заправки необходимо поддерживать контакт с корпусом автомобиля до ее окончания. Используйте только пластиковые канистры, которые предназначены для перевозки и хранения бензина.

(продолжение)

(продолжение)

- Не используйте при заправке топливом сотовые телефоны. Наведенные ими электрические токи или вызванные ими помехи с небольшой вероятностью могут привести к возгоранию паров топлива и вызвать пожар.

- Во время заправки автомобиля топливом всегда выключайте двигатель. Искры, вызванные работой электрооборудования двигателя, могут привести к возгоранию паров топлива и вызвать пожар. Как только операция заправки завершена, проверьте плотность закрытия крышки и пробки горловины топливного бака, и только после этого запускайте двигатель.

- НЕ пользуйтесь спичками или зажигалкой, НЕ КУРИТЕ и не оставляйте зажженную сигарету в автомобиле во время его нахождения на АЗС, особенно в процессе заправки.

(продолжение)

(продолжение)

Автомобильное топливо очень легко воспламеняется, и его возгорание может привести к пожару.

- В случае возгорания в процессе заправки отойдите подальше от автомобиля и немедленно обратитесь к персоналу АЗС, а затем в пожарную службу. Следуйте всем их указаниям по обеспечению безопасности.



#### **ВНИМАНИЕ**

- **Обязательно заправляйте автомобиль только неэтилированным топливом.**
- **Если пробка заправочной горловины топливного бака требует замены, используйте только оригинальную пробку KIA, или ее аналог, предназначенный для данного автомобиля. Использование несоответствующей пробки может привести к серьезному отказу топливной системы или системы снижения токсичности выхлопа.**
- **Не допускайте попадания топлива на внешнюю поверхность автомобиля. Любой тип топлива при попадании на окрашенные поверхности может вызвать повреждение лакокрасочного покрытия.**

(продолжение)

(продолжение)

- **После заправки автомобиля убедитесь в том, что крышка заправочной горловины надежно закрыта и не допустит выплескивания топлива в случае дорожно-транспортного происшествия.**

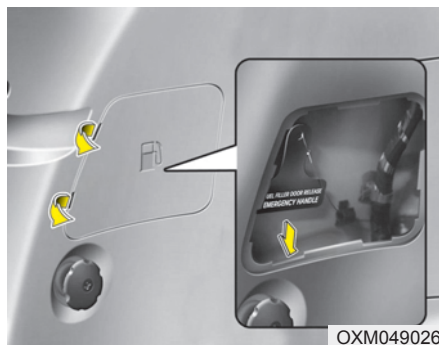

### **Открытие крышки горловины топливного бака в непредвиденной ситуации**

Если крышка горловины топливного бака не открывается при помощи кнопки, расположенной на месте водителя, ее можно открыть вручную. Снимите панель в багажном отсеке. Слегка потяните наружу рукоятку.



#### **ВНИМАНИЕ**

*Не прилагайте к рукоятке излишних усилий, чтобы не повредить отделку багажного отсека или саму рукоятку.*

## ПАНОРАМНЫЙ ЛЮК В КРЫШЕ (ПРИ НАЛИЧИИ)



ОХМ049027

Люк в крыше автомобиля, при его наличии, можно сдвинуть назад или приоткрыть при помощи кнопок управления, которые расположены на потолочной панели.

Все движения люка (открытие, закрытие или поднятие) возможны только при ключе зажигания в положении ON.

### \* К СВЕДЕНИЮ

- В холодных и влажных климатических условиях люк может работать плохо из-за замерзания.
- После мойки автомобиля или после дождя убедитесь в полном удалении воды с люка перед тем, как открыть его.

### ⚠ ВНИМАНИЕ

*Запрещается продолжать двигать рычаг управления люком крыши после полного закрытия, открывания или наклона люка. В противном случае возможно повреждение электропривода или других деталей системы.*

### \* К СВЕДЕНИЮ

Люк в крыше не может наклониться, когда находится в сдвинутом положении, но может двигаться, когда наклонен.

### ⚠ ОСТОРОЖНО

- **Никогда не регулируйте положение люка и солнцезащитной шторки во время управления автомобилем. Это может привести к потере управления и к дорожнотранспортному происшествию, результатом которого может быть гибель людей, нанесение тяжелых телесных повреждений или причинение ущерба имуществу.**
- Не следует открывать люк в крыше, если в установленном на крыше багажнике перевозятся предметы.
- Недопустимо размещать в багажнике на крыше над стеклом люка тяжелые предметы.

(продолжение)

(продолжение)

- Водитель и все пассажиры автомобиля всегда должны быть пристегнуты ремнями безопасности. Ремни безопасности и детские сиденья уменьшают вероятность получения серьезных травм или повреждений смертельного характера всеми людьми, находящимися в автомобиле, в случае столкновения или внезапной остановки.

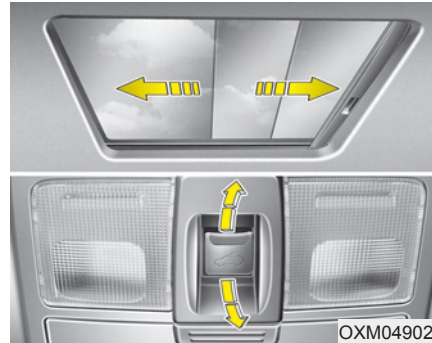

#### Сдвигание люка

Перед открытием или закрытием люка в крыше необходимо открыть шторку на роликах.

Чтобы открыть или закрыть люк крыши (сдвиг вручную), передвиньте рычаг управления люком крыши вперед или назад до первого порогового положения.

При движении рычага вниз люк крыши закрывается.

#### *Чтобы открыть люк крыши автоматически:*

Потяните рычаг управления люком крыши назад до второго порогового положения и отпустите его. Люк крыши автоматически откроется, но не до конца. Если требуется открыть люк полностью, потяните рычаг еще раз. При этом люк крыши будет открываться только по мере удерживания рычага.

Чтобы остановить движение люка крыши, кратковременно сдвиньте рычаг вперед или назад.

#### *Чтобы закрыть люк крыши автоматически:*

Передвиньте рычаг управления люком крыши вперед до второго порогового положения и отпустите его. Люк крыши автоматически закроется полностью.

Чтобы остановить движение люка крыши, кратковременно сдвиньте рычаг в любую сторону.



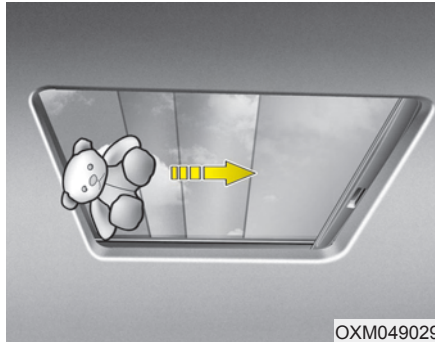

ОХМ049029

#### **Автоматический возврат люка**

Если в процессе автоматического закрытия люк столкнется с посторонним предметом или частью тела человека, он немного сместится в обратном направлении и остановится в таком положении.

Эта функция не сработает при блокировании в проеме люка небольшого предмета. Перед закрытием люка необходимо убедиться в том, что в его проеме нет посторонних предметов.



ОХМ049030

#### **Поднятие люка**

Перед открытием или закрытием люка в крыше необходимо открыть шторку на роликах.

Чтобы открыть люк крыши (функция автоматического наклона), передвиньте рычаг управления вверх до второго порогового положения. Произойдет наклон люка крыши до полного открытия. Чтобы остановить наклон люка в любой момент, задействуйте рычаг управления.

Чтобы закрыть люк крыши, передвиньте рычаг управления вниз и удерживайте его, пока люк не перейдет в нужное положение.

#### **⚠ ОСТОРОЖНО - Люк**

- Проявляйте осторожность и не допускайте защемления частей тела человека (головы, рук, туловища) закрывающимся люком.
- Не высовывайте голову или руки в проем люка во время управления автомобилем.
- Перед закрытием люка убедитесь в отсутствии рук или головы в зоне его движения.

**⚠ ВНИМАНИЕ**

- *Периодически очищайте направляющие люка от накопившейся на них грязи.*
- *Если попытаться открыть люк при минусовой температуре или в случае, когда он покрыт снегом или льдом, это может привести к повреждению его стекла или электропривода.*
- *Не оставляйте солнцезащитную шторку в закрытом положении, если люк открыт.*



**Штора на роликах**

Шторы на роликах установлены между люком в крыше и стеклом крыши. Они открываются и закрываются вручную, по мере необходимости. Перед открытием или закрытием люка в крыше необходимо открыть шторку на роликах.

**Сброс настроек системы управления люком**

Если аккумуляторная батарея автомобиля была отключена или разрядилась, необходимо следующим образом сбросить настройки системы управления люком:

1. Поверните ключ в замке зажигания в положение ON.
2. Открыть шторку на роликах.
3. Закрыть люк в крыше.
4. Отпустить рычаг управления люком в крыше.
5. Нажать на рычаг управления люком в крыше в направлении вперед для закрытия (приблизительно на 10 секунд), пока люк в крыше не переместится немного. Затем отпустить рычаг.

6. Нажать на рычаг управления люком в крыше вперед, в направлении закрытия, пока люк в крыше не займет следующее положение;

ОТКРЫТО/НАКЛОН → СДВИГ В  
ОТКРЫТОЕ ПОЛОЖЕНИЕ →  
СДВИГ В ЗАКРЫТОЕ ПОЛОЖЕНИЕ

После этого отпустите кнопку.

После завершения этой операции настройки системы управления люком сброшены.

## РУЛЕВОЕ КОЛЕСО

### Усилитель рулевого управления

Усилитель рулевого управления использует мощность двигателя, для облегчения управления автомобилем. При выключенном двигателе или при отказе усилителя рулевого управления возможность вращения рулевого колеса сохраняется, но оно требует приложения больших усилий.

Если будет обнаружено любое изменение величины усилия, необходимого для поворота рулевого колеса в обычном режиме эксплуатации автомобиля, незамедлительно обратитесь к авторизованному дилеру компании KIA для проверки усилителя рулевого управления.

### ВНИМАНИЕ

*Запрещается удерживать рулевое колесо в крайнем правом или крайнем левом положении более 5 секунд во время работы двигателя. Если удерживать рулевое колесо в одном из крайних положений более 5 секунд, это может привести к повреждению насоса усилителя рулевого управления.*

### \* К СВЕДЕНИЮ

В случае разрыва ремня привода усилителя рулевого управления или отказа насоса усилителя рулевого управления усилие, необходимое для поворота рулевого колеса, существенно возрастет.

### \* К СВЕДЕНИЮ

Если автомобиль находился продолжительное время на открытой стоянке в холодную погоду (при температуре ниже - 10°C/14°F), сразу после запуска двигателя может потребоваться повышенное усилие для поворота рулевого колеса, оборудованного усилителем. Это вызвано повышенной вязкостью жидкости, вызванной холодной погодой, и не является признаком неисправности.

Если это произойдет, увеличьте частоту вращения двигателя путем нажатия на педаль газа до значения 1 500 об/мин, после чего отпустите педаль, либо дайте двигателю поработать в режиме холостого хода в течение двух-трех минут для прогрева жидкости.

### Регулировка угла наклона рулевого колеса (при наличии)

Регулировка угла наклона рулевого колеса позволяет Вам настроить его положение перед началом движения. Кроме того, рулевое колесо с такой системой можно поднять максимально вверх во время выхода из автомобиля и посадки в него, чтобы предоставить больше места для ног.

Рулевое колесо должно быть установлено так, чтобы Вам было удобно управлять автомобилем, но при этом оно не должно загромождать приборы и контрольные лампы, расположенные на приборной доске.

#### **⚠ ОСТОРОЖНО**

- **Никогда не производите регулировку угла наклона рулевого колеса во время движения автомобиля. Это может привести к потере управления, результатом чего станет получение серьезных травм или дорожно-транспортное происшествие.**
- **После регулировки попробуйте сдвинуть рулевое колесо вниз и вверх, чтобы убедиться в надежности его фиксации.**

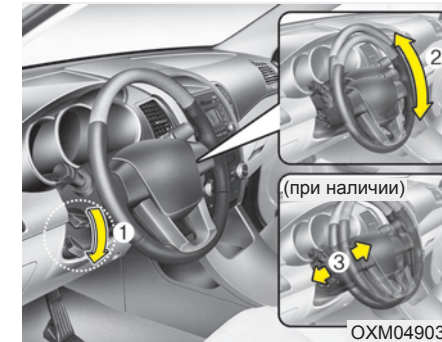

Для изменения угла наклона рулевого колеса потяните вниз рычаг блокировки рулевой колонки (1), установите рулевое колесо на требуемый угол (2) и высоту (при наличии) (3), после чего потяните вверх рычаг блокировки рулевой колонки для фиксации рулевого колеса в этом положении. Перед началом движения убедитесь в том, что рулевое колесо находится в необходимом положении.



### **Звуковой сигнал**

Для включения звукового сигнала нажмите на соответствующий символ на рулевом колесе.

Регулярно проверяйте правильность работы звукового сигнала.

### **\* К СВЕДЕНИЮ**

Для включения звукового сигнала нажмите на зону на рулевом колесе, обозначенную соответствующим символом (см. рисунок). Звуковой сигнал будет работать только во время нажатия на эту зону.

### **⚠ ВНИМАНИЕ**

*Не включайте звуковой сигнал при помощи сильных ударов, не бейте по зоне включения звукового сигнала кулаком. Не используйте для этого острые предметы.*

## ЗЕРКАЛА ЗАДНЕГО ВИДА

### Внутреннее зеркало заднего вида

Отрегулируйте положение зеркала заднего вида так, чтобы в центре его находился вид из заднего окна автомобиля. Эту регулировку следует производить до начала движения.

**⚠ ОСТОРОЖНО** - Обзор в зеркало заднего вида

Не располагайте на заднем сидении или в багажном отделении предметы, которые могут ограничить обзор водителя через заднее стекло.

**⚠ ОСТОРОЖНО**

Запрещается регулировать зеркало заднего вида во время движения автомобиля. Это может привести к потере управления и аварии и, как следствие, травмированию или смерти людей или ущерб имуществу.

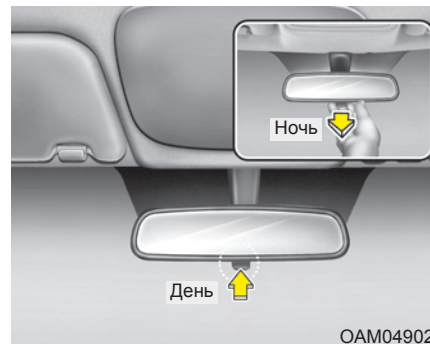

### Дневной/ночной режим работы зеркала заднего вида (при наличии)

Регулировку положения зеркала заднего вида необходимо производить перед началом движения и когда рычажок переключения дневного/ночного режима работы находится в положении для дневного режима.

Потяните этот рычажок на себя для ослабления ослепляющего действия фар идущих сзади автомобилей во время езды ночью.

*Помните, что в ночном режиме работы зеркала заднего вида происходит определенная потеря четкости изображения.*

### Электрохромическое зеркало заднего вида (ЕСМ) (при наличии)

Электрохромическое зеркало заднего вида автоматически ограничивает ослепляющий эффект фар идущего сзади автомобиля в ночное время или в условиях плохой видимости. Датчик, установленный в зеркале, воспринимает уровень освещения вокруг автомобиля и при помощи химической реакции автоматически ограничивает ослепляющий эффект фар находящихся рядом автомобилей.

При работающем двигателе этот эффект автоматически контролируется датчиком, установленном в зеркале заднего вида.

При включении задней передачи зеркало автоматически переходит в режим максимальной яркости, чтобы водитель имел лучший обзор через заднее стекло автомобиля.

**⚠ ВНИМАНИЕ**

*При очистке зеркала используйте бумажное полотенце или аналогичный материал, смоченный средством для очистки стекла. Не распыляйте это средство непосредственно на зеркало, поскольку в результате оно может попасть внутрь корпуса зеркала.*



Нажмите кнопку ON/OFF (1) для включения функции автоматического затемнения. Загорится индикатор на зеркале.

**Управление электрохромическим зеркалом заднего вида:**

- Зеркало автоматически активирует данную функцию при включении зажигания.
- Нажмите кнопку ON/OFF (1) для выключения функции автоматического затемнения. Индикатор на зеркале погаснет.



### **Наружные зеркала заднего вида**

Обязательно отрегулируйте углы установки зеркал заднего вида перед началом движения.

Данный автомобиль оборудован двумя наружными зеркалами заднего вида - с правой и с левой стороны. Предусмотрена дистанционная настройка зеркал заднего вида при помощи переключателя. Корпуса зеркал можно сложить назад во избежание их поломки во время автоматической мойки автомобиля или при проезде по узкой улице.

#### **⚠ ОСТОРОЖНО**

- Зеркала заднего вида

- Правое зеркало заднего вида имеет выпуклую поверхность. Для некоторых стран левое наружное зеркало заднего вида также выполняется выпуклым. Предметы в таком зеркале кажутся находящимися дальше, чем они есть на самом деле.
- Используйте внутреннее зеркало заднего вида или обернитесь для того, чтобы определить фактическое расстояние до едущих сзади автомобилей при выполнении перестроения.

#### **⚠ ВНИМАНИЕ**

*Не соскребайте лед с лицевой стороны зеркала, это может повредить поверхность стекла. Если лед мешает перемещению зеркала, не регулируйте его положение. Для удаления льда используйте специальное средство или губку или мягкую ткань, смоченную в горячей воде.*

#### **⚠ ВНИМАНИЕ**

*Если перемещение зеркала заблокировано льдом, не регулируйте его положение. Воспользуйтесь сертифицированным аэрозольным антиобледенителем (но не антифризом системы охлаждения двигателя) для того, чтобы разблокировать этот узел, или переместите автомобиль в теплое помещение и подождите, пока лед растает.*

#### **⚠ ОСТОРОЖНО**

Не регулируйте положение наружных зеркал заднего вида и не складывайте их во время движения автомобиля. Это может привести к потере управления и к дорожно-транспортному происшествию, результатом которого может быть гибель людей, нанесение тяжелых телесных повреждений или причинение ущерба имуществу.



#### Дистанционное управление

Переключатель дистанционного управления положением зеркал заднего вида позволяет настроить углы установки правого и левого наружных зеркал заднего вида. Для регулировки положения любого из зеркал переместите рычажок (1) в положение R или L для выбора правого или левого зеркала соответственно, затем нажмите соответствующую точку на органе настройки зеркала для перемещения выбранного зеркала вверх, вниз, вправо или влево.

После регулировки установите рычажок в нейтральное положение для предотвращения произвольного изменения настройки.

#### ⚠ ВНИМАНИЕ

- Зеркало прекращает перемещаться при достижении крайнего положения, но электропривод продолжает работать, пока переключатель остается нажатым. Не удерживайте переключатель в нажатом состоянии дольше, чем это необходимо, поскольку это может привести к повреждению электродвигателя.
- Не пытайтесь отрегулировать положение наружных зеркал заднего вида вручную. Это может привести к повреждению деталей.

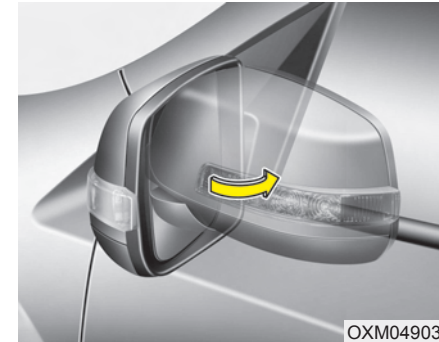

#### Складывание наружного зеркала заднего вида

Зеркало с ручным механизмом складывания

Чтобы сложить наружное зеркало заднего вида, возьмитесь за его корпус и потяните назад.



**Зеркала с электроприводом складывания (при наличии)**

Чтобы сложить наружное зеркало заднего вида, нажмите на кнопку.

Для его раскладывания нажмите кнопку еще раз.

**⚠ ВНИМАНИЕ**

*Электропривод зеркала заднего вида действует даже при переключателе зажигания в положении «LOCK» (БЛОКИРОВКА). Тем не менее, чтобы избежать ненужных затрат ресурса аккумулятора, при выключенном двигателе рекомендуется воздержаться от чрезмерного использования регулировочных приводов зеркал.*

**⚠ ВНИМАНИЕ**

*Если зеркало оснащено электроприводом складывания, его нельзя складывать вручную. Это может вызвать отказ электропривода.*

## ПРИБОРНАЯ ПАНЕЛЬ

### Бензиновый двигатель

#### ■ Тип А



#### ■ Тип В

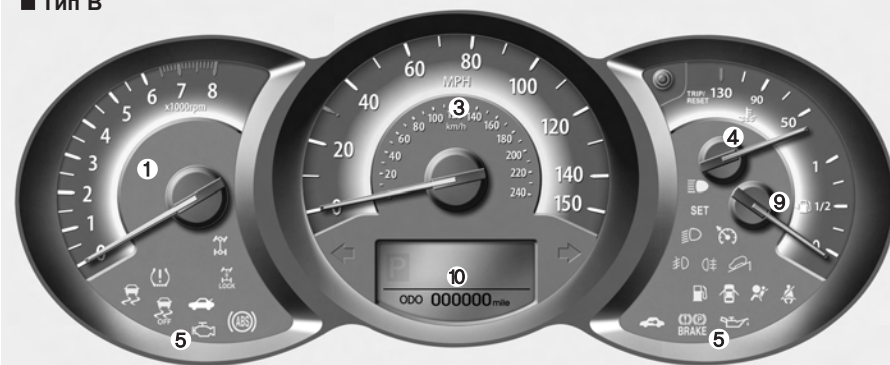

1. Тахометр
2. Индикаторы указателей поворота
3. Спидометр
4. Указатель температуры двигателя
5. Контрольные и индикаторные лампы
6. Указатель положения рычага автоматической коробки передач\*
7. Одометр
8. Одометр поездки\*
9. Указатель уровня топлива
10. ЖК дисплей\*

\* : при наличии

\* Фактическая комбинация приборов в автомобиле может отличаться от иллюстрации.

OXM049050E/OXM049051E

**Дизельный двигатель**

■ Тип А



1. Тахометр
2. Индикаторы указателей поворота
3. Спидометр
4. Указатель температуры двигателя
5. Контрольные и индикаторные лампы
6. Указатель положения рычага автоматической коробки передач\*
7. Одометр
8. Одометр поездки\*
9. Указатель уровня топлива
10. ЖК дисплей\*

\* : при наличии

\* Фактическая комбинация приборов в автомобиле может отличаться от иллюстрации.

■ Тип В



OXM049050C/OXM049051L

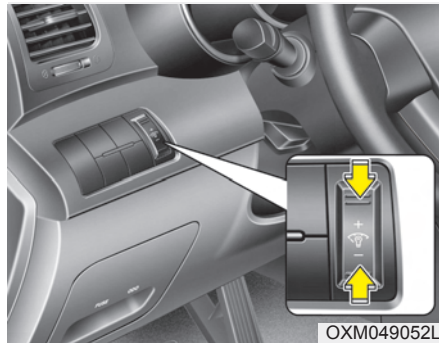

### Подсветка приборной панели (при наличии)

Когда включены стояночные фонари транспортного средства или фары, нажать переключатель регулировки подсветки, чтобы откорректировать интенсивность подсветки приборной панели.

Интенсивность освещения комбинации приборов (тип В) может быть откорректирована, нажатием на управляющий переключатель при любом положении переключателя фар, когда ключ замка зажигания находится в положении ON (ВКЛ).

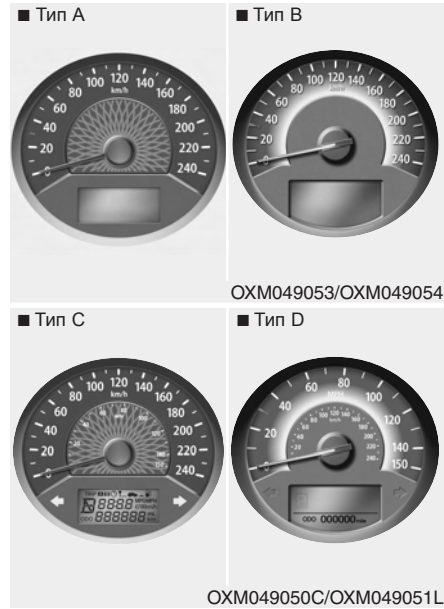

### Приборы

#### Спидометр

Спидометр показывает скорость движения автомобиля. Он размечен в метрической системе единиц измерения (км/час) и/или в британской системе единиц измерения (миль/час).



#### Тахометр

Тахометр показывает примерное значение частоты вращения двигателя автомобиля в оборотах в минуту (об/мин).

Используйте тахометр для правильного выбора моментов переключения передач для предотвращения неустойчивой работы двигателя или его работы на повышенной частоте вращения.

Когда открыта дверь или если двигатель не запущен в течение 1 минуты, стрелка тахометра может немного сдвинуться в положение ON (ВКЛ) при остановленном двигателе. Это нормально и не влияет на точность показаний тахометра при работающем двигателе.

**⚠ ВНИМАНИЕ**  
**Не допускается работа двигателя при частоте, соответствующе КРАСНОЙ ЗОНЕ тахометра.**  
**Это может привести к серьезному повреждению двигателя.**

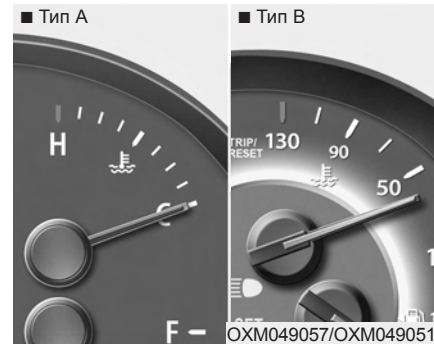

**Указатель температуры двигателя**

Этот прибор указывает на температуру охлаждающей жидкости в двигателе при ключе зажигания в положении ON.

Прекратите движение в случае перегрева двигателя. Если происходит перегрев двигателя, обратитесь к пункту “Если двигатель перегревается” в разделе 6.

**⚠ ВНИМАНИЕ**  
**Если стрелка указателя перемещается за зону нормальной работы по направлению к положению “130/H”, это указывает на наличие перегрева, который может вызвать повреждение двигателя.**

**⚠ ОСТОРОЖНО**  
**Никогда не открывайте крышку радиатора при горячем двигателе. Охлаждающая жидкость находится под давлением и может выплеснуться наружу, что приведет к серьезным ожогам. Перед добавлением охлаждающей жидкости в расширительный бачок дождитесь, пока двигатель остынет.**

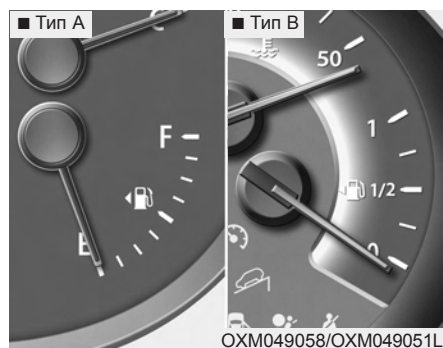

### Указатель уровня топлива

Указатель уровня топлива показывает примерный уровень топлива в топливном баке. Емкость топливного бака указана в разделе 8. В дополнение к указателю уровня топлива на автомобиле предусмотрена контрольная лампа низкого уровня топлива, которая загорается, когда топливный бак почти пуст.

На склонах или криволинейных участках дороги из-за перемещения топлива в баке стрелка указания уровня топлива может колебаться. При этом контрольная лампа низкого уровня топлива может мигать, либо начать гореть постоянно раньше, чем обычно.

### **▲ ОСТОРОЖНО**

**- Указатель уровня топлива**  
Выработка всего запаса топлива может подвергнуть опасности людей, находящихся в автомобиле.

После того, как загорится контрольная лампа низкого уровня топлива, или стрелка на указателе уровня топлива приблизится к точке 0/E, необходимо как можно скорее остановиться для заправки.

### **▲ ВНИМАНИЕ**

**Избегайте движения, если уровень топлива очень низкий. Отсутствие топлива может привести к пропуску зажигания и стать причиной чрезмерной нагрузки каталитического нейтрализатора.**



### Одометр • Одометр поездки/ Бортовой компьютер (при наличии)

Бортовой компьютер - это микропроцессорная информационная система, которая при включенном зажигании выводит на дисплей данные о вождении автомобиля, такие как общий и текущий пробег, запас топлива, средняя скорость, время вождения, среднее и текущее потребление топлива. Вся сохраненная информация о вождении (за исключением полного пробега, запаса топлива и текущего потребления топлива) сбрасывается при отсоединении аккумулятора.



Величина полного пробега отображается постоянно, если дисплей не выключен. Коротко нажмите кнопку «TRIP» (ТЕКУЩИЙ ПРОБЕГ) (удерживая ее менее 1 секунды), чтобы выбрать отображение текущего пробега, запаса топлива, средней скорости, времени вождения, среднего или текущего потребления топлива. Данные функции переключаются следующим образом:

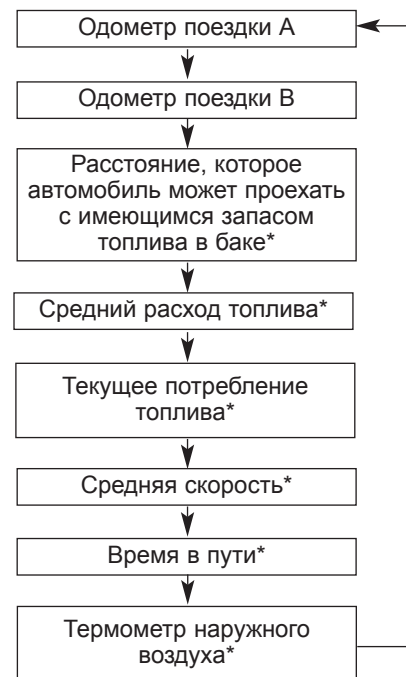

\*: при наличии



**Одометр (км или мили)**

Одометр указывает полное расстояние, которое проехал автомобиль.

Также он может оказаться полезным для определения времени выполнения периодического технического обслуживания.

## Характеристики автомобиля



### Одометр поездки (километры или мили)

TRIP A: Одометр поездки А  
TRIP B: Одометр поездки В

В этом режиме на дисплее отображается расстояние, которое проехал автомобиль с момента последнего обнуления одометра поездки.

Рабочий диапазон показаний указателя: от 0,0 до 999,9 км (0,0 - 999,9 миль).

Удержание кнопки "RESET" в нажатом положении более 1 секунды, когда дисплей работает в режиме отображения пробега (TRIP A или TRIP B), приводит к обнулению одометра поездки (0.0).



### Расстояние, которое автомобиль может проехать с имеющимся запасом топлива в баке (при наличии) (км или миль)

В этом режиме бортовой компьютер показывает оценочное значение расстояния, которое автомобиль может проехать с имеющимся запасом топлива в баке, полученное на основании данных о количестве топлива в баке и расходе топлива. Если значение этого показателя составляет меньше 50 км (30 миль), на дисплее появится пустая строка (---), а индикатор начнет мигать.

Рабочий диапазон показаний указателя: от 50 до 990 км (30 - 990 миль).

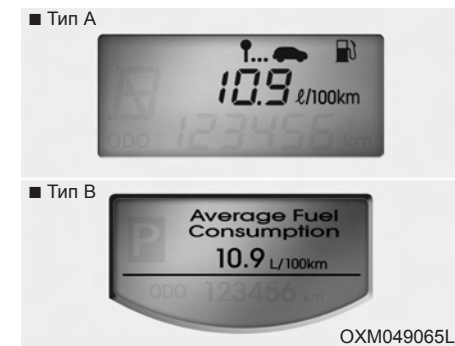

### Средний расход топлива (при наличии) (л/100 км или миль/галлон)

В этом режиме бортовой компьютер рассчитывает средний расход топлива на основании значений объема израсходованного топлива и пройденного пути с момента последнего обнуления показаний. Значение общего объема израсходованного топлива определяется на основании данных о расходе топлива, получаемых компьютером. Оптимальная точность расчета достигается при поездке на расстояние более 50 м (0,03 мили).

Удержание кнопки “RESET” в нажатом положении более 1 секунды, когда дисплей работает в режиме отображения среднего расхода топлива, приводит к обнулению показаний (----).

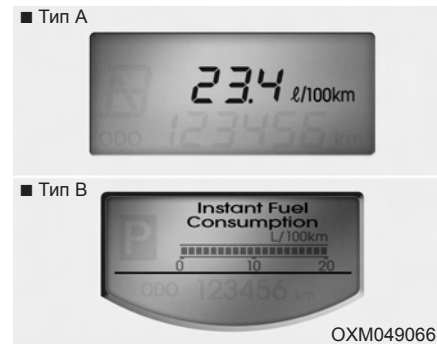

**Текущее потребление топлива (при наличии) (в л/100 км или в милях на галлон)**

В этом режиме вычисляется текущее потребление топлива за последние несколько секунд.

### \* К СВЕДЕНИЮ

- Если автомобиль находится на неровной поверхности или если была отключена аккумуляторная батарея, функция определения расстояния, которое автомобиль может проехать с имеющимся запасом топлива в баке, может работать неточно. Бортовой компьютер может не учесть дозаправки топливом, если объем залитого топлива был меньше 6 л (1,6 галлонов).
- Расход топлива (при наличии) и расстояние, которое автомобиль может проехать с имеющимся запасом топлива в баке, может изменяться в зависимости от условий движения, режима движения и состояния автомобиля.
- Расстояние, которое автомобиль может проехать с имеющимся запасом топлива в баке, представляет собой оценку расстояния, которое фактически может проехать автомобиль. Эта величина может отличаться от действительного значения возможного пробега.

## Характеристики автомобиля



### Средняя скорость (при наличии) (км/час или миль/час)

В этом режиме происходит определение средней скорости движения автомобиля с момента последнего обнуления показаний.

Даже если автомобиль стоит на месте, отсчет средней скорости продолжается, пока работает двигатель.

Удержание кнопки "RESET" в нажатом положении более 1 секунды, когда дисплей работает в режиме отображения средней скорости, приводит к обнулению показаний (---).



### Время в пути

В этом режиме на дисплее отображается полное время нахождения автомобиля в пути с момента последнего обнуления показаний.

Даже если автомобиль стоит на месте, отсчет времени в пути продолжается, пока работает двигатель.

Рабочий диапазон показаний указателя: от 0:00 до 99:59.

Удержание кнопки "RESET" в нажатом положении более 1 секунды, когда дисплей работает в режиме отображения времени в пути, приводит к обнулению показаний (0:00).



### Подсветка приборной панели (при наличии)

Когда включены стояночные фонари транспортного средства или фары, нажать переключатель регулировки подсветки, чтобы откорректировать интенсивность подсветки приборной панели.

### Контрольные и индикаторные лампы

При повороте ключа зажигания в положение ON происходит проверка исправности всех контрольных ламп (не следует запускать при этом двигатель). Любая лампа, которая не загорится, требует проверки у авторизованного дилера компании KIA.

После запуска двигателя убедитесь в том, что все контрольные лампы погасли. Если какая-либо из них продолжает гореть, это указывает на возникновение ситуации, требующей внимания. При разблокировании стояночного тормоза должна погаснуть контрольная лампа стояночного тормоза. Контрольная лампа низкого уровня топлива будет продолжать гореть в случае, если запас топлива недостаточен.

### Контрольная лампа подушек безопасности



Эта контрольная лампа загорается примерно на 6 секунд каждый раз после поворота ключа зажигания в положение ON.

Эта лампа загорается также в случае наличия неисправности в системе подушек безопасности. Если эта лампа не загорается или продолжает гореть через 6 секунд после поворота ключа зажигания в положение ON или запуска двигателя, или если она загорается во время движения автомобиля, необходимо обратиться к авторизованному дилеру компании KIA для проверки состояния системы подушек безопасности.

### Контрольная лампа антиблокировочной системы тормозов (ABS)



Эта лампа загорается при повороте ключа зажигания в положение ON и гаснет примерно через 3 секунды, если система исправна.

Если эта лампа продолжает гореть после включения зажигания, загорается во время движения, или не загорается после включения зажигания, это указывает на возможную неисправность системы ABS.

В такой ситуации необходимо как можно скорее обратиться к авторизованному дилеру компании KIA для проверки состояния автомобиля. Тормозная система автомобиля продолжит функционировать, но без поддержки антиблокировочной системы.

Контрольная лампа электронной системы распределения усилия торможения (EBD)

Если во время движения одновременно загораются две контрольные лампы, у автомобиля неисправны и система ABS, и система EBD.

В таком случае система ABS и основная тормозная система могут работать в ненормальном режиме. Необходимо как можно скорее обратиться к авторизованному дилеру компании KIA для проверки состояния автомобиля.



#### **▲ ОСТОРОЖНО**

Если одновременно подсвечиваются индикаторы антиблокировочной системы тормозов и неисправности тормозной системы, то тормозная система автомобиля не сработает надлежащим образом при внезапном торможении. В таком случае следует избегать езды на высокой скорости и резкого торможения. Как можно скорее обратитесь к авторизованному дилеру компании KIA для проверки состояния автомобиля.

#### **\* К СВЕДЕНИЮ**

Если загорается и остается включенной контрольная лампа ABS или EBD, это может свидетельствовать о неисправности спидометра или одометра/одометра поездки. В такой ситуации необходимо как можно скорее обратиться к авторизованному дилеру компании KIA для проверки состояния автомобиля.

Контрольная лампа включения стояночного тормоза и низкого уровня тормозной жидкости



#### **Предупреждение о включении стояночного тормоза**

Эта сигнальная лампа высвечивается в течение 3 секунд после поворота ключа замка зажигания в положение ON (ВКЛ), затем отключается.

Эта лампа загорается, если стояночный тормоз находится во включенном состоянии, а ключ в замке зажигания находится в положении START или ON. Эта лампа должна выключиться при разблокировании стояночного тормоза при работающем двигателе.

#### **Предупреждение о низком уровне тормозной жидкости**

Эта сигнальная лампа высвечивается в течение 3 секунд после поворота ключа замка зажигания в положение ON (ВКЛ), затем отключается.

Если эта контрольная лампа продолжает гореть, это указывает на низкий уровень жидкости в расширительном бачке тормозной системы.

Если эта контрольная лампа продолжает гореть:

1. Аккуратно переместитесь в ближайшее безопасное место и остановите автомобиль.
2. При выключенном двигателе немедленно проверьте уровень тормозной жидкости и долийте ее в соответствии с требованиями. После этого проверьте все элементы тормозной системы на наличие утечек.
3. Не допускается продолжение движения автомобиля, если были обнаружены утечки, если контрольная лампа продолжает гореть, или если работа тормозной системы отличается от нормы. Автомобиль следует отбуксировать для проверки тормозной системы и выполнения необходимых ремонтных работ авторизованным дилером компании KIA.

Данный автомобиль оборудован сдвоенной тормозной системой, выполненной по диагональной схеме. Это означает, что даже в случае отказа одной ее магистрали, тормоза на двух колесах автомобиля будут находиться в рабочем состоянии.

В такой ситуации для остановки автомобиля потребуется больший ход тормозной педали и большее усилие на ней.

Кроме того, тормозной путь автомобиля, у которого работает только часть тормозной системы, будет больше нормального. При отказе тормозов во время движения автомобиля переключитесь на более низкую передачу для торможения двигателем и остановите автомобиль, как только представится безопасная возможность для этого.

Для проверки функционирования контрольной лампы включения стояночного тормоза и низкого уровня тормозной жидкости убедитесь в том, что она горит при повороте ключа зажигания в положение ON.

**▲ ОСТОРОЖНО**

**Управлять автомобилем в то время, когда горит контрольная лампа, опасно. Если контрольная лампа тормозной системы продолжает гореть, немедленно обратитесь к авторизованному дилеру компании KIA для проверки тормозной системы и выполнения ремонта.**

**Световой и звуковой сигналы о непристегнутом ремне безопасности (при наличии)**



В качестве напоминания для водителя и пассажира на переднем сиденье при включении зажигания контрольные лампы ремней безопасности загораются примерно на шесть секунд. Это происходит независимо от того, пристегнут ремень безопасности или нет.

Дополнительную информацию о ремнях безопасности см. в главе 3.

## Характеристики автомобиля

### Контрольные лампы указателей поворота

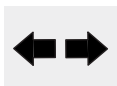

Мигающие зеленые стрелки на приборной панели отображают направление, которое показывают указатели поворотов. Если такая стрелка загорается, но не мигает; мигает чаще обычного или не загорается совсем, то это указывает на неисправность системы указателей поворотов. Для ее устранения следует обратиться к авторизованному дилеру. Указатель также начинает мигать при включенном положении предупредительного переключателя.

### Контрольная лампа включения дальнего света



Эта лампа загорается при переключения фар на дальний свет или при кратковременном включении дальнего света с помощью ручки управления указателями поворота.

### Индикатор габаритных огней (при наличии)



Этот индикатор подсвечивается, если включены задние габаритные огни и передние фары.

### Контрольная лампа включения передних противотуманных фар (при наличии)



Эта лампа загорается при включении передних противотуманных фар.

### Индикатор задних противотуманных фар (при наличии)



Индикатор загорается при включении (ON) задних противотуманных фар.

### Контрольная лампа низкого давления масла в двигателе



Эта лампа указывает на низкое давление в системе смазки двигателя. Если она загорится во время движения автомобиля:

1. Аккуратно перестройтесь в краю проезжей части и остановитесь.
2. При выключенном двигателе проверьте уровень масла. Если уровень масла ниже нормы, долейте масло в соответствии с требованиями.

Если эта контрольная лампа продолжает гореть после добавления масла в двигатель, или если масла нет в наличии, обратитесь к авторизованному дилеру компании KIA.

### ВНИМАНИЕ

**Если не выключить двигатель немедленно после загорания контрольной лампы низкого давления масла в двигателе, это может привести к серьезным повреждениям.**



 **ВНИМАНИЕ**

Если во время работы двигателя продолжает гореть контрольная лампа низкого давления масла в двигателе, такая ситуация может привести к серьезным повреждениям. Эта лампа загорается, если давление в системе смазки падает ниже нормы. В нормальной ситуации она загорается при включении зажигания и затем гаснет после запуска двигателя. Если во время работы двигателя горит лампа, предупреждающая о низком давлении масла, это свидетельствует о наличии серьезной неисправности.

В такой ситуации следует остановить автомобиль, как только для этого представится безопасная возможность, выключить двигатель и проверить уровень масла.

(продолжение)

(продолжение)

Если уровень масла в двигателе ниже нормы, долейте масло до нормы и снова запустите двигатель. Если лампа продолжает гореть во время работы двигателя, немедленно выключите его. В любом случае, если во время работы двигателя продолжает гореть лампа, предупреждающая о низком давлении масла, до того, как запускать двигатель еще раз, необходимо обратиться к авторизованному дилеру компании KIA для проверки состояния автомобиля.

Индикатор выбранной передачи



Этот индикатор показывает положение рычага переключения автоматической коробки передач.

Контрольная лампа системы зарядки



Эта контрольная лампа указывает на наличие неисправности либо генератора, либо системы зарядки аккумуляторной батареи.

Если она загорится во время движения автомобиля:

1. Переместите автомобиль в ближайшее безопасное место.
2. При выключенном двигателе проверьте натяжение ремня привода генератора и отсутствие его разрыва.
3. Если натяжение ремня в норме, неисправность присутствует где-то в системе зарядки аккумуляторной батареи. Как можно скорее обратитесь к авторизованному дилеру компании KIA для устранения неисправности.

## Характеристики автомобиля

### **Контрольная лампа сигнализации о незакрытой двери**



Эта контрольная лампа загорается, если дверь закрыта неплотно, при любом положении ключа в замке зажигания.

### **Контрольная лампа открытия двери багажного отделения**



Эта контрольная лампа загорается, если дверь багажного отделения закрыта неплотно, при любом положении ключа в замке зажигания.

### **Индикатор открытой двери (Включая заднюю дверь, при наличии)**



Этот индикатор подсвечивается, если дверь не закрыта или закрыта неплотно.

Индикатор показывает, какая именно дверь открыта.

### **Индикатор работы иммобилайзера (при наличии)**



#### **Без системы электронного ключа**

Эта лампа загорается, когда ключ с передатчиком системы иммобилайзера вставляется в замок зажигания и переводится в положение ON для запуска двигателя.

После этого можно запустить двигатель. После запуска двигателя эта лампа погаснет.

Если эта лампа мигает при ключе зажигания в положении ON до запуска двигателя, необходимо обратиться к авторизованному дилеру компании KIA для проверки системы.

#### **С системой электронного ключа**

Если в автомобиле, оснащенном электронным ключом, возникает одна из перечисленных ниже ситуаций, контрольная лампа иммобилайзера загорается, начинает мигать или гаснет.

- Если “умный” ключ зажигания находится в автомобиле, то при установке кнопки ДВИГАТЕЛЬ ПУСК/СТОП в положение ACC или ON в течение примерно 30 секунд будет гореть индикатор, указывая, что двигатель можно запускать.
- Однако если “умный” ключ зажигания не находится в автомобиле, то при нажатии кнопки ДВИГАТЕЛЬ ПУСК/СТОП индикатор будет мигать в течение нескольких секунд, указывая, что двигатель запускать нельзя.
- Если при установке кнопки ДВИГАТЕЛЬ ПУСК/СТОП в положение ON, когда “умный” ключ зажигания находится в автомобиле, индикатор включается на 2 секунды и гаснет, то систему необходимо проверить у авторизованного дилера KIA.

- В случае низкого уровня заряда аккумуляторной батареи при нажатии кнопки запуска/останова двигателя контрольная лампа начнет мигать, и вы не сможете запустить двигатель. При этом у вас по-прежнему сохранится возможность запуска двигателя путем вставки электронного ключа в держатель. При наличии неисправностей частей, связанных с системой электронного ключа, контрольная лампа мигает.

**Контрольная лампа низкого уровня топлива**



Эта лампа указывает на то, что топливный бак автомобиля почти пуст. В такой ситуации необходимо как можно скорее заправить автомобиль топливом. Продолжение движения при горящей лампе, предупреждающей о низком уровне топлива в баке, или в случае, когда стрелка указателя уровня топлива находится ниже отметки “E”, может привести к пропуску момента зажигания в цилиндре двигателя и повреждению каталитического нейтрализатора. (при наличии)

**Индикатор низкого уровня жидкости в бачке омывателя ветрового стекла (при наличии)**



Эта контрольная лампа указывает на то, что бачок омывателя ветрового стекла почти пуст. Долейте жидкость в бачок омывателя ветрового стекла как можно скорее.

**Контрольная лампа неисправности двигателя (при наличии)**



Эта контрольная лампа представляет собой часть системы управления двигателем, которая контролирует состояние различных элементов системы снижения токсичности выброса. Если эта лампа загорается во время движения автомобиля, это указывает на возможное наличие неисправности где-то в данной системе.

Кроме того, эта лампа загорается после поворота ключа зажигания в положение ON, а затем гаснет через несколько секунд после запуска двигателя. Если она загорается во время движения автомобиля, или не загорается после поворота ключа зажигания в положение ON, необходимо обратиться к ближайшему авторизованному дилеру компании KIA для проверки состояния системы. В общем случае автомобиль может двигаться, но необходимо незамедлительно обратиться к авторизованному дилеру компании KIA для проверки состояния системы.

**⚠ ВНИМАНИЕ**

*Продолжительное движение с горячей контрольной лампой неисправности системы снижения токсичности выброса может привести к повреждению элементов этой системы, что скажется на ходовых характеристиках автомобиля и/или на потреблении топлива.*

**⚠ ВНИМАНИЕ -Бензиновый двигатель**

*Если эта лампа загорается, то это говорит о возможности повреждения каталитического нейтрализатора, результатом чего станет потеря мощности двигателя. Необходимо как можно скорее обратиться к авторизованному дилеру компании KIA для проверки системы управления двигателем.*

**⚠ ВНИМАНИЕ**

**- Дизельный двигатель**  
*Если контрольная лампа мигает, необходимо обратиться к авторизованному дилеру компании KIA для проверки фильтра твердых частиц (пробег автомобиля с мигающей лампой не должен превышать 50 км/31 милю).*

**⚠ ВНИМАНИЕ**

**- для дизельных двигателей (при наличии)**  
*В случае мигания индикатора неисправности выполните проверку системы фильтра для частиц у авторизованного дилера Kia в течение ближайших 50 км пробега.*

*Контрольная лампа электронной системы стабилизации курсовой устойчивости (ESP) (при наличии)*



Эта контрольная лампа загорается при повороте ключа зажигания в положение ON и должна погаснуть в течение примерно 3 секунд. Когда система ESP включена, она контролирует условия движения автомобиля. Если условия в норме, контрольная лампа этой системы не горит. При выходе на скользкое дорожное покрытие или при уменьшении сцепления шин с дорогой система ESP начинает работать. При этом ее контрольная лампа начинает мигать, информируя о работе этой системы.

Но в случае неисправности системы ESP лампа загорается и не выключается. В такой ситуации необходимо обратиться в уполномоченный дилерский центр KIA для проверки автомобиля.

**Контрольная лампа отключения системы ESP (при наличии)**



Эта контрольная лампа загорается при повороте ключа зажигания в положение ON и должна погаснуть в течение примерно 3 секунд. Для отключения системы ESP нажмите соответствующую кнопку. Загорится контрольная лампа, указывающая на отключение этой системы. Если эта лампа горит при включенной системе ESP, то в системе возможно наличие неисправности.

**Индикатор системы DBC (Управление торможением при движении под уклон) (при наличии)**



Индикатор DBC подсвечивается при нажатии кнопки DBC и включении данной системы.

При движении под уклон на скорости менее 35 км/ч (22 мили в час), включается система DBC, и ее индикатор мигает.

Если подсвечивается красный индикатор, то система DBC, возможно, неисправна. Проверьте данную систему автомобиля у уполномоченного дилера KIA.

**Контрольная лампа системы круиз-контроля (при наличии)  
Контрольная лампа системы круиз-контроля**



Эта лампа загорается при включении системы круиз-контроля.

Эта лампа на панели приборов загорается при нажатии кнопки выключателя системы круиз-контроля, расположенного на рулевом колесе.

Она выключается при повторном нажатии кнопки выключателя системы круиз-контроля. Более подробная информация об использовании системы круиз-контроля приведена в пункте “Система круиз-контроля” в разделе 5.

### Контрольная лампа SET системы круиз-контроля

**SET**

Эта лампа загорается при перемещении функционального включения переключателей системы круиз-контроля (“-/SET” или “RES/+”). Контрольная лампа “SET” системы круиз-контроля на панели приборов загорается при нажатии переключателей “-/SET” или “RES/+” системы круиз-контроля.

Эта лампа не загорается при нажатии переключателя “CANCEL” системы круиз-контроля или при выключении этой системы.

### Зуммер напоминания о наличии ключа в замке зажигания (при наличии)

Если открыть дверь водителя при наличии ключа в замке зажигания (в положении ACC или LOCK) начинает работать соответствующий зуммер. Это необходимо для предотвращения оставления ключей в закрытом автомобиле. Он работает до тех пор, пока ключ не будет вынут из замка зажигания, или не будет закрыта дверь водителя.

### Контрольная лампа системы предпускового подогрева (для автомобилей с дизельным двигателем)



Эта лампа загорается после поворота ключа зажигания в положение ON. Запуск двигателя возможен после того, как лампа предпускового прогрева погаснет. Время ее горения зависит от температуры охлаждающей жидкости в двигателе, температуры окружающего воздуха и состояния аккумуляторной батареи.

### \* К СВЕДЕНИЮ

Если запуск двигателя не будет произведен в течение 10 секунд после завершения предпускового подогрева, ключ в замке зажигания следует ещё раз установить сначала в положение LOCK, а затем в положение ON для повторного включения предпускового подогрева.

**⚠ ВНИМАНИЕ**

*Если контрольная лампа системы предпускового прогрева продолжает гореть или мигает после того, как двигатель прогрелся, или во время движения, как можно скорее обратитесь к авторизованному дилеру компании KIA для проверки системы.*

*Контрольная лампа топливного фильтра (для автомобилей с дизельным двигателем)*



Эта контрольная лампа загорается примерно через 3 секунды после поворота ключа в замке зажигания в положение ON, или после запуска двигателя, а затем гаснет. Если она загорается во время работы двигателя, это говорит о том, что внутри топливного фильтра накопилась вода. В этом случае удалите воду из топливного фильтра. Более подробная информация приведена в пункте “Топливный фильтр” в разделе 7.

**⚠ ВНИМАНИЕ**

*Если контрольная лампа топливного фильтра горит, мощность двигателя (скорость автомобиля и частота вращения двигателя в режиме холостого хода) может уменьшиться. Продолжение движения при горячей контрольной лампе топливного фильтра может привести к повреждению узлов и деталей двигателя и системы впрыска Common Rail. В такой ситуации необходимо как можно скорее обратиться к авторизованному дилеру компании KIA для проверки состояния автомобиля.*

## Характеристики автомобиля

### Сигнальная лампа системы полного привода (при наличии)

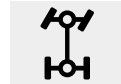

При повороте ключа замка зажигания в положение ON (ВКЛ), высвечивается на несколько секунд индикатор 4WD, затем отключается.

Если сигнальная лампа системы полного привода высвечивается, это указывает на неисправность в системе полного привода. В этом случае необходимо как можно быстрее обратиться к официальному дилеру KIA для проверки системы.

### Индикатор 4WD LOCK (при наличии)



При нажатии кнопки 4WD LOCK загорается световой индикатор 4WD LOCK. Цель этого режима 4WD LOCK заключается в том, чтобы увеличить мощность привода при движении по сухим дорожным покрытиям, влажному дорожному покрытию, по заснеженным дорогам и/или по бездорожью. Световой индикатор 4WD LOCK выключается повторным нажатием на кнопку.

#### **ВНИМАНИЕ**

**Не следует использовать режим 4WD LOCK на сухих дорогах с твердым покрытием или шоссе, это может вызвать шум, вибрацию или повреждение относящихся к системе полного привода деталей.**

### Индикатор KEY OUT (НЕТ КЛЮЧА) (при наличии)



Если кнопка запуска и остановки двигателя находится в положении ACC или ON (ВКЛ), и одна из дверей открыта, система проверяет наличие электронного ключа. Если электронный ключ в автомобиле отсутствует, индикатор мигает, и, если все двери закрыты, раздается звуковой сигнал длительностью около 5 секунд. Индикатор отключается при движении автомобиля. Держите электронный ключ в автомобиле или устанавливайте его в специальный держатель.



**Индикатор СКДШ (систем контроля давления в шинах) (при наличии)**

**Индикатор низкого давления в шине**



**Индикаторное устройство положения колеса с низким давлением**



После перевода ключа зажигания в положение «ON» на 3 с загорается контрольная лампа низкого давления в шинах.

Высвечиваются индикаторы низкого давления в шине и положения колеса, когда в одной или больше шин значительно снизилось давление.

Если в системе контроля давления в шинах имеется неисправность, индикатор низкого давления в шине будет мигать приблизительно одну минуту, после чего станет гореть постоянно.

В этом случае необходимо как можно быстрее обратиться к официальному дилеру KIA для проверки системы.

Более подробная информация приведена в разделе СКДШ главы 6.

**Предупреждения, отображаемые на ЖК-дисплее (при наличии)**

**«Key is not in vehicle» (Ключ отсутствует)**

Если электронный ключ отсутствует в автомобиле, и дверь открыта либо закрыта при кнопке запуска и остановке двигателя в положении ACC, ON (ВКЛ), или START (ПУСК), на ЖК-дисплее выводится предупреждение. Кроме того, если дверь закрыта, и электронный ключ отсутствует в автомобиле, раздается звуковой сигнал длительностью 5 секунд.

Всегда держите электронный ключ при себе.

**«Key is not detected» (Ключ не определяется)**

Если электронный ключ отсутствует в автомобиле или не определяется датчиками, то при нажатии кнопки запуска и остановки двигателя на ЖК дисплее отображается предупредительное сообщение в течение 10 секунд. Кроме того, индикатор иммобилайзера и индикатор держателя ключа мигают в течение 10 секунд.

**«Low key battery» (Низкий уровень заряда батареи электронного ключа)**

Если кнопка запуска и остановки двигателя переходит в положение OFF (ВЫКЛ) при разрядке батареи электронного ключа, на ЖК дисплее отображается предупреждение в течение около 10 секунд. Кроме того, раздается однократный звуковой сигнал.

В этом случае необходимо заменить батарею электронного ключа.

**«Press brake pedal to start engine»  
(Выжмите педаль тормоза, чтобы  
запустить двигатель)**

Если кнопка запуска и остановки двигателя переходит в положение АСС дважды в результате многократного нажатия этой кнопки без нажатия педали тормоза, на ЖК дисплее в течение 10 секунд отображается данное сообщение. Оно указывает, что необходимо выжать педаль тормоза, чтобы запустить двигатель.

**«Shift to “P” position» (Переключите  
коробку передач в положение P)**

При попытке отключить двигатель, когда рычаг переключения передач не приведен в положение P (Парковка), кнопка запуска и остановки двигателя переходит в положение АСС. При повторном нажатии кнопки она переключается в положение ON (ВКЛ). На ЖК дисплее в течение 10 секунд отображается сообщение, указывающее, что необходимо нажать кнопку запуска и остановки двигателя, установив рычаг переключения передач в положение P (Парковка), чтобы отключить двигатель. Кроме того, в течение 10 секунд будет подаваться звуковой сигнал. (при наличии)

**«Remove key» (Извлеките ключ)**

Если при выключении двигателя электронный ключ находится в держателе, данное сообщение отображается на ЖК дисплее в течение около 10 секунд. Кроме того, индикатор держателя электронного ключа мигает в течение 10 секунд. Чтобы извлечь электронный ключ, однократно нажмите на него, а затем вытащите из держателя.

**«Insert key» (Вставьте ключ)**

При нажатии кнопки запуска и остановки двигателя, когда сообщение “Key is not detected” (Ключ не определяется) отображается на ЖК дисплее, появляется сообщение «Insert key» (Вставьте ключ) приблизительно на 10 секунд. Кроме того, индикатор иммобилайзера и индикатор держателя ключа мигают в течение около 10 секунд.

**«Press start button again» (Повторно  
нажмите кнопку «ПУСК»)**

Если кнопка запуска и остановки двигателя не срабатывает в связи с неисправностью соответствующей системы, данное сообщение отображается в течение 10 секунд, и раздается звуковой сигнал, что свидетельствует о необходимости повторно нажать кнопку запуска и остановки двигателя.

Звуковой сигнал отключается, если кнопка запуска и остановки двигателя срабатывает надлежащим образом, или включается противоугонная сигнализация.

Если данное предупреждение отображается при каждом нажатии кнопки запуска и остановки двигателя, необходимо проверить соответствующие системы автомобиля у уполномоченного дилера KIA.

**«Shift to “P” or “N” to start the engine»  
(Включите передачу P или N, чтобы  
запустить двигатель)**

При попытке запустить двигатель, когда рычаг переключения передач не приведен в положение P (Парковка) или N (Нейтраль), данное сообщение отображается на ЖК дисплее в течение около 10 секунд.

Двигатель можно запустить в нейтральной (N) передаче, но, тем не менее, рекомендуется использовать передачу P (Парковка).

**«Press button while turn steering»  
(Нажмите кнопку, поворачивая  
рулевое колесо)**

Если рулевое колесо не разблокировано после нажатия кнопки запуска и остановки двигателя, на дисплее в течение 10 секунд отображается это сообщение. Кроме того, раздается звуковой сигнал, и индикатор кнопки запуска и остановки двигателя мигает в течение 10 секунд.

В этом случае нажмите данную кнопку, одновременно поворачивая рулевое колесо влево/вправо.

**«Check steering wheel lock» (Проверьте  
блокировку рулевого колеса)**

Если рулевое колесо не заблокировано после переключения кнопки запуска и остановки двигателя в положение OFF (ВЫКЛ), на дисплее в течение 10 секунд отображается это сообщение. Кроме того, раздается звуковой сигнал длительностью 3 секунды, и индикатор кнопки запуска и остановки двигателя мигает в течение 10 секунд.

## СИСТЕМА ЗАДНЕЙ ПАРКОВКИ (ПРИ НАЛИЧИИ)



Система задней парковки помогает водителю во время движения задним ходом путем включения зуммера при обнаружении любого предмета на расстоянии 120 см (47 дюймов) от задней части автомобиля. Эта система является вспомогательной. Она не снимает с водителя необходимость проявлять повышенную осторожность и внимание. Радиус действия системы и набор предметов, которые могут быть ей обнаружены, ограничены. При движении задним ходом необходимо всегда проявлять максимальную внимательность так, как если бы автомобиль не был оборудован системой задней парковки.

### **⚠ ОСТОРОЖНО**

Система задней парковки носит лишь вспомогательный характер. На работу системы задней парковки могут влиять различные факторы (включая внешние условия). Водитель обязан убедиться в отсутствии посторонних предметов позади автомобиля перед началом движения задним ходом.

### **Работа системы задней парковки**

#### *Условия работы*

- Эта система включается при движении задним ходом при включенном зажигании. При движении автомобиля со скоростью более 5 км/час (3 мили/час) она может не включиться, как положено.
- Радиус действия работающей системы задней парковки составляет примерно 120 см (47 дюймов).
- При обнаружении более двух предметов одновременно первым будет опознан тот, который расположен ближе.

Типы предупредительных звуковых сигналов	Индикатор*
Когда объект находится на расстоянии от 120 до 81 см (от 47 до 32 дюймов) от заднего бампера: Зуммер подает звуковой сигнал периодически.	
Когда объект находится на расстоянии от 80 до 41 см (от 31 до 16 дюймов) от заднего бампера: Зуммер подает звуковой сигнал более часто.	
Когда объект находится в пределах 40 см (15 дюймов) от заднего бампера: Зуммер звучит непрерывно.	

\* при наличии

### \* К СВЕДЕНИЮ

Индикатор может отличаться от показанного, в зависимости от состояния датчиков или объектов.

Если индикатор мигает, необходимо проверить систему у официального дилера KIA.

### Нарушение нормального функционирования системы задней парковки

**Система задней парковки может не работать правильно, если:**

1. Наличие льда на датчике. (Система будет нормально работать после снятия льда.)
2. Наличие посторонних предметов на датчике, например снега или воды, или блокировка поверхности датчика. (Система будет нормально работать при удалении посторонних предметов или устранении блокировки датчика.)
3. Передвижение по дорогам с неровной поверхностью (дороги без покрытия, гравийные дороги, неровности, дороги с уклоном).
4. Наличие источников повышенного шума (звуковые сигналы автомобилей, громко работающие двигатели мотоциклов или пневматические тормоза грузовых автомобилей) в пределах радиуса действия датчика.
5. Сильный дождь или обильные брызги.

6. Работа беспроводных передатчиков или мобильных телефонов в пределах радиуса действия датчика.
7. Датчик покрыт снегом.
8. Во время буксировки прицепа.

### **Радиус действия системы может снижаться в следующих случаях:**

1. Загрязнение поверхности датчика посторонними предметами, например снегом или водой. (Радиус действия вернется в норму при удалении загрязнения).
2. Температура окружающего воздуха крайне высокая или низкая.

### **Следующие предметы могут быть не опознаны датчиком:**

1. Острые или тонкие предметы, например, тросы, цепи или небольшие столбики.
2. Предметы, которые обычно поглощают излучение датчика, например одежда, пористые материалы или снег.
3. Предметы размером менее 1 м (40 дюймов) в высоту и менее 14 см (6 дюймов) в диаметре.

### **Предосторожности при использовании системы Задней парковки**

- Система задней парковки может не выдавать звуковые сигналы последовательно, в зависимости от скорости и формы выявленных ей объектов.
- Возможно появление отказа в работе системы задней парковки в случае изменения высоты установки бампера автомобиля, или внесения изменений в расположение датчика, или в случае его повреждения. Любое оборудование или аксессуары, установленные не заводом-изготовителем, могут создавать помехи для работы датчика.
- Датчик может не распознать предметы, находящиеся на расстоянии менее 40 см (15 дюймов) от него, или может неточно определить расстояние до препятствия. Будьте осторожны.
- Если датчик замерз или покрыт снегом, грязью или водой, он может находиться в нерабочем состоянии до тех пор, пока загрязнение не будет удалено при помощи мягкой ткани.

- На давите на датчик, не царапайте его и не подвергайте его ударным воздействиям. Это может повредить датчик.

### **\* К СВЕДЕНИЮ**

Эта система может только выявлять наличие посторонних предметов в радиусе действия датчиков в месте их установки. Она не может определить присутствие объекта там, где датчики не установлены. Кроме того, предметы малого размера или небольшой толщины, например, столбы или объекты, находящиеся между датчиками, могут быть не выявлены системой.

Всегда осматривайте пространство позади автомобиля при движении задним ходом.

Обязательно информируйте других водителей, управляющих данным автомобилем, которые могут быть незнакомы с этой системой, о ее функциональных возможностях и ограничениях.

**⚠ ОСТОРОЖНО**

Проявляйте повышенную внимательность при вождении автомобиля в непосредственной близости от объектов, находящихся на дороге, в частности от пешеходов, особенно от детей. Учитывайте, что некоторые объекты могут не быть обнаружены датчиками в зависимости от условий, ограничивающих эффективность работы датчика, включая расстояние до них, их размер или материал, из которого они состоят. Всегда проверяйте визуально отсутствие каких-либо препятствий перед началом движения автомобиля в любом направлении.

**Самодиагностика**

Если при включении передачи заднего хода не слышен предупреждающий звуковой сигнал или если он звучит прерывисто, это может означать наличие неисправности системы задней парковки. В такой ситуации необходимо как можно скорее обратиться к авторизованному дилеру компании KIA для проверки состояния автомобиля.

**⚠ ОСТОРОЖНО**

Гарантия на новый автомобиль не покрывает никакие дорожно-транспортные происшествия или повреждения, полученные автомобилем или людьми, в нем находящимися, возникшие в результате отказа системы задней парковки. Всегда необходимо проявлять осторожность и заботиться о безопасности при вождении автомобиля.

## СИСТЕМА КОНТРОЛЯ МЕРТВОЙ ЗОНЫ ВИДИМОСТИ ПЕРЕД АВТОМОБИЛЕМ (ПРИ НАЛИЧИИ)

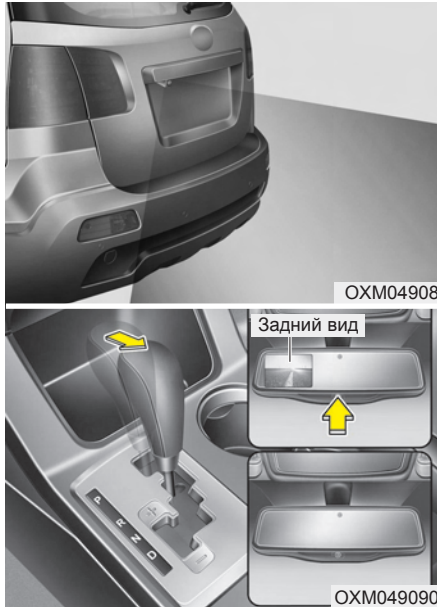

Данная система является вспомогательным средством обзора с выводом изображения на дисплей зеркала заднего вида при движении автомобиля задним ходом.

### **⚠ ОСТОРОЖНО**

- Эта система является вспомогательной. Водитель обязан всегда проверять участок вокруг автомобиля перед началом движения, поскольку часть мертвой зоны невозможно увидеть даже с помощью камеры.
- Всегда содержите объектив камеры в чистоте. В случае попадания на объектив посторонних веществ нормальная работа камеры может быть нарушена.

Система контроля мертвой зоны видимости перед автомобилем представляет собой вспомогательную систему, которая предназначена для вывода изображения мертвой зоны видимости перед автомобилем на экран аудиовизуального монитора.



## СВЕТОВАЯ АВАРИЙНАЯ СИГНАЛИЗАЦИЯ

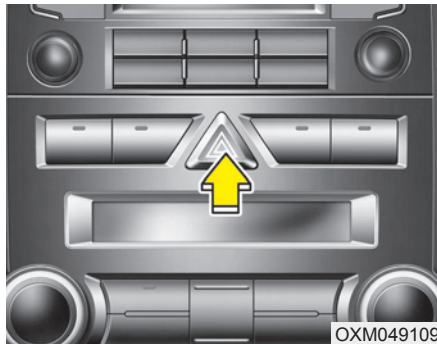

Для выключения аварийной сигнализации надо еще раз нажать на соответствующую кнопку.

Система световой аварийной сигнализации должна использоваться всегда при остановке автомобиля в небезопасном месте. Во время аварийной остановки следует сместиться с проезжей части как можно дальше.

Включение световой аварийной сигнализации производится нажатием на соответствующую кнопку. В результате начинают мигать все указатели поворота. Система аварийной сигнализации работает, даже если в замке зажигания нет ключа.

## ОСВЕТИТЕЛЬНЫЕ ПРИБОРЫ

### Функция экономии заряда аккумуляторной батареи

- Эта функция предназначена для предотвращения разряда аккумуляторной батареи. Система автоматически выключает осветительные приборы малой мощности при удалении ключа из замка зажигания и открывании двери со стороны водителя.
- Благодаря этой функции стояночные огни автоматически выключатся, если водитель поставит автомобиль на стоянку на обочине ночью.

При необходимости поддержания осветительных приборов во включенном состоянии после извлечения ключа из замка зажигания сделайте следующее:

- 1) Откройте дверь со стороны водителя.
- 2) Выключите и повторно включите стояночные огни при помощи переключателя, расположенного на рулевой колонке.



OXM049110

### Управление осветительными приборами

Переключатель управления осветительными приборами имеет два положения - "Фары" и "Стояночные огни".

Для управления осветительными приборами поверните ручку на торце рычажка управления в одно из следующих положений:

- (1) Выключено
- (2) Стояночные огни
- (3) Фары
- (4) Автоматическое включение осветительных приборов (при наличии)



OBK049046N

### Стояночные огни (P)

Когда переключатель освещения находится в положении стояночного фонаря (1-ое положение), включаются задние фонари, освещение номерного знака и подсветка приборной панели.



ОВК049047N

#### Фары (☞)

Когда переключатель освещения находится в положении фары (2-ое положение), включаются задние фонари, освещение номерного знака и подсветка приборной панели.

#### \* К СВЕДЕНИЮ

Свет фар включается только при ключе зажигания в положении ON.

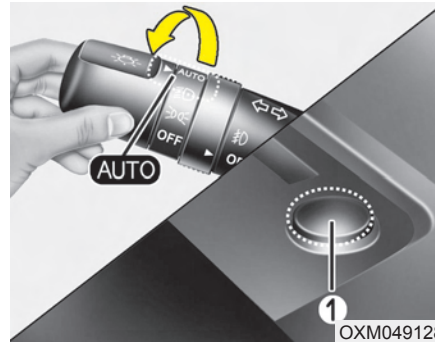

ОХМ049128

#### Автоматическое включение осветительных приборов (при наличии)

Когда переключатель управления световыми приборами находится в данном положении, включение и выключение фар и габаритных огней будет производиться автоматически в зависимости от уровня освещенности снаружи автомобиля.

#### ⚠ ВНИМАНИЕ

- *Никогда не размещайте никакие предметы на датчике (1), расположенном на приборной панели; это обеспечит лучшую работу системы автоматического управления осветительными приборами.*
- *Не очищайте датчик при помощи средства для мойки окон, оно может оставить тонкую пленку, которая может повлиять на работу датчика.*
- *Если лобовое стекло автомобиля затемнено каким-либо образом, автоматическое включение осветительных приборов может происходить некорректно.*



**Включение дальнего света**

Для включения дальнего света переместите рычаг от себя. Потяните его назад для включения ближнего света.

При включении дальнего света загорится соответствующая контрольная лампа.

Для предотвращения разряда аккумуляторной батареи не оставляйте осветительные приборы включенными на длительное время при неработающем двигателе.

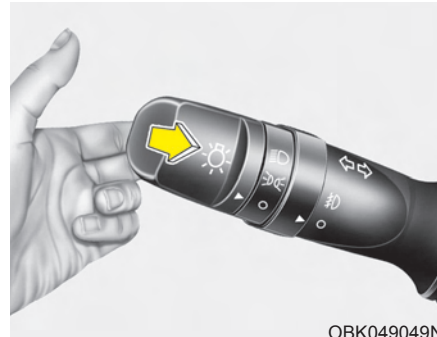

Для мигания дальним светом фар потяните рычаг на себя. При его отпуске рычаг вернется в нормальное положение (ближний свет). Для использования этой функции включение переключателя управления осветительными приборами не требуется.

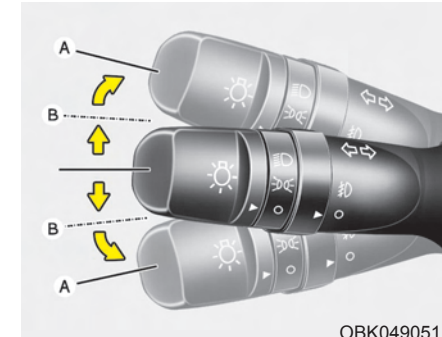

**Указатели поворота и сигнализация перестроения**

Для работы указателей поворота зажигание должно быть включено. Для включения указателей поворота переместите рычаг вверх или вниз (A). Зеленые лампы в форме стрелок на приборной панели укажут, какой именно указатель поворота работает.

После завершения поворота указатели автоматически выключаются. Если указатель продолжает мигать после завершения маневра, вручную верните рычаг в нейтральное (OFF) положение. Для подачи сигнала перестроения немного поверните рычаг указателя поворота и удерживайте в положении (B). Если рычаг отпустить, он вернется в нейтральное (OFF) положение. Если указатель горит постоянно или мигает чрезмерно часто, это может означать, что перегорела одна из ламп указателя поворота и ее требуется заменить.

**Функция смены полосы одним нажатием кнопки (при наличии)**

Чтобы включить данную функцию, слегка передвиньте рычаг сигнала (удерживая его менее 0,5 секунды) и отпустите его. Сигналы изменения полосы мигнут 3 раза.

**\* К СВЕДЕНИЮ**

Если контрольная лампа мигает со слишком высокой или низкой частотой, это означает, что лампа указателя, возможно, перегорела, или в электрической цепи имеется плохой контакт.



**Передние противотуманные фары (при наличии)**

Противотуманные фары используются для улучшения видимости и предотвращения дорожно-транспортных происшествий в условиях плохой видимости, возникших из-за тумана, дождя или снега и т.д.

Противотуманные фары включаются при перемещении соответствующего переключателя (1) во положение включения после включения габаритных огней.

Для выключения противотуманных фар переместите переключатель в положение выключения.

**⚠ ВНИМАНИЕ**

*Во время работы противотуманные фары потребляют большое количество электроэнергии. Используйте их только в условиях плохой видимости во избежание возможного разряда аккумуляторной батареи и плохой работы генератора.*



OAM049046L

#### Задний противотуманный фонарь (при наличии)

Для включения задних противотуманных фар переведите в положение ВКЛ (ON) переключатели основных и задних противотуманных фар.

Для включения задних противотуманных фар при включенном (ON) переключателе передних противотуманных фар переведите переключатель основных фар в положение СТОЯНОЧНЫЕ ОГНИ (PARKLIGHT) и затем переведите переключатель задних противотуманных фар в положение ВКЛ (ON).

#### \* К СВЕДЕНИЮ

Чтобы выключать задние противотуманные фары, необходимо повернуть переключатель задних противотуманных фонарей в положение ON (ВКЛ) или выключить переключатель света фар.

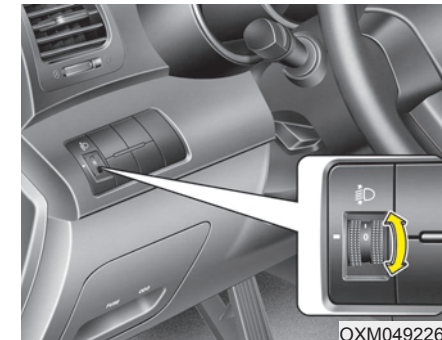

OXM049226L

#### Устройство регулировки угла наклона фар (при наличии)

Для регулировки угла наклона фар в соответствии с количеством пассажиров и весом груза в багажнике следует повернуть ручку регулятора угла наклона фар.

Чем больше номер, указанный на шкале регулятора, тем ниже направлен свет фар. Следует всегда поддерживать угол установки фар в соответствии с загрузкой автомобиля для предотвращения ослепления других участников движения.

Ниже приведены примеры правильной установки регулятора. Для случаев загрузки автомобиля, которые не приведены ниже, регулятор должен быть установлен в положении, которое ближе всего соответствует типу загрузки, указанному в перечне.

Загрузка автомобиля	Положение регулятора
Только водитель	0
Водитель + пассажир на переднем сидении	0
Водитель + Пассажир на переднем сиденье + 3-й пассажир*	1
Все пассажиры (включая водителя)	1
Все пассажиры (включая водителя) + максимально допустимый вес	2
Водитель + Максимально допустимый вес (1450 кг)	3

\*: при наличии

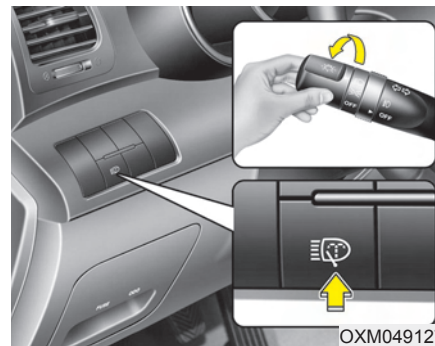

#### Омыватель фар (при наличии)

Чтобы включить омыватель фар, нажмите кнопку омывателя фар. Данная система включается, если переключатель света фар находится в первом или втором положении, а переключатель зажигания - в положении «ON» (ВЫКЛ). На фары будет подаваться моющая жидкость.

Также если Вы нажмете на рычажок стеклоочистителя при включенных фарах, то включатся очистители фар. (при наличии)

#### \* К СВЕДЕНИЮ

- Периодически проверяйте омыватели фар, чтобы убедиться в надлежащем распылении жидкости на поверхность рассеивателей фар.
- Омыватель фар может временно выйти из строя при замерзании после мойки автомобиля, дождя или снега в зимнюю погоду. Омыватель вернется к нормальной работе после оттаивания.

## СТЕКЛООЧИСТИТЕЛИ И СТЕКЛООМЫВАТЕЛИ

### Стеклоочиститель и омыватель лобового стекла

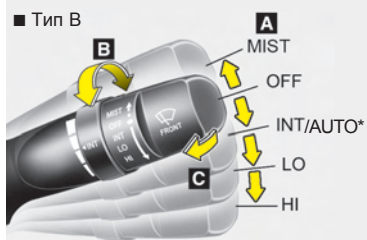
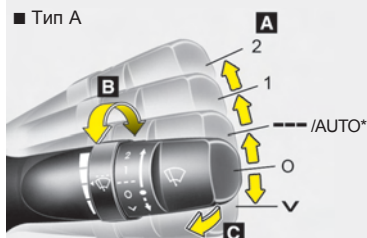

### Стеклоочиститель и омыватель заднего стекла (при наличии)

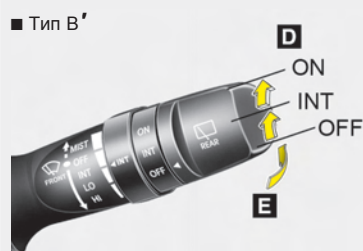
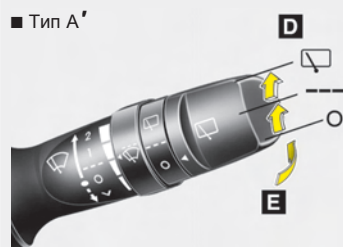

OAM049047L/OAM049100L/OAM049048L/OAM049048N

#### A : Управление скоростью работы стеклоочистителя (переднего)

- √ / MIST - Один проход
- O / OFF - Выключен
- --- / INT - Прерывистый режим работы стеклоочистителя
- AUTO\* – Автоматическое управление работой очистителя
- 1 / LO - Низкая скорость работы стеклоочистителя
- 2 / HI- Высокая скорость работы стеклоочистителя

#### B: Регулировка интервалов прерывистого режима работы стеклоочистителя

#### C: Омывание стекла с кратковременной очисткой (переднего)

#### D: Управление работой стеклоочистителя и омывателя заднего стекла\*

- □ / ON – Непрерывная работа стеклоочистителя
- --- / INT – Прерывистый режим работы стеклоочистителя\*
- O / OFF – Выключен

#### E: Омывание стекла с кратковременной очисткой (заднего)\*

\* при наличии



### Стеклоочистители

Стеклоочистители работают при включенном зажигании следующим образом.

✓ / MIST: Для выполнения одного цикла стеклоочистителей: переместить рычаг в это (✓ / MIST) положение и отпустить. Стеклоочистители будут работать непрерывно.

O/OFF : Стеклоочистители не работают.

---/INT : Стеклоочистители работают в прерывистом режиме с постоянной частотой. Используйте этот режим при морозящем дожде или в тумане. Для изменения частоты работы стеклоочистителей поверните ручку.

1/LO : Нормальная скорость перемещения стеклоочистителей

2/HI: Высокая скорость перемещения стеклоочистителей

### \* К СВЕДЕНИЮ

При наличии толстого слоя снега или льда на ветровом стекле перед использованием стеклоочистителей для обеспечения их работы в нормальном режиме включите обогреватель примерно на 10 минут или до тех пор, пока снег и/или лед не будут удалены.

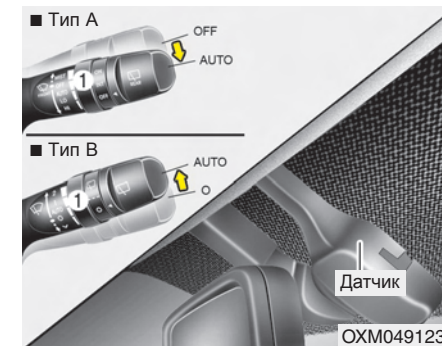

### Автоматическое управление (при наличии)

Датчик дождя, расположенный в верхней части ветрового стекла, определяет количество осадков и управляет частотой работы стеклоочистителей. Чем сильнее дождь, тем быстрее они работают.

При прекращении дождя стеклоочистители останавливаются. Для изменения частоты работы стеклоочистителей поверните ручку (1).

Если переключатель стеклоочистителя установлен на автоматический режим (AUTO), то при повороте ключа замка зажигания в положении ВКЛ стеклоочиститель выполнит один цикл, чтобы выполнить самопроверку системы. Когда стеклоочиститель не используется, переключатель следует установить в положение выключено (O).

### **ВНИМАНИЕ**

*При включенном зажигании и переключателя управления стеклоочистителями в положении AUTO проявляйте осторожность в перечисленных ниже случаях во избежание получения травм рук или других частей тела:*

- *Не прикасайтесь к верхней части ветрового стекла в месте установки датчика дождя.*
- *Не протирайте верхнюю часть ветрового стекла влажной или мокрой тканью.*
- *Не давите на ветровое стекло.*

### **ВНИМАНИЕ**

*При мойке автомобиля установите переключатель управления работой стеклоочистителей в положение OFF (O) для отключения функции его автоматического включения.*

*Стеклоочистители могут начать работать и получить повреждение в случае нахождения переключателя в положении AUTO при мойке автомобиля.*

*Не снимайте крышку датчика, расположенную в верхней части ветрового стекла со стороны пассажира. Это может привести к повреждению элементов системы, на которое не будет распространяться гарантия.*

*(продолжение)*

*(продолжение)*

*При запуске автомобиля в зимнее время установите переключатель управления работой стеклоочистителей в положение OFF (O). В противном случае стеклоочистители могут начать работать, и лед может повредить их щетки. Всегда полностью удаляйте снег и лед и включайте обогреватель перед началом работы стеклоочистителей.*

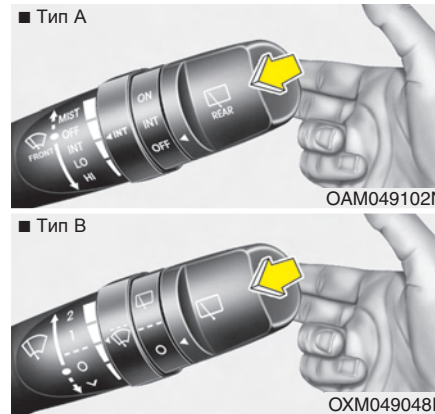

### Стеклоомыватель ветрового стекла (переднего)

При нахождении рычага в положении O (OFF) легко потяните его на себя для подачи жидкости на ветровое стекло и включения стеклоочистителей на 1 - 3 цикла работы.

Используйте эту функцию при загрязнении ветрового стекла.

Работа стеклоомывателя и стеклоочистителей будет продолжаться до тех пор, пока не будет отпущен рычаг.

Если стеклоомыватель не работает, проверьте уровень жидкости в его бачке.

Если жидкости недостаточно, необходимо долить в бачок подходящую жидкость для стеклоомывателя ветрового стекла, не обладающую абразивными свойствами.

Горловина бачка стеклоомывателя находится в передней части отсека двигателя со стороны пассажира.

**⚠ ВНИМАНИЕ**

Для предотвращения возможного повреждения насоса стеклоомывателя ветрового стекла не включайте стеклоомыватель при отсутствии жидкости в его бачке.

**⚠ ОСТОРОЖНО**

Не пользуйтесь стеклоомывателем ветрового стекла при минусовой температуре без предварительного нагрева ветрового стекла при помощи обогревателя; водный раствор может замерзнуть при контакте с ветровым стеклом и ограничить обзор.

**⚠ ВНИМАНИЕ**

- Для предотвращения повреждения стеклоочистителей или ветрового стекла не включайте стеклоочистители, если ветровое стекло сухое.
- Для предотвращения повреждения щеток стеклоочистителей не допускайте их контакта с бензином, керосином, растворителем для краски или другими растворителями, и не используйте эти жидкости в непосредственной близости от щеток.
- Для предотвращения повреждения рычагов стеклоочистителей и других элементов не пытайтесь перемещать стеклоочистители вручную.

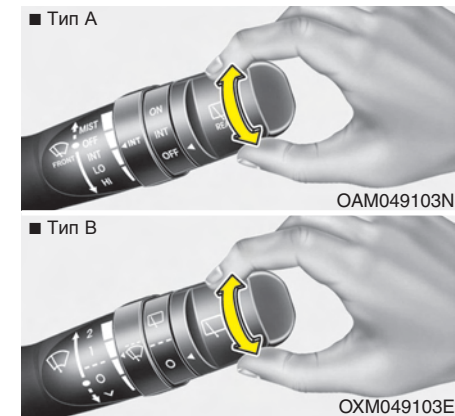

**Переключатель стеклоочистителя и стеклоомывателя заднего стекла (при наличии)**

Переключатель стеклоочистителя и стеклоомывателя заднего стекла установлен на конце рычажка управления стеклоочистителями и стеклоомывателем ветрового стекла. Поверните переключатель в требуемое положение для включения стеклоочистителя и стеклоомывателя заднего стекла.

- /ON - Нормальная работа стеклоочистителя
- ---/INT - Прерывистая работа стеклоочистителя (при наличии)
- O/OFF - Стеклоочиститель не работает



Нажмите подрулевой рычаг от себя для распыления жидкости через задний стеклоомыватель и включения задних стеклоочистителей на 1~3 цикла работы. Распыление жидкости стеклоомывателя и работа стеклоочистителя продолжается до тех пор, пока не отпущен подрулевой рычаг.

## ОСВЕЩЕНИЕ САЛОНА

### ВНИМАНИЕ

*Не используйте освещение салона в течение длительного времени при неработающем двигателе.*

*Это может привести к разряду аккумуляторной батареи.*

### Функция автоматического выключения (при наличии)

Освещение салона автоматически выключится приблизительно через 20 минут после выключения зажигания.

Если транспортное средство оборудовано противоугонной сигнализацией, освещение салона автоматически выключится приблизительно через 3 секунды после активации системы.



### Индивидуальная лампа

- Включение и выключение лампы производится нажатием переключателя. Эта лампа обеспечивает водителю и пассажиру направленный пучок света, которым можно удобно воспользоваться для освещения карты или для других целей.
- В случае открытия любой двери или перевода ключа зажигания в положение "OFF" загорается контрольная лампа (если установлена). В течение примерно 30 с после закрытия двери или перевода ключа зажигания в положение "OFF" контрольная лампа постепенно гаснет.

Впрочем, при включении зажигания или запираии всех дверей освещение отключается незамедлительно.

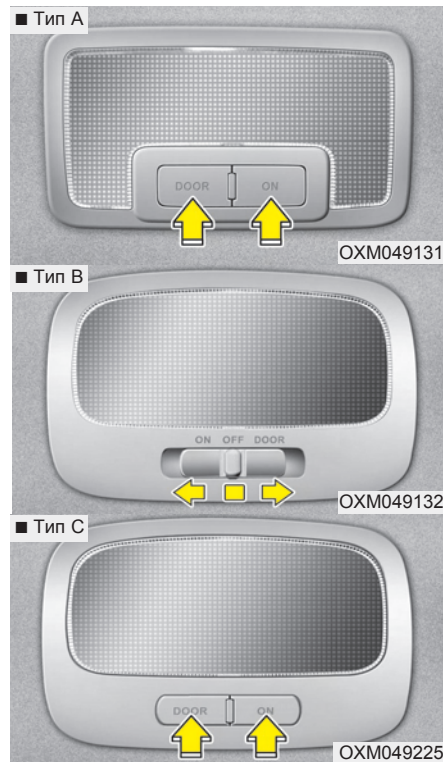

#### Лампа салона

Свет включится и выключится при нажатии или перемещении переключателя.

- OFF: Освещение всегда отключено.
- ON: Освещение всегда включено.
- DOOR: Освещение включается, когда открыта любая дверь (в том числе задняя откидная), вне зависимости от положения переключателя зажигания. При отпирании дверей с помощью передатчика (или электронного ключа) освещение включается приблизительно на 30 секунд или до открытия и закрытия любой двери. При закрывании двери освещение постепенно отключается в течение 30 секунд. Впрочем, при включении зажигания или запираиии всех дверей освещение отключается незамедлительно.

Если дверь открыта, когда переключатель зажигания установлен в положение «ACC» или «LOCK», освещение продолжает работать около 20 минут.

Впрочем, если дверь открыта при переключателе зажигания в положении «ON» (ВКЛ), освещение продолжает работать неограниченно.

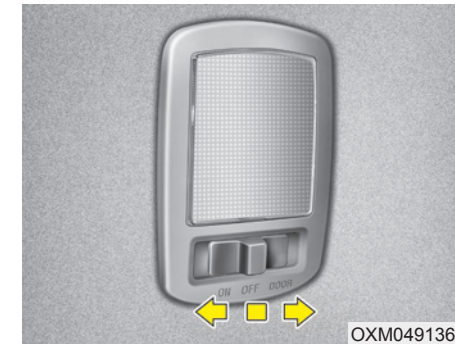

#### Лампа освещения багажного отделения (при наличии)

- DR : При открытии задней двери загорается лампа багажного отсека.
- OFF : Освещение всегда отключено.
- ON: Освещение всегда включено.

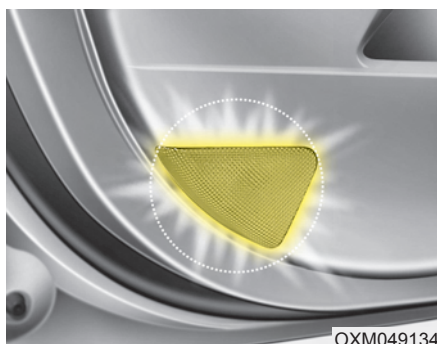

**Лампа подсветки двери  
(при наличии)**

Лампа подсветки двери загорается при открывании двери для облегчения входа в автомобиль и выхода из него. Кроме того, данная лампа играет роль предупредительного светового сигнала для проезжающих мимо автомобилей, который оповещает о том, что дверь автомобиля открыта.

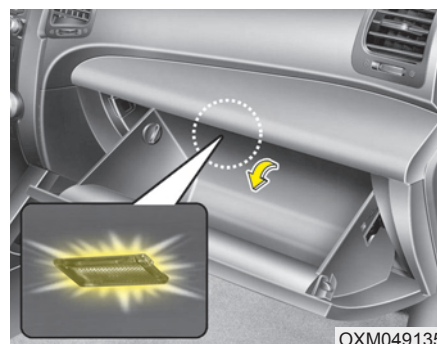

**Лампа освещения перчаточного  
ящика (при наличии)**

Лампа освещения перчаточного ящика загорается при его открывании. Для ее работы должны быть включены габаритные огни или фары.



**Лампа подсветки зеркала  
(при наличии)**

Открывание крышки зеркала, расположенного на противосолнечном козырьке, автоматически приведет к включению его подсветки.



## ОБОГРЕВАТЕЛЬ

### ВНИМАНИЕ

Для предотвращения повреждения элементов проводки, закрепленных на внутренней части заднего стекла, категорически не допускается использовать инструменты с острыми кромками или средства очистки стекол с абразивными свойствами для очистки стекла.

### \*К СВЕДЕНИЮ

При необходимости устранения инея и запотевания с ветрового стекла обратитесь к пункту “Устранение инея и запотевания с ветрового стекла” в данном разделе.

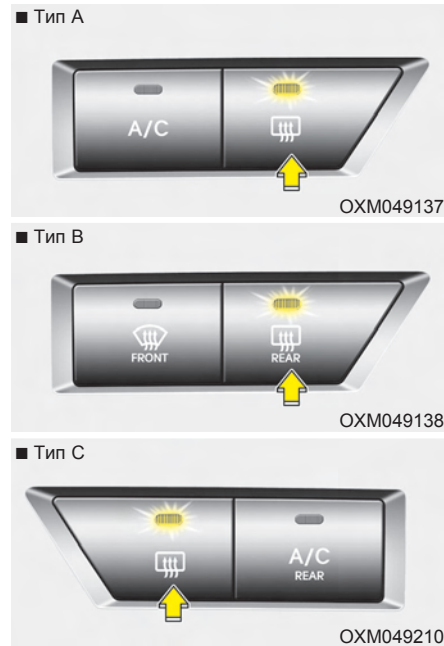

### Обогреватель заднего стекла

При работающем двигателе обогреватель нагревает заднее окно для удаления запотевания, инея или тонкого слоя льда.

Для включения обогревателя заднего стекла нажмите соответствующую кнопку, расположенную на центральной панели переключателей. При включении обогревателя в этой кнопке загорится контрольная лампа. При наличии толстого слоя снега на заднем стекле удалите его щеткой перед включением обогревателя. Обогреватель заднего окна автоматически отключается после приблизительно 20 минут работы или при переводе ключа зажигания в положение “OFF” (Выкл.). Для выключения обогревателя нажмите на кнопку его включения еще раз.

### Обогреватель наружных зеркал заднего вида (при наличии)

При наличии в автомобиле обогревателя зеркал заднего вида он будет работать одновременно с включением обогревателя заднего стекла.

### Противообледенитель стеклоочистителя (при наличии)

Если транспортное средство будет оборудовано противообледенителем стеклоочистителя, то он будет работать одновременно с обогревателем заднего стекла.

## СИСТЕМА УПРАВЛЕНИЯ МИКРОКЛИМАТОМ С РУЧНЫМ УПРАВЛЕНИЕМ (ПРИ НАЛИЧИИ)

### ■ Кондиционирование воздуха в передней части автомобиля



1. Ручка настройки скорости вращения вентилятора
2. Ручка выбора режима работы
3. Ручка управления температурным режимом
4. Кнопка включения кондиционера (при наличии)
5. Переключатель режимов подачи воздуха
6. Кнопка ВКЛ/ВЫКЛ\* кондиционера 3-его ряда сидений (управляется с передних сидений)
7. Переключатель регулировки скорости вращения вентилятора кондиционера 3-его ряда сидений\*

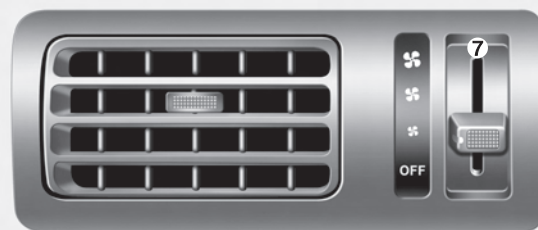

\* при наличии

### ■ Управление системой кондиционирования воздуха в зоне 3-го ряда сидений



OXM049140/OXM049141

### Обогрев и кондиционирование воздуха

1. Запустите двигатель.
2. Установите ручку выбора режима работы по своему усмотрению.  
Для повышения эффективности обогрева и охлаждения:  
- Обогрев:    
- Охлаждение: 
3. Установите ручку управления температурой воздуха по своему усмотрению.
4. Установите переключатель режимов подачи в положение подачи внешнего (свежего) воздуха.
5. Настройте скорость вращения вентилятора по своему усмотрению.
6. При необходимости включите кондиционер (при наличии).

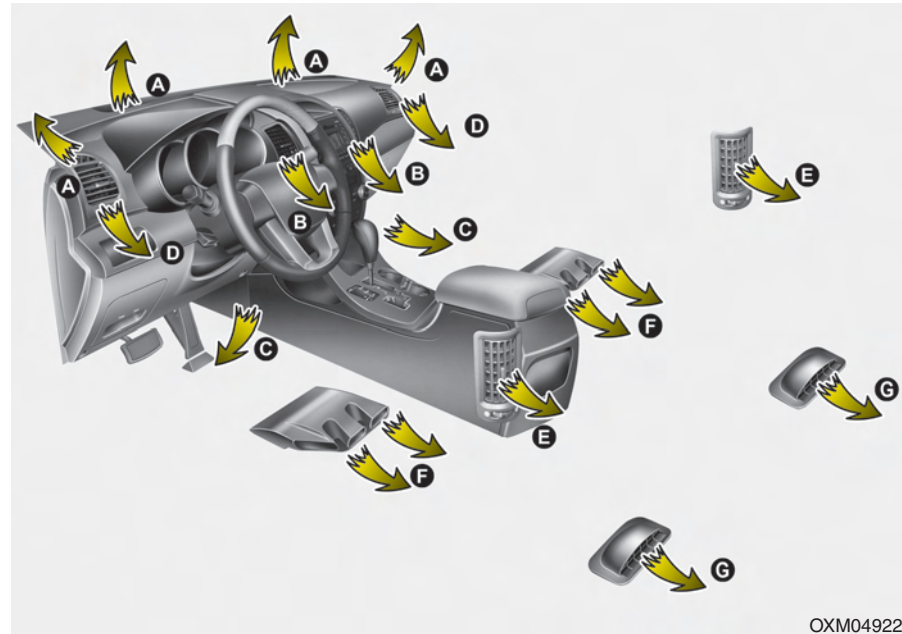

OXM049223

### \* Выпускные вентиляционные отверстия 2-го ряда (E)

- Поток воздуха из вентиляционных отверстий 2-го ряда управляется передней системой кондиционирования воздуха и подается через внутренние трубопроводы передних дверей. Если дверь открыта или неплотно закрыта, подача воздуха на вентиляционные отверстия 2-го ряда не функционирует надлежащим образом. Следите, чтобы передние двери были закрыты плотно.
- Поток воздуха через вентиляционные отверстия 2-го ряда может быть несколько слабее, чем через отверстия на приборной панели, поскольку воздух проходит через длинные трубопроводы в передних дверях.
- Закрывайте вентиляционные отверстия в холодную погоду. Воздух, подаваемый через вентиляционные отверстия 2-го ряда, может быть немного прохладнее при работе обогрева (пользуйтесь вентиляционными отверстиями 2-го ряда при работе кондиционера в режиме охлаждения).



#### **Выбор режима работы**

Ручка выбора режима работы осуществляет управление направлением подачи воздуха через систему вентиляции.

Воздух из системы отопления и вентиляции может быть направлен в нижнюю часть салона, в вентиляционные отверстия передней панели или на лобовое стекло.

Расположенные на регуляторе шесть символов представляют следующие режимы работы:

максимальный режим работы кондиционера (MAX A/C), подача воздуха через вентиляционные отверстия передней панели, через вентиляционные отверстия передней панели и в нижнюю часть салона, в нижнюю часть салона и на лобовое стекло и только на лобовое стекло. Режим MAX A/C используется для ускоренного охлаждения салона.



**Режим MAX A/C - сопла (B, D, E)**

Поток воздуха направляется на верхнюю часть тела и в лицо человека.

В этом режиме включение кондиционера и выбор рециркуляции воздуха внутри салона происходит автоматически.



**Подача воздуха через вентиляционные отверстия передней панели - сопла (B, D, E)**

Поток воздуха направляется на верхнюю часть тела и в лицо человека. Кроме того, возможна настройка положения каждого вентиляционного отверстия для направления потока подаваемого через него воздуха.



**Подача воздуха через вентиляционные отверстия передней панели и в нижнюю часть салона - сопла (B, D, E, C, F, G)**

Поток воздуха направляется в лицо человека и в нижнюю часть салона.



**Подача воздуха в нижнюю часть салона - сопла (C, F, A, D, G)**

Основная часть воздуха направляется в нижнюю часть салона, а незначительное его количество подается на ветровое стекло и к боковым соплам для предотвращения обмерзания остекления.



**Подача воздуха в нижнюю часть салона и на ветровое стекло - сопла (A, C, F, D, G)**

Основная часть воздуха направляется в нижнюю часть салона и на ветровое стекло, а незначительное его количество подается к боковым соплам для предотвращения обмерзания остекления.



**Подача воздуха на ветровое стекло - сопла (A, D)**

Основная часть воздуха направляется на ветровое стекло, а незначительное его количество подается к боковым соплам для предотвращения обмерзания остекления.

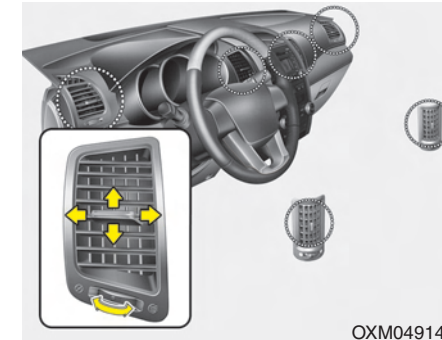

**Вентиляционные отверстия в панели приборов**

Открытие или закрытие сопел может производиться отдельно при помощи горизонтального колесика.

Также можно настроить направление подачи воздуха через эти вентиляционные отверстия при помощи рычажка, как это показано на рисунке.



### Управление температурным режимом

Ручка управления температурным режимом позволяет настраивать температуру воздуха, подаваемого через систему вентиляции. Для изменения температуры воздуха в пассажирском салоне поверните эту ручку вправо для повышения температуры и влево для ее понижения.

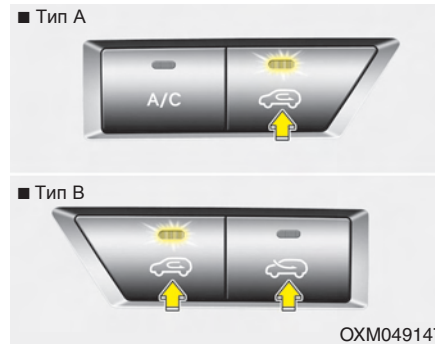

### Переключатель режимов подачи воздуха

Регулятор притока свежего воздуха используется для выбора положения заслонок наружного (свежего) воздуха или рециркуляционного воздуха.

Для изменения режима подачи воздуха нажмите кнопку управления.

### Рециркуляция



При нахождении переключателя в положении рециркуляции в систему отопления и вентиляции поступает воздух из салона; там он нагревается или охлаждается в зависимости от выбранного режима работы системы.

### Подача внешнего (свежего) воздуха

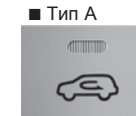

■ Тип А  
При нахождении переключателя в этом положении в систему отопления и вентиляции поступает наружный воздух; там он нагревается или охлаждается в зависимости от выбранного режима работы системы.



■ Тип В  
При нахождении переключателя в этом положении в систему отопления и вентиляции поступает наружный воздух; там он нагревается или охлаждается в зависимости от выбранного режима работы системы.

**\* К СВЕДЕНИЮ**

Необходимо отметить, что длительная работа системы отопления в режиме рециркуляции приводит к запотеванию ветрового стекла и боковых окон автомобиля. При этом воздух в салоне становится несвежим.

Кроме того, при продолжительной работе системы кондиционирования в режиме рециркуляции уровень влажности воздуха в пассажирском салоне существенно снижается.

**⚠ ОСТОРОЖНО**

- Продолжительная работа системы управления микроклиматом в режиме рециркуляции может привести к повышению влажности воздуха в салоне, что может вызвать запотевание остекления и ухудшение обзора.
- Нельзя спать в автомобиле при включенной системе кондиционирования или обогрева. Это может привести к причинению серьезного вреда здоровью или к гибели людей в результате падения содержания кислорода в воздухе и/или уменьшения температуры тела.

(продолжение)

(продолжение)

- Продолжительная работа системы управления микроклиматом в режиме рециркуляции может привести к возникновению у водителя дремоты или сонливости и к потере управления. у с т а н а в л и в а й т е переключатель режимов подачи внешнего воздуха в положение подачи свежего воздуха во время движения так часто, насколько это возможно.



**Настройка скорости вращения вентилятора**

Для работы вентилятора ключ в замке зажигания должен находиться в положении ON.

Ручка управления скоростью вращения вентилятора позволяет регулировать расход воздуха, подаваемого через систему вентиляции. Для изменения скорости вращения вентилятора поверните ее вправо для увеличения скорости вращения и влево для ее уменьшения.

При установке ручки переключателя скорости вентилятора в положение "0" (ВЫКЛ) происходит отключение вентилятора.

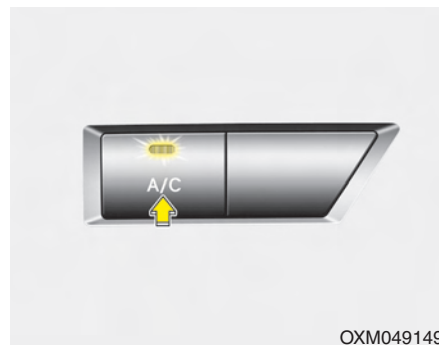

**Система кондиционирования (при наличии)**

Для включения системы кондиционирования нажмите на кнопку A/C (при этом загорится лампа). Повторное нажатие на эту кнопку приводит к выключению системы кондиционирования.

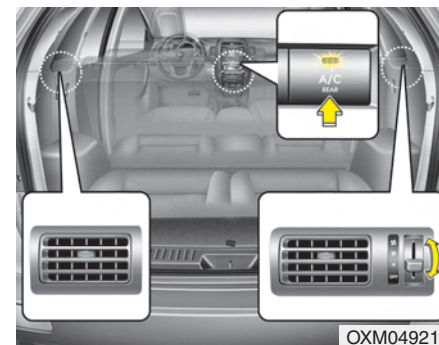

**Кондиционер для сидений 3-го ряда (при наличии)**

Чтобы включить систему управления кондиционером для 3-его ряда сидений

1. Нажать кнопку ВКЛ / ВЫКЛ кондиционера для 3-его ряда сидений, расположенную на передней панели климат-контроля, и установить переключателем требуемую скорость вращения вентилятора для 3-его ряда сидений. (загорается световой индикатор на кнопке ВКЛ / ВЫКЛ (A/C REAR)).





2. Чтобы выключать систему управления кондиционированием воздуха в зоне 3-его ряда сидений, нажать еще раз кнопку ВКЛ / ВЫКЛ (A/C<sub>REAR</sub>) кондиционера 3-его ряда сидений, расположенную на передней панели климат-контроля, или установить переключатель регулятора скорость вентилятора для 3-его ряда сидений в положение «0» (световой индикатор на кнопке ВКЛ/ВЫКЛ (A/C<sub>REAR</sub>) не горит).

### Работа системы

#### Вентиляция

1. Установите ручку управления режимом в положение .
2. Установите переключатель режимов подачи воздуха в положение подачи внешнего (свежего) воздуха.
3. Установите ручку управления температурой воздуха по своему усмотрению.
4. Настройте скорость вращения вентилятора по своему усмотрению.

#### Обогрев

1. Установите ручку управления режимом в положение .
  2. Установите переключатель режимов подачи воздуха в положение подачи внешнего (свежего) воздуха.
  3. Установите ручку управления температурой воздуха по своему усмотрению.
  4. Настройте скорость вращения вентилятора по своему усмотрению.
  5. При необходимости обогрева с понижением влажности воздуха включите кондиционер (при наличии).
- При запотевании ветрового стекла установите ручку управления режимом в положение  или .

### Советы по эксплуатации

- Для предотвращения попадания в салон пыли или неприятных запахов через систему вентиляции следует временно установить переключатель режимов подачи воздуха в положение рециркуляции. Обязательно верните регулятор в положение подачи внешнего воздуха, когда источник раздражения окажется позади, чтобы в машину попадал свежий воздух. Тем самым будет обеспечено сохранение внимательности водителя и удобных условий для его работы.
- Забор воздуха для системы отопления и кондиционирования осуществляется через решетку, расположенную непосредственно перед ветровым стеклом. Следите за тем, чтобы она не была закрыта листьями, снегом, льдом и прочими посторонними предметами.

- Для предупреждения запотевания лобового стекла с внутренней стороны, следует установить переключатель режимов подачи внешнего воздуха в положение, соответствующее подаче свежего воздуха, ручку настройки скорости вращения вентилятора и ручку управления температурой воздуха можно установить по своему усмотрению.

### Система кондиционирования (при наличии)

Все системы кондиционирования, установленные на автомобилях KIA, заполнены хладагентом марки R-134a, который является безопасным для окружающей среды.

1. Запустите двигатель. Нажмите кнопку включения системы кондиционирования.
  2. Установите ручку управления режимом в положение .
  3. Установите переключатель режимов подачи внешнего воздуха в положение рециркуляции воздуха.
  4. Установите ручку управления скоростью вращения вентилятора и ручку управления температурным режимом таким образом, чтобы получить наиболее комфортные условия в салоне.
- При необходимости максимального охлаждения воздуха установите ручку управления температурным режимом в крайнее левое положение, ручку управления режимом - в положение MAX A/C, после чего настройте вентилятор на максимальную скорость вращения.

**\* К СВЕДЕНИЮ**

- При использовании системы кондиционирования внимательно следите за указателем температуры двигателя при движении в гору или в плотном потоке транспорта в случае жаркой погоды. Работа системы кондиционирования может привести к перегреву двигателя. Если указатель температуры двигателя показывает его перегрев, оставьте включенным вентилятор, но выключите систему кондиционирования.
- При открытых окнах и высокой влажности окружающего воздуха работа системы кондиционирования может привести к образованию капель влаги внутри автомобиля. Поскольку излишняя влага может привести к отказу электрооборудования, работа системы кондиционирования допускается только при закрытых окнах.

**Советы по эксплуатации системы кондиционирования**

- Если автомобиль был оставлен на стоянке под прямыми солнечными лучами в жаркую погоду, откройте на короткое время окна автомобиля для выпуска горячего воздуха из салона наружу.
- Чтобы содействовать уменьшению запотевания внутренней поверхности остекления в дождливую или влажную погоду понизьте влажность воздуха в салоне, включив систему кондиционирования.
- Во время работы системы кондиционирования можно заметить незначительное изменение частоты вращения двигателя в зависимости от включения или выключения компрессора системы кондиционирования. Это явление является нормальным.
- Включайте систему кондиционирования один раз в месяц хотя бы на несколько минут для поддержания ее рабочих характеристик на оптимальном уровне.

- При работе системы кондиционирования можно заметить, как со стороны пассажира на землю капает (или даже льется) чистая вода. Это явление является нормальным.
- Работа системы кондиционирования в режиме рециркуляции обеспечивает действительно максимальную интенсивность охлаждения, но продолжительная работа в таком режиме может привести к тому, что воздух в салоне станет несвежим.
- В процессе охлаждения возможно появление потока воздуха с водным конденсатом, что связано с попаданием в систему влажного воздуха при высокой интенсивности охлаждения. Это является нормальным режимом работы системы.

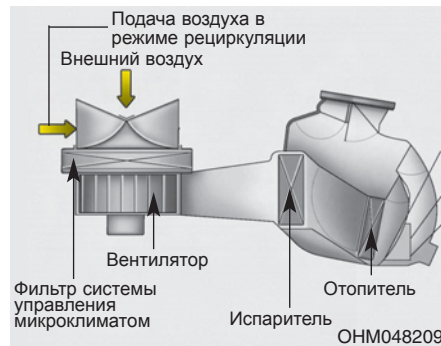

### Фильтр системы управления микроклиматом (при наличии)

Фильтр системы управления микроклиматом, расположенный за перчаточным ящиком, обеспечивает удаление пыли и других загрязняющих веществ из воздуха, поступающего в автомобиль снаружи через систему обогрева и кондиционирования. По мере накопления в фильтре пыли и других загрязняющих веществ возможно снижение расхода воздуха, поступающего из вентиляционных отверстий.

В результате на внутренней поверхности ветрового стекла будет выпадать влага даже в случае работы системы в режиме подачи внешнего (свежего) воздуха. В таком случае обратитесь к авторизованному дилеру компании KIA для замены фильтра.

### \* К СВЕДЕНИЮ

- Замену фильтра необходимо производить в соответствии с графиком технического обслуживания.

Если машина эксплуатируется в тяжёлых условиях, например на пыльных неровных дорогах, то осматривать и заменять фильтр кондиционера воздуха требуется чаще.

- При неожиданном снижении расхода воздуха следует обратиться к авторизованному дилеру для проверки системы.

### Проверка объема заправленного в кондиционер хладагента и смазки компрессора

При низком уровне хладагента производительность системы кондиционирования уменьшается. Избыточный уровень хладагента также негативно отражается на ее работе.

Поэтому при отклонении режима работы системы кондиционирования от нормы обратитесь к авторизованному дилеру компании KIA для проверки системы.

**\* К СВЕДЕНИЮ**

При уменьшении производительности системы кондиционирования очень важным является использование необходимого типа и количества масла и хладагента. В противном случае может произойти повреждение компрессора и работа системы кондиционирования в ненормальном режиме.

**⚠ ОСТОРОЖНО**

Обслуживание системы кондиционирования должно производиться авторизованным дилером компании KIA. Нарушение технологии обслуживания может привести к получению серьезных травм лицом, производящим эти работы.

## АВТОМАТИЧЕСКАЯ СИСТЕМА УПРАВЛЕНИЯ МИКРОКЛИМАТОМ (ПРИ НАЛИЧИИ)

### ■ Кондиционирование воздуха в передней части автомобиля



### ■ Управление системой кондиционирования воздуха в зоне 3-го ряда сидений



1. Дисплей кондиционера
  2. Ручка регулятора температуры воздуха в зоне водителя
  3. Кнопка включения автоматического режима
  4. Кнопка отключения переднего вентилятора
  5. Переключатель скорости переднего вентилятора
  6. Регулятор температуры для пассажира
  7. Кнопка режима двойного управления температурой
  8. Ручка регулятора температуры воздуха в зоне пассажира
  9. Кнопка включения кондиционера\*
  10. Кнопка ВКЛ/ВЫКЛ\* кондиционера 3-его ряда сидений (управляется с передних сидений) или кнопка\* регулировки положения заслонки наружного (свежего) воздуха
  11. Кнопка регулятора впуска воздуха\* или кнопка регулировки направления рециркулирующего воздуха\*
  12. Кнопка включения обогревателя ветрового стекла
  13. Переключатель регулировки скорости вращения вентилятора кондиционера 3-его ряда сидений\*
- \* при наличии

ОХМ049151L/ОХМ049141

### Автоматическое управление обогревом и кондиционированием воздуха



ОХМ049152

Настройка автоматической системы управления микроклиматом осуществляется просто установкой необходимого значения температуры. Система полностью автоматического управления температурой воздуха в салоне (FATC) работает следующим образом:

1. Нажмите кнопку AUTO (включение автоматического режима). Управление режимами работы, скоростью вращения вентилятора, режимом подачи воздуха и работой системы кондиционирования будет осуществляться автоматически в соответствии с заданным значением температуры.
2. Установите регулятор температуры на нужную температуру. Если температура будет установлена на самом низком уровне (Lo), система кондиционирования будет работать постоянно.
3. Чтобы отключить автоматическое управление, задействуйте любую из следующих кнопок и переключателей:
  - Кнопка переключения режима
  - Кнопка кондиционирования воздуха
  - Кнопка оттаивателя ветрового стекла
  - Кнопка регулятора впуска воздуха
  - Переключатель скорости вентилятораВыбранная функция будет управляться вручную, а остальные функции - автоматически.

Для комфорта и эффективности управления кондиционированием рекомендуется пользоваться кнопкой «AUTO» и устанавливать температуру на 22°C/71°F (23°C/73°F - Кроме стран Европы).

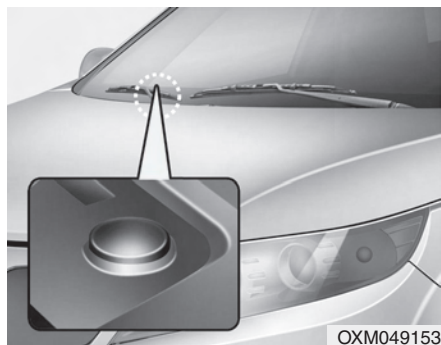

**\* К СВЕДЕНИЮ**

Никогда не загораживайте чем-либо датчик, находящийся на приборной панели, в целях обеспечения более эффективного управления системой обогрева и кондиционирования.

**Ручное управление обогревом и кондиционированием воздуха**

Системой кондиционирования можно управлять вручную с помощью кнопок и ручек, помимо кнопки "AUTO". При этом система действует последовательно в соответствии с порядком нажатия кнопок и вращения ручек.

1. Запустите двигатель
2. Установите ручку управления режимом по своему усмотрению.

Для повышения эффективности обогрева и охлаждения:

- Обогрев:
- Охлаждение:

3. Установите ручку управления температурой воздуха по своему усмотрению.
4. Установите переключатель режимов подачи внешнего воздуха в положение подачи внешнего (свежего) воздуха.
5. Настройте скорость вращения вентилятора по своему усмотрению.
6. При необходимости включите кондиционер.

Для возврата в автоматический режим управления нажмите кнопку AUTO.

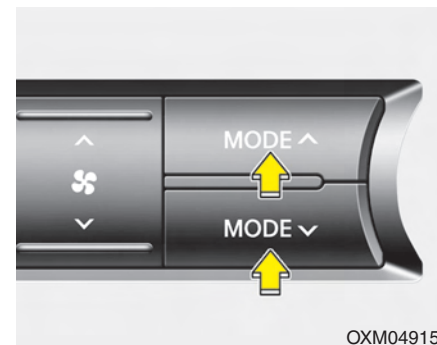

**Выбор режима работы**

Кнопка выбора режима работы осуществляет управление направлением подачи воздуха через систему вентиляции.

Подача воздуха осуществляется через следующие отверстия:

(См. рисунок в пункте "Система управления микроклиматом с ручным управлением").







**Подача воздуха через вентиляционные отверстия передней панели - сопла**

Поток воздуха направляется на верхнюю часть тела и в лицо человека. Кроме того, возможна настройка положения каждого вентиляционного отверстия для направления потока подаваемого через него воздуха.



**Подача воздуха через вентиляционные отверстия передней панели и в нижнюю часть салона - сопла**

Поток воздуха направляется в лицо человека и в нижнюю часть салона.



**Подача воздуха в нижнюю часть салона - сопла**

Основная часть воздуха направляется в нижнюю часть салона, а незначительное его количество подается на ветровое стекло и к боковым соплам для предотвращения обмерзания остекления.



**Подача воздуха в нижнюю часть салона и на ветровое стекло - сопла**

Основная часть воздуха направляется в нижнюю часть салона и на ветровое стекло, а незначительное его количество подается к боковым соплам для предотвращения обмерзания остекления.



**Подача воздуха на ветровое стекло - сопла**

Основная часть воздуха направляется на ветровое стекло, а незначительное его количество подается к боковым соплам для предотвращения обмерзания остекления.

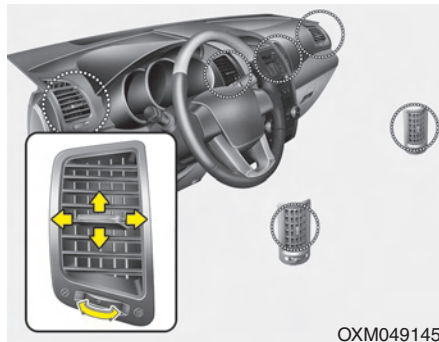

**Вентиляционные отверстия в панели приборов**

Открытие или закрытие сопел может производиться отдельно при помощи горизонтального колесика.

Также можно настроить направление подачи воздуха через эти вентиляционные отверстия при помощи рычажка, как это показано на рисунке.

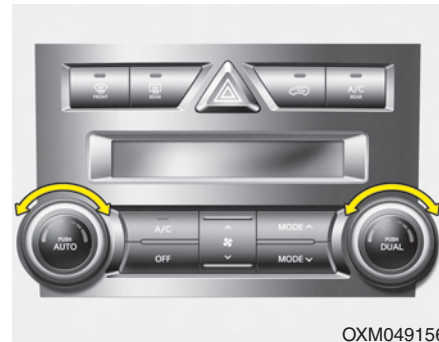

**Управление температурным режимом**

Увеличение температуры до максимального уровня (HI) осуществляется поворотом ручки в крайнее правое положение.

Снижение температуры до минимального уровня (Lo) осуществляется поворотом ручки в крайнее левое положение.

При повороте ручки температура будет увеличиваться с шагом 0,5°C/1°F.

Если температура будет установлена на самом низком уровне, система кондиционирования будет работать постоянно.



**Раздельное регулирование температуры на сторонах водителя и пассажира**

1. Нажмите кнопку DUAL для раздельного регулирования температуры на сторонах водителя и пассажира. Кроме того, если задействовать регулятор температуры для пассажира, режим автоматически изменится на «DUAL» (ДВОЙНОЕ УПРАВЛЕНИЕ).
2. Настройте температуру со стороны водителя с помощью регулятора слева. Настройте температуру со стороны пассажира с помощью регулятора справа.

Когда на стороне водителя устанавливается максимальная (HI) или минимальная (Lo) температура для работы в режиме максимального обогрева или охлаждения, двухтемпературный режим регулирования деактивируется.

#### Единообразное регулирование температуры на сторонах водителя и пассажира

1. Нажмите кнопку DUAL еще раз, чтобы деактивировать двухтемпературный режим регулирования. Температура со стороны пассажира будет установлена на ту же величину, что и со стороны водителя.
2. Нажмите левую кнопку регулирования температуры. Температура на сторонах водителя и пассажира будет регулироваться единообразно.

#### Изменение шкалы измерения температур

Для выбора шкалы измерения температуры (Цельсия или Фаренгейта) необходимо совершить следующие действия:

Удерживая в нажатом положении кнопку OFF, нажмите на кнопку AUTO и держите ее в таком положении в течение не менее 3 секунд. Произойдет переключение дисплея со шкалы Цельсия на шкалу Фаренгейта или со шкалы Фаренгейта на шкалу Цельсия.

В случае разрядки или отключения аккумуляторной батареи дисплей установки температуры воздуха переключится на шкалу Цельсия.



#### Термометр наружного воздуха

Текущая температура наружного воздуха отображается с дискретностью 1°C (1°F). Допустимый диапазон температур составляет -40°C ~ 60°C (-40°F ~ 140°F).

- Изменение температуры наружного воздуха на дисплее может не показываться немедленно, как на бытовом термометре, чтобы не отвлекать внимание водителя.

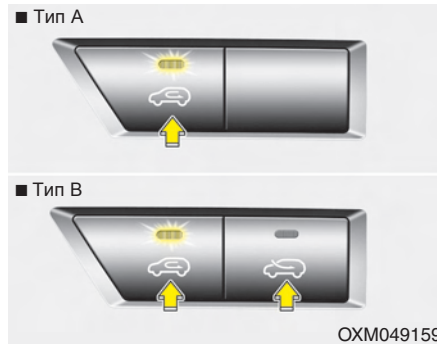

**Переключатель режимов подачи воздуха**

Этот орган управления используется для выбора одного из двух режимов подачи воздуха: подача внешнего (свежего) воздуха или рециркуляция. Для изменения режима забора воздуха нажмите кнопку.

**Рециркуляция**



При нахождении переключателя в положении рециркуляции в систему отопления и вентиляции поступает воздух из салона; там он нагревается или охлаждается в зависимости от выбранного режима работы системы.

**Подача внешнего (свежего) воздуха**



При нахождении переключателя в этом положении в систему отопления и вентиляции поступает наружный воздух; там он нагревается или охлаждается в зависимости от выбранного режима работы системы.

**\* К СВЕДЕНИЮ**

Необходимо отметить, что длительная работа системы отопления в режиме рециркуляции приводит к запотеванию ветрового стекла и боковых окон автомобиля. При этом воздух в салоне становится несвежим. Кроме того, при продолжительной работе системы кондиционирования в режиме рециркуляции уровень влажности воздуха в пассажирском салоне существенно снижается.

**⚠ ОСТОРОЖНО**

- Продолжительная работа системы управления микроклиматом в режиме рециркуляции может привести к повышению влажности воздуха в салоне, что может вызвать запотевание остекления и ухудшение обзора.
- Нельзя спать в автомобиле при включенной системе кондиционирования или обогрева. Это может привести к причинению серьезного вреда здоровью или к гибели людей в результате падения содержания кислорода в воздухе и/или уменьшения температуры тела.

(продолжение)

(продолжение)

- Продолжительная работа системы управления микроклиматом в режиме рециркуляции может привести к возникновению у водителя дремоты или сонливости и к потере управления. Устанавливайте переключатель режимов подачи внешнего воздуха в положение подачи свежего воздуха во время движения так часто, насколько это возможно.

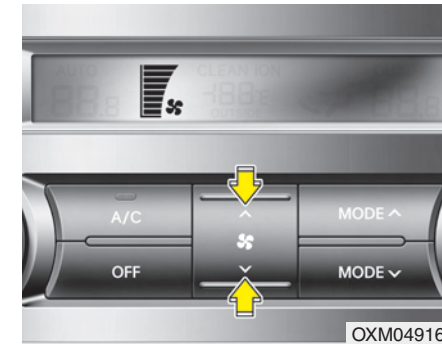

**Настройка скорости вращения вентилятора**

Настройка скорости вращения вентилятора на необходимую величину осуществляется поворотом соответствующей рукоятки.

Для изменения скорости вентилятора нажать (∧) переключатель для увеличения скорости или нажать (∨) переключатель для уменьшения скорости. Для выключения регулировки скорости вращения вентилятора следует нажать кнопку ВЫКЛ переднего вентилятора.

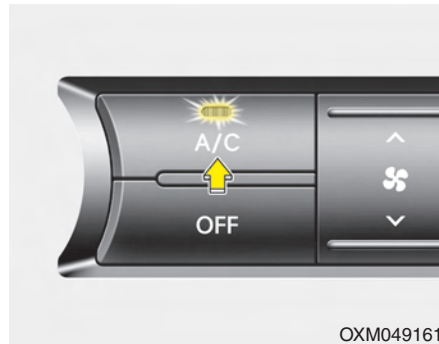

#### **Система кондиционирования**

Для включения системы кондиционирования нажмите на кнопку A/C (при этом загорится расположенная в ней контрольная лампа).

Повторное нажатие на эту кнопку приводит к выключению системы кондиционирования.

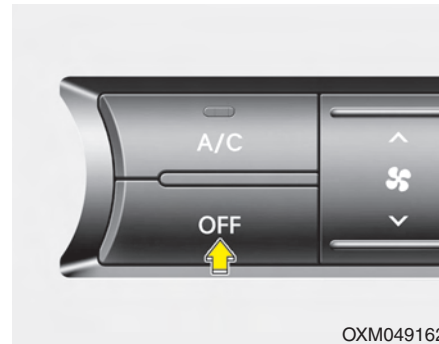

#### **Режим отключения**

Нажмите кнопку «OFF» (ВЫКЛ) переднего вентилятора, чтобы отключить переднюю систему кондиционирования воздуха. Однако при этом сохраняется возможность управления кнопками выбора режима работы и режима подачи воздуха при ключе зажигания в положении ON.

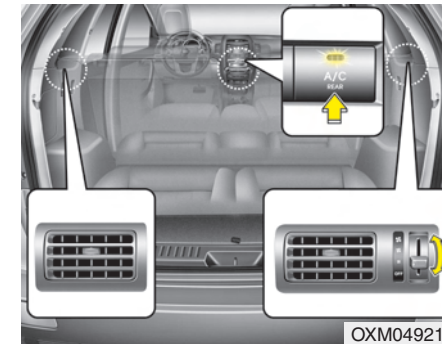

#### **Кондиционер для сидений 3-го ряда (при наличии)**



Чтобы включить систему управления кондиционером для 3-его ряда сидений

1. Нажать кнопку ВКЛ / ВЫКЛ кондиционера для 3-его ряда сидений, расположенную на передней панели климат-контроля, и установить переключателем требуемую скорость вращения вентилятора для 3-его ряда сидений. (загорается световой индикатор на кнопке ВКЛ / ВЫКЛ (A/C REAR)).

2. Чтобы выключать систему управления кондиционированием воздуха в зоне 3-его ряда сидений, нажать еще раз кнопку ВКЛ / ВЫКЛ (A/C<sub>REAR</sub>) кондиционера 3-его ряда сидений, расположенную на передней панели климат-контроля, или установить переключатель регулятора скорость вентилятора для 3-его ряда сидений в положение «0» (световой индикатор на кнопке ВКЛ / ВЫКЛ (A/C<sub>REAR</sub>) не горит).

## УСТРАНЕНИЕ ИНЕЯ И ЗАПОТЕВАНИЯ С ВЕТРОВОГО СТЕКЛА

### **⚠ ОСТОРОЖНО - Обогрев ветрового стекла**

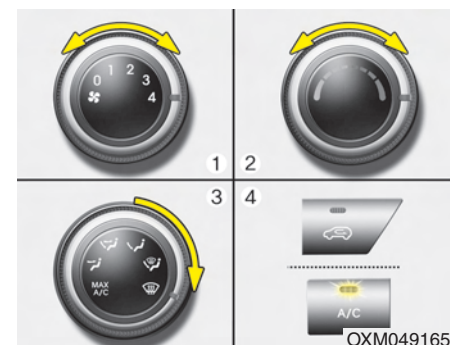

Не используйте положение  или  в режиме охлаждения при высоком уровне влажности наружного воздуха. Разница между температурой наружного воздуха и температурой ветрового стекла может вызвать запотевание внешней поверхности ветрового стекла, что приведет к потере обзора. В этом случае установите переключатель режима в нужное положение  и выберите минимальную скорость вентилятора.

- Для максимально эффективного удаления инея установите температурный режим на высокую температуру (крайнее правое положение ручки) и максимальную скорость вращения вентилятора.
- Если при устранении инея или запотевания с остекления необходимо обеспечить подачу воздуха в нижнюю часть салона, установите режим подачи воздуха в нижнюю часть салона и на лобовое стекло.
- Перед началом движения полностью удалите снег и лед с ветрового стекла, заднего стекла, наружных зеркал заднего вида и со всех боковых стекол.
- Полностью удалите снег и лед с капота и с решетки воздухозаборника для повышения эффективности работы отопителя салона и обогревателя стекол, а также уменьшения вероятности запотевания внутренней стороны ветрового стекла.



### **Система управления микроклиматом с ручным управлением**

#### **Для устранения запотевания внутренней стороны ветрового стекла**

1. Установите скорость вращения вентилятора по своему усмотрению.
2. Выберите требуемое значение температуры.
3. Выберите положение  или .
4. Режим подачи наружного (свежего) воздуха выбирается автоматически. Если выбрано положение , то режим работы системы кондиционирования воздуха также выбирается автоматически.



Если автоматического включения системы кондиционирования и/или режима подачи наружного (свежего) воздуха не произойдет, нажмите соответствующую кнопку.

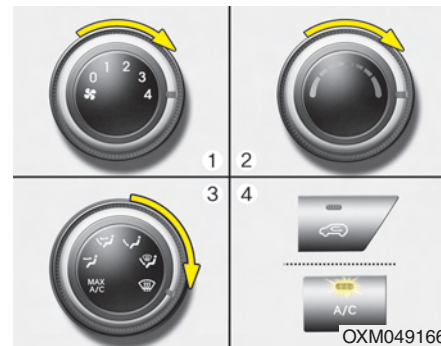

**Для устранения инея с внешней стороны ветрового стекла**

1. Установите максимальную скорость вращения вентилятора.
2. Установите максимальное значение температуры.
3. Выберите положение .
4. Произойдет автоматическое включение системы кондиционирования и переключение на режим подачи наружного (свежего) воздуха.

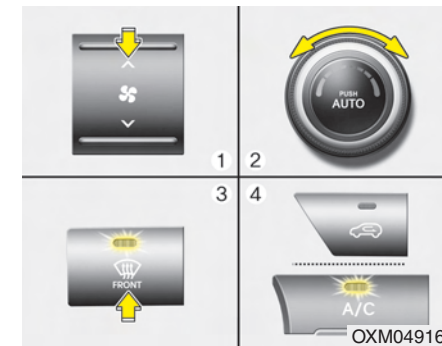

**Автоматическая система управления микроклиматом**

**Для устранения запотевания внутренней стороны ветрового стекла**

1. Установите скорость вращения вентилятора по своему усмотрению.
2. Выберите требуемое значение температуры.
3. Нажмите кнопку включения обогревателя остекления .

4. Произойдет автоматическое включение системы кондиционирования в соответствии с измеренной температурой окружающего воздуха и режима забора наружного (свежего) воздуха.

Если автоматического включения системы кондиционирования и режима подачи наружного (свежего) воздуха не произойдет, нажмите соответствующую кнопку. При выборе позиции  произойдет автоматическое переключение скорости вращения вентилятора с низкой на высокую.

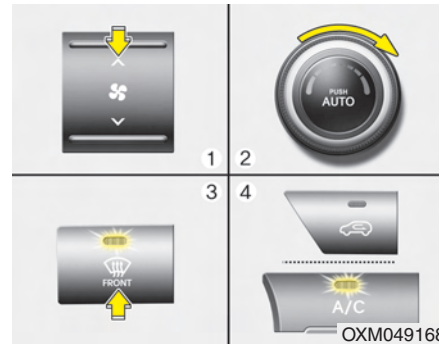

### *Для устранения инея с внешней стороны ветрового стекла*

1. Установите максимальную скорость вращения вентилятора.
2. Установите максимальное значение температуры.
3. Нажмите кнопку включения обогревателя остекления ().
4. Произойдет автоматическое включение системы кондиционирования в соответствии с измеренной температурой окружающего воздуха и режима подачи наружного (свежего) воздуха.

### **Алгоритм работы системы устранения запотевания**

Для уменьшения вероятности запотевания ветрового стекла с внутренней стороны осуществляется автоматическое управление режимом подачи воздуха и работой системой кондиционирования в соответствии с определенными условиями, такими как положения  и . Для отмены алгоритма работы системы устранения запотевания или для его возврата к исходным установкам, выполните следующие действия.

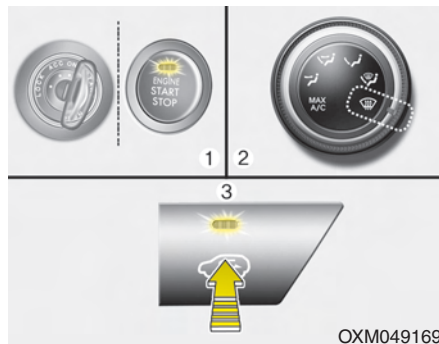

**Система управления микроклиматом с ручным управлением**

1. Поверните ключ в замке зажигания в положение ON.
2. Поверните ручку выбора режима работы в положение подачи воздуха на ветровое стекло (☰).
3. Нажмите кнопку переключения режимов забора воздуха не менее 5 раз за 3 секунды.

Контрольная лампа, расположенная в кнопке переключения режимов забора воздуха мигнет 3 раза с перерывом 0,5 секунды.

Это указывает на отмену алгоритма работы системы устранения запотевания или ее возврат в ранее запрограммированное состояние.

При разрядке или отключении аккумуляторной батареи произойдет возврат алгоритма работы системы устранения запотевания к исходным установкам.

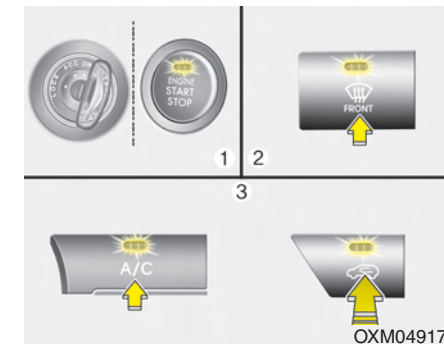

**Автоматическая система управления микроклиматом**

1. Поверните ключ в замке зажигания в положение ON.
2. Выберите режим подачи воздуха на ветровое стекло путем нажатия соответствующей кнопки (☰).
3. Удерживая кнопку включения системы кондиционирования (A/C) в нажатом состоянии, нажмите на кнопку переключения режимов подачи воздуха не менее 5 раз в течение 3 секунд.

## Характеристики автомобиля

---

Дисплей системы кондиционирования мигнет 3 раза с перерывом 0,5 секунды. Это указывает на отмену алгоритма работы системы устранения запотевания или ее возврат в ранее запрограммированное состояние.

При разрядке или отключении аккумуляторной батареи произойдет возврат алгоритма работы системы устранения запотевания к исходным установкам.

## ОТДЕЛЕНИЯ ДЛЯ ХРАНЕНИЯ ВЕЩЕЙ

В этих отсеках можно хранить небольшие предметы.

### **⚠ ВНИМАНИЕ**

- Во избежание возможной кражи не оставляйте ценные предметы в отделениях для хранения вещей.
- Всегда держите крышки отделений для хранения вещей закрытыми во время движения автомобиля. Не пытайтесь поместить в отделение для хранения вещей излишнее количество предметов, которое сделает невозможным надежное закрытие его крышки.

### **⚠ ОСТОРОЖНО**

- Огнеопасные материалы

Не храните зажигалки, баллоны с газом или другие огнеопасные/ взрывоопасные предметы в автомобиле. Они могут загореться и/или взорваться при длительном воздействии на автомобиль высокой температуры.

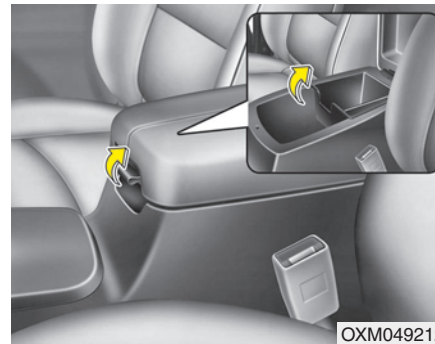

### Отделение в центральной консоли

Чтобы открыть отделение в центральной консоли потяните вверх рычаг.

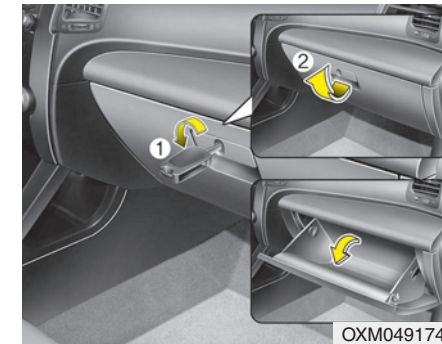

### Перчаточный ящик

Для закрытия и открытия перчаточного ящика нажмите основную кнопку.

Чтобы открыть перчаточный ящик, потяните за ручку, и он автоматически откроется. Закройте перчаточный ящик после использования.

### **⚠ ОСТОРОЖНО**

Для уменьшения риска получения травм при дорожно-транспортном происшествии или при внезапной остановке автомобиля всегда держите перчаточный ящик закрытым во время движения автомобиля.

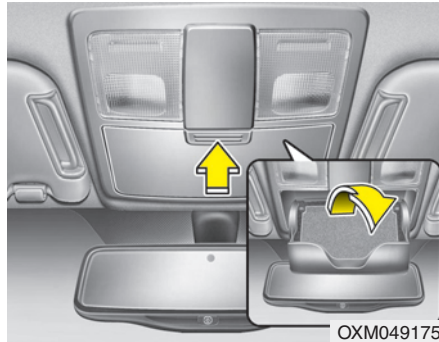

**Отделение для солнцезащитных очков (при наличии)**

Чтобы открыть отделение для солнцезащитных очков, нажмите на его крышку, и оно медленно откроется. Положите солнцезащитные очки в дверцу отделения так, чтобы их стекла были обращены наружу. Нажмите на нее для закрытия.

**⚠ ОСТОРОЖНО**

- Не размещайте внутри отделения для солнцезащитных очков посторонние предметы. Подобные вещи могут вылететь из него в момент резкой остановки автомобиля или при дорожно-транспортном происшествии, возможно став причиной травмы пассажиров, находящихся в автомобиле.
- Не открывайте отделение для солнцезащитных очков во время движения автомобиля. Открытое отделение для солнцезащитных очков может закрыть обзор через внутреннее зеркало заднего вида.

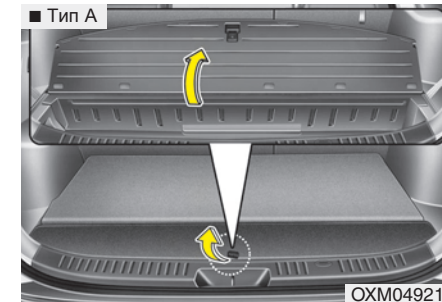

■ Тип А

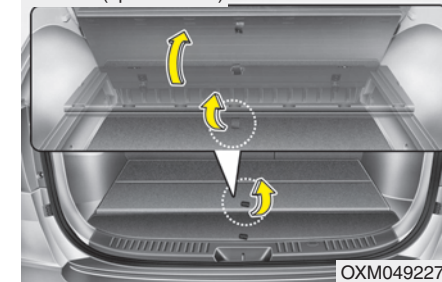

■ Тип В (при наличии)

**Багажное отделение**  
В него можно положить аптечку, знак аварийной остановки, инструменты и т.д. для удобства доступа к этим предметам.

Возьмитесь за ручку на краю крышки и приподнимите ее.

## ЭЛЕМЕНТЫ ВНУТРЕННЕЙ ОТДЕЛКИ САЛОНА

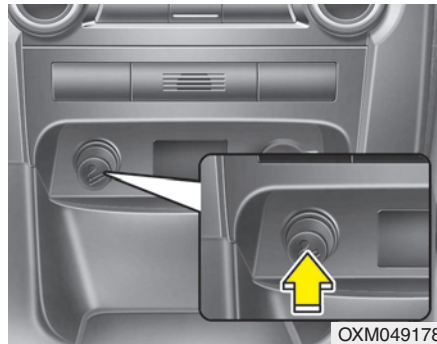

OXM049178

### Прикуриватель (при наличии)

Для работы прикуривателя ключ в замке зажигания должен находиться в положении ACC или ON.

Для его использования необходимо нажать на него так, чтобы он до упора вошел в свое гнездо. После нагрева его элемента прикуриватель выскочит из гнезда в положение «готовности».

Если прикуриватель необходимо заменить, следует использовать только оригинальные запасные части компании KIA или одобренные аналоги.

### ⚠ ОСТОРОЖНО

- Не удерживайте прикуриватель в нажатом положении после того, как он нагреется, поскольку это может привести к его перегреву.
- Если прикуриватель не выйдет из гнезда в течение 30 секунд, извлеките его вручную во избежание перегрева.

### ⚠ ВНИМАНИЕ

*Вставлять в гнездо прикуривателя можно только оригинальный прикуриватель производства компании KIA. Использование гнезда для подключения вспомогательных устройств (например, электробритвы, ручного пылесоса или кофеварки) может привести к его повреждению или вызвать отказ электрической системы.*

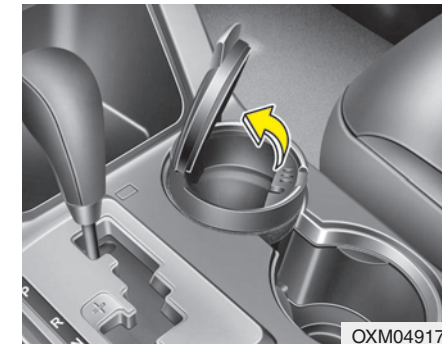

OXM049179

### Пепельница (при наличии)

Чтобы воспользоваться пепельницей, откройте крышку.

Чтобы очистить пепельницу, извлеките ее.

### ⚠ ОСТОРОЖНО

- Использование пепельницы

- Не используйте пепельницы автомобиля для сбора мусора.
- Если поместить в пепельницу, в которой находятся другие горючие материалы, зажженную сигарету или спичку, то это может привести к пожару.

### Держатель для напитков

#### **⚠ ОСТОРОЖНО**

- Горячие жидкости

- Не устанавливайте открытые стаканы с горячими жидкостями в держатель для напитков во время движения автомобиля. Пролитая горячая жидкость может вызвать ожоги. Получение таких ожогов водителем может привести к потере управления автомобилем.
- Для уменьшения риска получения травм в случае неожиданной остановки или при столкновении не размещайте открытые или незакрепленные бутылки, стаканы, банки и т.п. в держателе для напитков во время движения автомобиля.

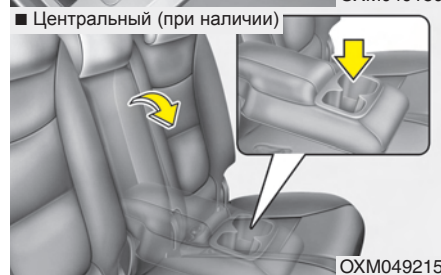
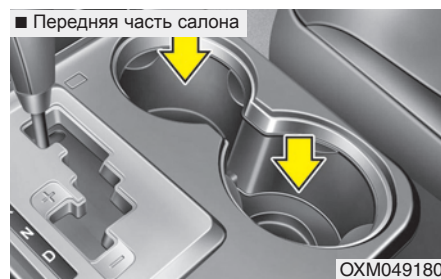

В держателях для напитков можно размещать стаканы или небольшие банки с напитками.



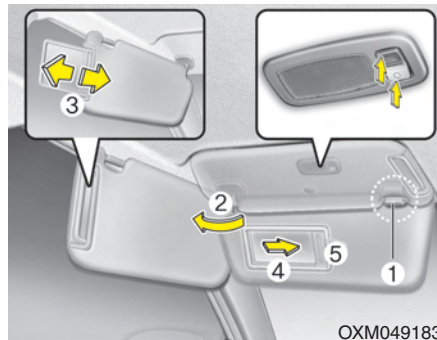

### Солнцезащитный козырек

Используйте солнцезащитный козырек для защиты от прямого света, поступающего через ветровое стекло или боковое стекло.

Для использования солнцезащитного козырька потяните его вниз.

Для использования козырька для защиты от света, поступающего через боковое стекло, потяните его вниз, выньте из держателя (1) и поверните в сторону (2).

Отрегулируйте положение противосолнечного козырька (3).

Для использования зеркала потяните солнцезащитный козырек вниз и откройте крышку зеркала (4).

Предусмотрен держатель для карточек (5), предназначенный для хранения карточек оплаты за пользование платными дорогами. (при наличии)

**ВНИМАНИЕ** - Лампа зеркала заднего вида (при наличии)

*Если используется лампа зеркала заднего вида, ее необходимо выключить перед его возвращением в исходное положение. Если лампу не выключить, это может привести к разрядке аккумуляторной батареи и возможному повреждению солнцезащитного козырька.*

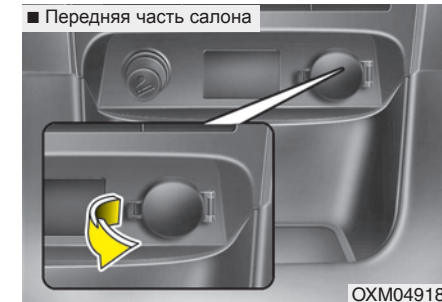

■ Центральная (при наличии)



### Электрическая розетка

Электрическая розетка предназначена для питания мобильных телефонов или иных устройств, предназначенных для работы в электрической системе автомобиля. Эти приборы должны потреблять ток величиной не более 10 А при включенном двигателе.

 **ВНИМАНИЕ**

- *Электрические приборы следует использовать только во время работы двигателя; после окончания их использования их необходимо отключить от розетки. Использование розетки для питания вспомогательных приборов в течение длительного времени при неработающем двигателе может привести к разрядке батареи.*
- *Допускается использование только электроприборов, рассчитанных на напряжение 12 В, потребляющих ток величиной не более 10 А.*
- *При использовании электрической розетки следует установить минимальный режим работы системы кондиционирования или обогрева.*
- *Закройте крышку, если розетка не используется.*

*(продолжение)*

*(продолжение)*

- *Некоторые электронные приборы могут служить источниками помех при их включении в электрическую розетку автомобиля. Они могут быть причиной повышенного шума при работе аудиосистемы и ненормальной работы других электронных систем или приборов, которые используются в автомобиле.*

 **ОСТОРОЖНО**

**Не вставляйте пальцы и посторонние предметы (булавки и т. д.) в розетку и не касайтесь ее мокрыми руками. Вы можете получить удар электрическим током.**

**Часы с цифровой индикацией**

 **ОСТОРОЖНО**

**Не производите установку часов во время движения автомобиля. Вы можете потерять управление и попасть в дорожно-транспортное происшествие с возможным получением травм или гибелью людей.**

После любого отключения аккумуляторной батареи или соответствующих плавких предохранителей необходимо установить время заново. Когда ключ в замке зажигания находится в положении ACC или ON, управление часами при помощи кнопок осуществляется следующим образом:



**Часы (1)**

При нажатии кнопки Н время на дисплее увеличивается на один час.

**Минуты (2)**

При нажатии кнопки М время на дисплее увеличивается на одну минуту.

Чтобы изменить формат отображения времени с 24 часов на 12 часов (если установлен), при нажатой кнопке 'Н' нажмите и удерживайте в нажатом положении кнопку "М" в течение 3 секунд и более. Например, если нажать и удерживать в нажатом положении кнопки "Н" и "М" более 3 секунд, когда на дисплее отображается время 22:15, то информация на дисплее изменится на 10:15.



**Сетка фиксации багажа (при наличии)**

Чтобы зафиксировать предметы в багажном отсеке, можно воспользоваться багажной сеткой, закрепив ее на кронштейнах в багажном отсеке.

При необходимости обратитесь к авторизованному дилеру компании KIA для приобретения сетки фиксации багажа.

**⚠ ВНИМАНИЕ**

Для предотвращения повреждения вещей или автомобиля необходимо соблюдать осторожность при размещении хрупких или громоздких предметов в багажном отделении.

**⚠ ОСТОРОЖНО**

Берегите глаза. НЕ ДОПУСКАЙТЕ излишнего натяжения сетки. НИКОГДА не становитесь на пути возможного отскока элементов сетки при разрыве, берегите лицо и другие части тела. НЕ используйте сетку, если на ней есть заметные следы износа или повреждения.

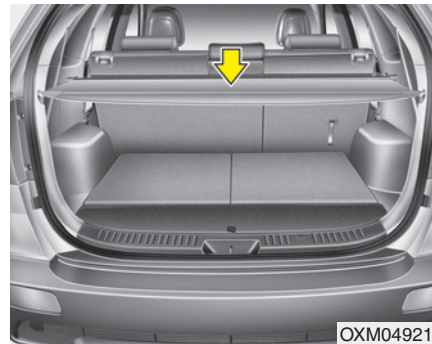

**Защитный экран багажного отделения (при наличии)**

Используйте защитный экран багажного отделения для того, чтобы скрыть от посторонних предметы, находящиеся в нем.

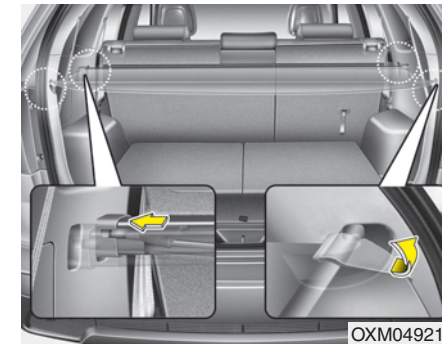

- Для использования защитного багажного экрана потяните ручку назад и вставьте края в гнезда.

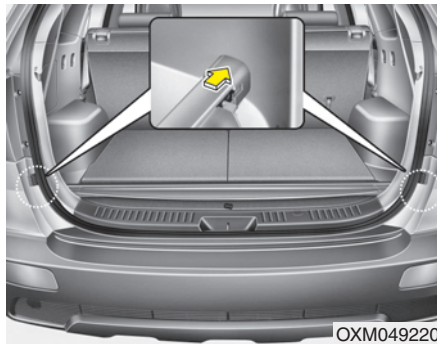

ОХМ049220

Если защитный экран багажного отделения не используется, разместите его в нижней части багажного отделения.

#### **⚠ ОСТОРОЖНО**

- Не допускается размещение каких-либо предметов на защитном экране багажного отделения. Подобные объекты могут быть выброшены в салон и, возможно, причинить травмы находящимся в нем людям при дорожно-транспортном происшествии или при торможении.
- Никогда не позволяйте людям находиться в багажном отделении во время движения автомобиля. Оно предназначено только для багажа.
- Поддерживайте равномерное распределение нагрузки в автомобиле, располагайте грузы как можно ближе к его передней части.

#### **⚠ ВНИМАНИЕ**

*Поскольку существует возможность повреждения защитного экрана багажного отделения, не размещайте на нем багаж во время его использования.*

## ЭЛЕМЕНТЫ ВНЕШНЕЙ ОТДЕЛКИ



### Багажник на крыше (при наличии)

Если автомобиль оборудован верхним багажником, вы можете перевозить грузы сверху на вашем автомобиле. Поперечные элементы и крепления для установки багажника на ваш автомобиль вы можете приобрести у авторизованного дилера Киа.

### \* К СВЕДЕНИЮ

- Перед размещением груза на багажнике, расположенном на крыше, следует разместить поперечины в подходящих для этого местах.
- Если автомобиль оборудован люком, убедитесь в том, что груз размещен на верхнем багажнике так, чтобы не препятствовать работе люка.
- Если багажник на крыше не используется, и при движении возникают шумы в результате встречного ветра, можно передвинуть планки багажника так, чтобы устранить шум.



### ВНИМАНИЕ

- При перевозке груза на верхнем багажнике примите необходимые предосторожности во избежание повреждения им крыши автомобиля.
- При перевозке предметов большого размера на верхнем багажнике убедитесь в том, что их габариты не превышают длины или ширины крыши автомобиля.
- При перевозке грузов на багажнике, установленном на крыше, не используйте люк в крыше автомобиля (при наличии).

**⚠ ОСТОРОЖНО**

- Ниже приведены ограничения по весу для грузов, которые могут быть размещены на верхнем багажнике. Распределяйте полезную нагрузку по возможности равномерно в отношении поперечных и продольных элементов верхнего багажника, обеспечьте ее надежное закрепление.

КРЫША	75 кг (165 фунтов) РАВНОМЕРНОЕ РАСПРЕДЕЛЕНИЕ ЭЛЕМЕНТОВ КОНСТРУКЦИИ БАГАЖНИКА
-------	---

Размещение груза на верхнем багажнике с превышением указанных требований может привести к повреждению автомобиля.

- При перевозке грузов на верхнем багажнике высота центра тяжести автомобиля увеличивается.

(продолжение)

(продолжение)

Избегайте резкого трогания с места или торможения, крутых поворотов и резких маневров, а также движения с высокой скоростью, - все это может привести к потере управления или перевороту автомобиля, что станет причиной дорожно-транспортного происшествия.

- Всегда двигайтесь с невысокой скоростью и аккуратно проходите повороты при наличии предметов на верхнем багажнике. Сильные порывы ветра, вызванные проезжающими автомобилями или факторами естественного характера, могут стать причиной возникновения подъемной силы, воздействующей на предметы, расположенные на верхнем багажнике.

(продолжение)

(продолжение)

Это в особой степени относится к перевозке плоских предметов большого размера, таких как деревянные панели или матрасы. В результате предметы могут упасть с верхнего багажника и привести к повреждению Вашего автомобиля или транспортных средств, находящихся рядом с ним.

- Для предотвращения повреждений или потери груза при движении автомобиля следует перед началом движения и регулярно во время него проверять надежность закрепления предметов на верхнем багажнике.

## АУДИОСИСТЕМА

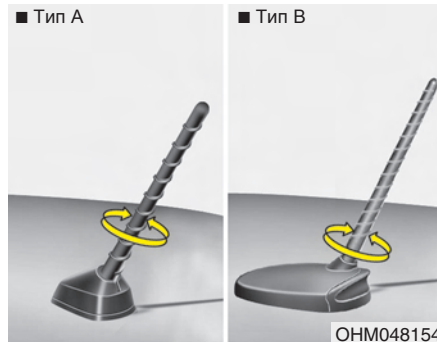

### Антенна

#### Антенна на крыше

Внешняя антенна автомобиля предназначена для приёма радиосигналов в АМ-диапазоне и в FM-диапазоне. Эта антенна - съёмного типа. Для снятия поверните ее против часовой стрелки. Для установки поверните ее по часовой стрелке.

### ⚠ ВНИМАНИЕ

- Если требуется проехать через ворота с крайне низкой высотой, необходимо предварительно снять антенну.
- Убедитесь в том, что перед началом автоматической мойки машины антенна убрана, в противном случае она может быть повреждена.
- Для обеспечения надлежащего качества приема сигнала при повторной установке антенны необходимо плотно затянуть антенну. Антенну можно снимать при парковке автомобиля и установки груза на багажник крыши.
- При перевозке груза на верхнем багажнике для обеспечения хорошего приема радиосигналов не размещайте его рядом с антенной.



### Дистанционное управление аудиосистемой (при наличии)

Пульт дистанционного управления работой аудиосистемы на рулевом колесе, предназначен для повышения уровня безопасности при управлении автомобилем.

### ⚠ ВНИМАНИЕ

Не следует одновременно нажимать несколько кнопок пульта дистанционного управления.



**VOLUME (VOL + / -) (1)**

- Нажмите кнопку MUTE для выключения звука.
- Для включения звука нажмите кнопку MUTE еще один раз.

**SEEK/PRESET (^ / v) (2)**

Кнопка «SEEK/PRESET» выполняет различные функции в разных режимах системы. Для включения следующих функций необходимо удерживать кнопку не менее 0,8 секунды.

**Режим RADIO (радиоприемник)**

Она будет работать в качестве кнопки автоматического поиска радиостанций (AUTO SEEK).

**Режим CDP (CD-плеер)**

Она будет работать в качестве кнопки быстрой перемотки (FF/REW).

**Режим CDC (CD-чейнджер)**

Она будет работать в качестве кнопки смены дисков (DISC UP/DOWN).

При нажатии кнопки SEEK и ее удержании в течение менее 0,8 секунд она будет выполнять следующие функции в перечисленных ниже режимах.

**Режим RADIO (радиоприемник)**

Она будет работать в качестве кнопки выбора заранее настроенных радиостанций (PRESET STATION).

**Режим CDP (CD-плеер)**

Она будет работать в качестве кнопки смены дорожек (TRACK UP/DOWN).

**Режим CDC (CD-чейнджер)**

Она будет работать в качестве кнопки смены дорожек (TRACK UP/DOWN).

**MODE (3)**

Нажмите на кнопку MODE для выбора режимов Radio (радиоприемник) или CD (компакт-диск).

Подробная информация по органам управления аудиосистемой приведена в данном разделе ниже.

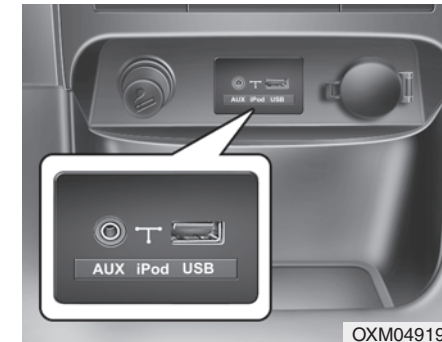

**Порты: для дополнительных устройств, USB и iPod (при наличии)**

Если автомобиль оснащен дополнительным и/или USB (универсальная последовательная шина) портом или iPod портом, вы можете использовать дополнительный порт для подключения аудиоустройств, USB-порт для подключения USB-устройств, а порт iPod - для подключения плеера iPod.

**\* К СВЕДЕНИЮ**

При подключении портативных аудиоустройств к розетке во время воспроизведения возможно возникновение шумов. В этом случае используйте источник питания портативного аудиоустройства.

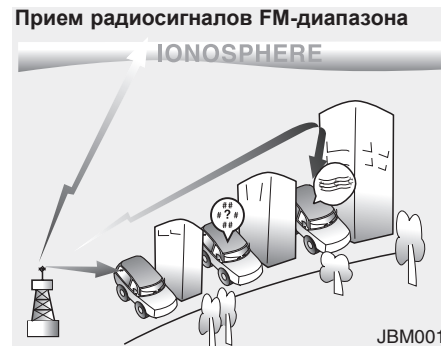

**Как работает автомобильный радиоприемник**

Источниками радиосигналов AM (MW, LW) и FM диапазонов являются радиопередатчики, расположенные по всему городу. Они поступают на радиоантенну автомобиля. Этот радиосигнал принимается радиоприемником и передается на динамики автомобильной аудиосистемы.

Если поступающий радиосигнал достаточно силен, современная конструкция автомобильной аудиосистемы обеспечивает максимально возможное качество его воспроизведения. Однако в некоторых случаях поступающий сигнал может не иметь достаточной силы и может сопровождаться помехами. Причиной этого могут быть такие факторы, как удаленность от принимаемой радиостанции, наличие вблизи от автомобиля другой радиостанции высокой мощности, зданий, мостов или других сооружений большого размера.

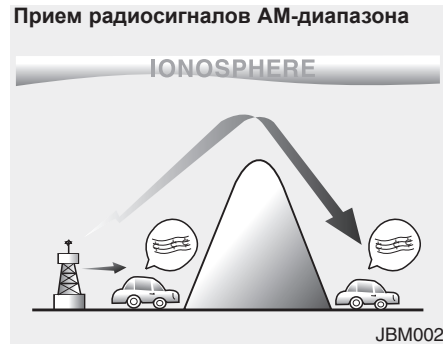

Сигналы AM-диапазона могут приниматься на большем удалении от радиостанции, чем сигналы FM-диапазона. Это возможно за счет более низкой частоты радиоволн AM-диапазона. Эти радиосигналы с большой длиной волны и низкой частотой распространяются не по прямой линии в атмосфере, а могут огибать земную поверхность. Кроме того, они огибают препятствующие их распространению объекты, что обеспечивает лучший прием сигнала.



Высокая частота радиосигналов FM-диапазона не позволяет им огибать земную поверхность. Поэтому, как правило, мощность таких радиосигналов падает на коротких расстояниях от передающей радиостанции. Кроме того, на их распространение оказывают влияние здания, рельеф местности или другие препятствия. В результате в конкретных условиях приема радиосигнала может создаться впечатление о неисправности радиоприемника. Следующие условия приема являются достаточно распространенными и не свидетельствуют о наличии технической неисправности.

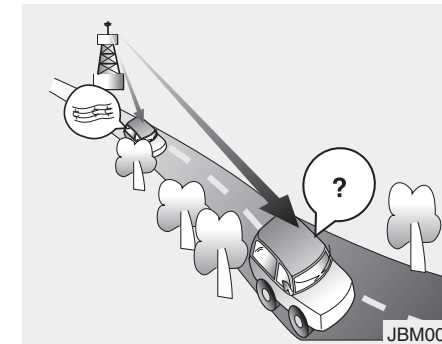

- Плавное снижение уровня громкости: по мере удаления автомобиля от радиостанции мощность принимаемого сигнала падает, и уровень громкости звука снижается. При возникновении такой ситуации желательно настроить приемник на другую радиостанцию.
- Дрожание сигнала/радиопомехи: низкая мощность принимаемого радиосигнала FM-диапазона или наличие препятствий большого размера между передающим устройством и автомобильным радиоприемником может создавать помехи для приема сигнала, вызывая тем самым его дрожание или шум от радиопомех.

## Характеристики автомобиля

Снизить влияние этого явления можно путем уменьшения уровня высоких частот в тембре сигнала до того момента, пока источник помех не исчезнет.

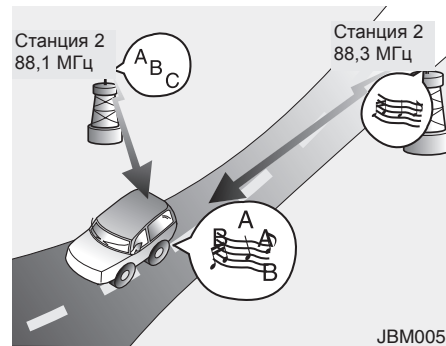

- Появление сигнала другой радиостанции: по мере ослабления сигнала FM-диапазона возможно его замещение более мощным сигналом другой радиостанции, работающей на близкой частоте. Это происходит потому, что конструкцией радиоприемника предусмотрен прием сигнала с самым высоким уровнем. При возникновении такой ситуации настройте приемник на радиостанцию с более мощным сигналом.

- Интерференция радиосигналов: одновременный прием радиосигналов с нескольких направлений может вызвать искажение сигнала или его дрожание. Причина этого заключается в одновременном приеме прямого и отраженного радиосигнала одной станции, или радиосигналов двух станций, работающих на близких частотах. При возникновении такой ситуации настройте приемник на другую радиостанцию до изменения условий радиоприема.

**Использование сотового телефона или радиостанции с двухсторонней связью**

Использование сотового телефона внутри автомобиля может привести к возникновению шумов в звуковом сигнале аудио оборудования. Это не свидетельствует о неисправности. В подобной ситуации используйте мобильный телефон на максимальном возможном удалении от автомобильной аудиосистемы.

 **ВНИМАНИЕ**

*При использовании внутри автомобиля коммуникационной системы типа сотового телефона или радиопереговорного устройства необходимо оборудовать ее отдельной наружной антенной. Использование сотового телефона или радиопереговорного устройства только с их внутренними антеннами может нарушить нормальную работу электрической системы автомобиля и оказать отрицательное влияние на безопасность управления автомобилем.*

 **ОСТОРОЖНО**

Не пользуйтесь сотовым телефоном во время вождения. Для того, чтобы воспользоваться сотовым телефоном, остановите автомобиль в безопасном месте.

### Обращение с дисками

- При слишком высокой температуре внутри автомобиля откройте его окна для проветривания перед использованием автомобильной аудиосистемы.
- Копирование и использование файлов форматов MP3/WMA без разрешения является незаконным. Используйте компакт-диски, записанные только законным путем.
- Не применяйте такие летучие жидкости, как бензол и растворители, обычные чистящие средства и распылители магнитных жидкостей для аналоговых дисков для очистки компакт-дисков.
- Для предотвращения повреждения поверхности диска. Берите диск только за края или за края центрального отверстия и переносите его только таким образом.
- Производите очистку поверхности диска при помощи куска мягкой ткани перед его воспроизведением (вытирайте от центра к краям).

- Не допускайте повреждения поверхности диска и не прикрепляйте к ней липкую ленту или бумагу.
- Категорически не допускается вставлять в CD-плеер любые другие предметы, кроме компакт-дисков (не вставляйте более одного компакт-диска одновременно).
- Убирайте компакт-диски в коробки после использования для их защиты от царапин или попадания грязи.
- В зависимости от типа компакт-диска (CD-R/CD-RW) определенные компакт-диски (конкретных производителей или с записями, сделанными определенным образом) могут не работать нормально. В таких случаях продолжение их использования может привести к отказу автомобильной аудиосистемы.

### \* К СВЕДЕНИЮ

- **Воспроизведение несовместимых компакт-дисков, защищенных от копирования**

Некоторые защищенные от копирования компакт-диски, которые не соответствуют международным стандартам в этой области (Red Book), могут не воспроизводиться на данной автомобильной аудиосистеме. Обратите внимание, что если при попытке воспроизвести защищенные от копирования компакт-диски в работе вашего CD-плеера появляются сбои, то причиной этого может являться плохое качество компакт-диска, а не CD-плеера.

**РАДИОПРИЕМНИК, НАСТРОЙКА, ГРОМКОСТЬ, РЕГУЛИРОВКА ЗВУКА (РА710ХМ, ЕВРОПА)**



**РАДИОПРИЕМНИК, НАСТРОЙКА, ГРОМКОСТЬ, РЕГУЛИРОВКА ЗВУКА (РА760ХМ, ЕВРОПА)**



1. Кнопка выбора FM диапазона
2. Кнопка выбора AM диапазона
3. Кнопки выбора предустановленных радиостанций
4. Кнопка включения/отключения питания и ручка настройки громкости
5. Кнопка выбора ТА (функция информирования о плотности дорожного движения)
6. Кнопка SETUP (НАСТРОЙКА)
7. Ручка TUNE (НАСТРОЙКА РАДИОСТАНЦИИ) и ручка регулировки звука
8. Кнопка автоматического выбора канала
9. Кнопка AST (АВТОМАТИЧЕСКОЕ СОХРАНЕНИЕ)
10. Кнопка выбора PTY (ТИП ПРОГРАММЫ)
11. Кнопка MUTE (ОТКЛЮЧЕНИЕ ЗВУКА)

#### 1. Кнопка выбора FM диапазона

Переключение в режим FM и, при каждом нажатии на кнопку, переключение между FM1, FM2 и FMA.

#### 2. Кнопка выбора AM диапазона

Переключение в режим AM и, при каждом нажатии на кнопку, переключение между AM и AMA.

#### 3. Кнопка предварительной настройки

При кратковременном (менее 0,8 с) нажатии одной из кнопок [1]~[6] включается радиостанция, настроенная на эту кнопку.

При нажатии на одну из кнопок [1]~[6] (с удерживанием более 0,8 секунды) текущая радиостанция назначается на эту кнопку и раздается звуковой сигнал.

#### 4. Кнопка включения/отключения питания и ручка настройки громкости

- Эта кнопка используется для включения и выключения аудиосистемы. Если ключ замка зажигания не находится в положении АСС (ДОПОЛНИТЕЛЬНОЕ ОБОРУДОВАНИЕ) или ON (ВКЛ), на ЖКИ через 10 секунд после включения появляется предупреждение «Battery Discharge» (разрядка аккумуляторной батареи) и автоматически выключает через 1 час работы.

- Регулирует громкость автомобильной аудиосистемы. Вращение по часовой стрелке увеличивает, а против часовой стрелки уменьшает громкость.

#### 5. Кнопка выбора ТА (функция информирования о плотности дорожного движения)

В режимах FM, CD и AUX включает / выключает прием каналов TA RDS (станции дорожных служб).

#### 6. Кнопка SETUP (НАСТРОЙКА)

При нажатии этой кнопки активизируется режим настройки. В режиме настройки могут быть изменены опции прокрутки текста, SDVC (изменение громкости в зависимости от скорости автомобиля) или RDS (прием дорожной информации).

Если в течение 8 секунд не будут предприняты какие-либо действия, будет произведен возврат в режим воспроизведения. Навигация между пунктами меню производится вращением ручки [TUNE], выбор производится нажатием на кнопку.

##### • SCROLL (ПРОКРУТКА)

Выбор, будут ли длинные имена файлов прокручиваться непрерывно («ON» (ВКЛ)) или только один раз («OFF» (ВЫКЛ)).



- SDVC (ИЗМЕНЕНИЕ ГРОМКОСТИ В ЗАВИСИМОСТИ ОТ СКОРОСТИ АВТОМОБИЛЯ)

Выбор этого пункта позволяет включить (ON) или выключить (OFF) функцию SDVC (изменение громкости в зависимости от скорости автомобиля). Если включено (ON), уровень громкости будет регулироваться автоматически, согласно скорости транспортного средства.

- AF (АЛЬТЕРНАТИВНАЯ ЧАСТОТА)

Выбор этого пункта меню позволяет включить (ON) или выключить (OFF) функцию AF (альтернативная частота).

- TA VOL (ГРОМКОСТЬ ОПОВЕЩЕНИЯ О ПЛОТНОСТИ ДОРОЖНОГО ДВИЖЕНИЯ)

Регулирует уровень громкости TA (функция информирования о плотности дорожного движения) согласно нормальному уровню громкости звука.

- REGION (РЕГИОН)

Выбирает, используется ли код региона (ON (ВКЛ)) или нет (OFF), когда радиоприемник определяет условия переключения звуковой частоты. Если выбрать AUTO (АВТОМАТИЧЕСКИ), условие переключения звуковой частоты определяется автоматически, по состоянию приема.

- NEWS (НОВОСТИ)

Включает (ON) или выключает (OFF) функцию автоматического приема новостей.

- POWER BASS (P.BASS) PA710

Эта функция, основанная на психоакустической технологии, преодолевает ограничения для басов, которые могут возникнуть из-за ограниченного количества и размера динамиков, чтобы предложить динамическое качество звучания басов. Возможен выбор 3 уровней: LOW (НИЗКИЙ) / MID (СРЕДНИЙ) / HIGH (ВЫСОКИЙ).

\* Режим AM (АМ) не поддерживается.

## 7. Ручка TUNE (НАСТРОЙКА РАДИОСТАНЦИИ) и кнопка регулировки звука

Следует вращать ручку по часовой стрелке по одной метке, чтобы увеличить частоту с текущей частоты. Следует вращать ручку против часовой стрелки по одной метке, чтобы уменьшить частоту с текущей частоты.

Нажатие на кнопку изменяет режимы: BASS (БАС), MIDDLE (СРЕДНИЕ), TREBLE (ВЕРХНИЕ), FADER (АКУСТИЧЕСКИЙ БАЛАНС) и BALANCE TUNE (РЕГУЛИРОВКА БАЛАНСА). Выбранный режим отображается на дисплее. После выбора каждого из режимов следует вращать ручку регулировки громкости звука по часовой стрелке или против часовой стрелки.

- BASS Control (Регулировка тембра в области нижних частот)

Для увеличения нижних частот необходимо вращать ручку по часовой стрелке, для уменьшения нижних частот необходимо вращать ручку против часовой стрелки.

- **MIDDLE Control** (Регулировка тембра в области средних частот)

Для увеличения средних частот необходимо вращать ручку по часовой стрелке, для уменьшения средних частот необходимо вращать ручку против часовой стрелки.

- **TREBLE Control** (Регулировка тембра в области верхних частот)

Для увеличения верхних частот необходимо вращать ручку по часовой стрелке, для уменьшения верхних частот необходимо вращать ручку против часовой стрелки.

- **FADER Control** (Регулировка акустического баланса)

При повороте ручки управления по часовой стрелке звук заднего динамика будет увеличиваться (звук переднего динамика будет уменьшен). При повороте ручки управления против часовой стрелки будет увеличиваться звук переднего динамика (звук заднего динамика будет уменьшен).

- **BALANCE Control** (Регулировка стереобаланса)

При повороте ручки управления по часовой стрелке звук правого динамика будет увеличиваться (звук левого динамика будет уменьшен). При повороте ручки управления против часовой стрелки звук левого динамика будет увеличиваться (звук правого динамика будет уменьшен).

### **8. Кнопка автоматического выбора канала**

- При нажатии кнопки [SEEK √] начинается автоматический поиск радиостанции путем понижения частоты шагами по 50 кГц. Если не удается обнаружить ни одной радиостанции, поиск прекращается и происходит переход на прежнюю частоту.

- При нажатии кнопки [SEEK ^] начинается автоматический поиск радиостанции путем повышения частоты шагами по 50 кГц. Если не удается обнаружить ни одной радиостанции, поиск прекращается и происходит переход на прежнюю частоту.

### **9. Кнопка AST (АВТОМАТИЧЕСКОЕ СОХРАНЕНИЕ)**

При нажатии кнопки [AST], радиоканал сохраняется в памяти [1] ~ [6] для режимов FMA (FM) или AMA (AM), после чего начинается автоматическое воспроизведение сохраненного в памяти канала [1].

Если никакой канал не был сохранен (потому что канала не был принят), радиоприемник переключится на предыдущий канал/частоту.

### **10. Кнопка выбора РТУ (ТИП ПРОГРАММЫ)**

- Для поиска запрограммированного типа программы передачи дорожной информации следует нажать кнопку [PTY √].
- Для поиска запрограммированного типа программы передачи дорожной информации следует нажать кнопку [PTY ^].

### **11. Кнопка MUTE (отключение звука)**

При нажатии этой кнопки звук отключается и на ЖКИ появляется сообщение «Audio Mute».

**CD (PA710XM, ЕВРОПА)**



1. Слот для компакт-диска
2. Кнопка извлечения компакт-диска
3. Кнопка выбора режимов CD/AUX
4. Кнопка автоматического выбора дорожки
5. Кнопка RANDOM (воспроизведение в случайном порядке)
6. Кнопка REPEAT (ПОВТОР)
7. Индикатор компакт-диска
8. Кнопка CD LOAD (загрузка компакт-диска)
9. Кнопка SCAN (воспроизведение первых 10 с записи на каждой дорожке)
10. Кнопка INFO (ИНФОРМАЦИЯ)
11. Кнопка FOLDER (ПАПКА)
12. Кнопки SEARCH (поиск) и ENTER (ввод)
13. Кнопка DISC (выбор диска)

**CD (PA760XM, ЕВРОПА)**



### 1. Слот для компакт-диска

Вставить диск этикеткой вверх и осторожно подтолкнуть его. Если ключ зажигания в положении ACC или ON (ВКЛ), после загрузки компакт-диска автоматически включается питание аудиосистемы. Данный проигрыватель компакт-дисков рассчитан только на 12 см компакт-диски. Если будет загружен компакт-диск с видеoinформацией или данными, то на экране будет отображено сообщение «Reading Error» (ошибка считывания) и компакт-диск будет извлечен.

### 2. Кнопка извлечения компакт-диска

- Нажать кнопку [▲] для извлечения компакт-диска. Эта кнопка работает независимо от положения ключа замка зажигания.

- Кнопка извлечения всех компакт-дисков (только на PA760)

Нажать и удерживать эту кнопку в течение 2~4 секунд, чтобы извлечь из деки все компакт-диски.

### 3. Кнопка выбора режимов CD/AUX

Если загружен компакт диск, при нажатии этой кнопки система переключается в режим воспроизведения компакт-диска. Если к мультимедийной розетке подключен AUX (или USB, iPod), то при каждом нажатии на кнопку происходит переключение: компакт-диск → USB → AUX (iPod) → компакт-диск...

Если отсутствует компакт-диск или дополнительное устройство, то на ЖКИ в течение 3 секунд будет отображаться сообщение «No Media», затем произойдет возврат к предыдущему режиму.

### 4. Кнопка автоматического выбора дорожки

- При кратковременном нажатии кнопки [TRACK √] (ПОИСК ДОРОЖКИ), менее 0,8 с, начинается воспроизведение текущей композиции.

- При кратковременном нажатии (менее 0,8 с) на кнопку [TRACK √] и последующем нажатии и удерживании кнопки в пределах 1 с, начинается воспроизведение предыдущей композиции.

- Для запуска высокоскоростного воспроизведения (поиска) текущей композиции в обратном направлении, необходимо нажать кнопку [TRACK √] и удерживать ее не менее 0,8 с.

- При кратковременном нажатии кнопки [TRACK ^] (ПОИСК ДОРОЖКИ) (менее 0,8 с) начинается воспроизведение следующей композиции.

- Для запуска высокоскоростного воспроизведения (поиска) текущей композиции в направлении вперед, необходимо нажать кнопку [TRACK ^] и удерживать ее не менее 0,8 с.

### 5. Кнопка RANDOM (воспроизведение в случайном порядке)

При нажатии этой кнопки включается/отключается случайный порядок воспроизведения файлов текущего компакт-диска. Для выхода из этого режима необходимо нажать кнопку еще один раз.

#### 6. Кнопка REPEAT (ПОВТОР)

При кратковременном (менее 0,8 с) нажатии этой кнопки текущая композиция воспроизводится повторно.

Для повторного воспроизведения всего диска необходимо нажать кнопку и удерживать ее не менее 0,8 с.

#### 7. Индикатор компакт-диска (РА710)

Если ключ зажигания в положении АСС или ON (ВКЛ) и загружен компакт-диск, высвечивается этот индикатор. После извлечения компакт-диска индикатор гаснет.

#### 8. Кнопка CD LOAD (загрузка компакт-диска) (РА760)

Кнопка [LOAD] (ЗАГРУЗКА) используется для загрузки компакт-дисков в доступные слоты CD-чейнджера (от 1 до 6 слотов).

При нажатии кнопки [LOAD] с удержанием ее не менее 2 с загружаются все диски. Затем начинается воспроизведение последнего загруженного диска. В случае задержки длительностью 10 с процесс загрузки прерывается.

#### 9. Кнопка SCAN (воспроизведение первых 10 с записи на каждой дорожке)

Воспроизведение всех композиций, имеющихся на устройстве USB, по 10 секунд для каждой композиции. Для выхода из этого режима необходимо нажать кнопку еще один раз.

#### 10. Кнопка INFO (ИНФОРМАЦИЯ)

При нажатии этой кнопки отображается информация о текущей дорожке, приводимая в следующем порядке: НАЗВАНИЕ КОМПАКТ-ДИСКА → ИСПОЛНИТЕЛЬ → НАЗВАНИЕ КОМПОЗИЦИИ → ИСПОЛНИТЕЛЬ ДОРОЖКИ → ОБЩЕЕ КОЛИЧЕСТВО КОМПОЗИЦИЙ → ЭКРАН ВОСПРОИЗВЕДЕНИЯ → НАЗВАНИЕ КОМПАКТ-ДИСКА → ... Эта информация отображается только если она записана на текущем диске.

#### 11. Кнопка FOLDER (ПАПКА)

- Для перемещения в дочернюю папку текущей папки и отображения ее первой композиции необходимо нажать кнопку [FOLDER √].

Для перехода в отображаемую папку необходимо нажать кнопку TUNE/ENTER. Начнется воспроизведение первой композиции в этой папке.

- Для перемещения в родительскую папку текущей папки и отображения ее первой композиции необходимо нажать кнопку [FOLDER ^].

Для перехода в отображаемую папку необходимо нажать кнопку TUNE/ENTER.

## 12. Кнопки SEARCH (поиск) и ENTER (ввод)

При вращении этой ручки по часовой стрелке, будут отображены композиции после текущей композиции. При вращении этой ручки против часовой стрелки, будут отображены композиции до текущей композиции.

- Для воспроизведения отображенной композиции необходимо нажать кнопку.
- Нажатие на кнопку изменяет режимы: BASS (БАС), MIDDLE (СРЕДНИЕ), TREBLE (ВЕРХНИЕ), FADER (АКУСТИЧЕСКИЙ БАЛАНС) и BALANCE TUNE (РЕГУЛИРОВКА БАЛАНСА). Выбранный режим отображается на дисплее. После выбора каждого из режимов следует вращать ручку регулировки громкости звука по часовой стрелке или против часовой стрелки.

- BASS Control (Регулировка тембра в области нижних частот)

Для увеличения нижних частот необходимо вращать ручку по часовой стрелке, для уменьшения нижних частот необходимо вращать ручку против часовой стрелки.

- MIDDLE Control (Регулировка тембра в области средних частот)

Для увеличения средних частот необходимо вращать ручку по часовой стрелке, для уменьшения средних частот необходимо вращать ручку против часовой стрелки.

- TREBLE Control (Регулировка тембра в области верхних частот)

Для увеличения верхних частот необходимо вращать ручку по часовой стрелке, для уменьшения верхних частот необходимо вращать ручку против часовой стрелки.

- FADER Control (Регулировка акустического баланса)

При повороте ручки управления по часовой стрелке звук заднего динамика будет увеличиваться (звук переднего динамика будет уменьшен). При повороте ручки управления против часовой стрелки будет увеличиваться звук переднего динамика (звук заднего динамика будет уменьшен).

- BALANCE Control (Регулировка стереобаланса)

При повороте ручки управления по часовой стрелке звук правого динамика будет увеличиваться (звук левого динамика будет уменьшен). При повороте ручки управления против часовой стрелки звук левого динамика будет увеличиваться (звук правого динамика будет уменьшен).

## 13. Кнопка DISC (выбор диска) (PA760)

- Для перехода к предыдущему диску: нажать кнопку [DISC ∨].
- Для перехода к следующему диску: нажать кнопку [DISC ∧].

**AUX/USB (PA710XM, ЕВРОПА)**



1. Кнопка выбора режимов USB/AUX
2. Кнопка TRACK (смена дорожки)
3. Кнопка воспроизведения в случайном порядке
4. Кнопка повторения выбора
5. Кнопка SCAN (ОЗНАКОМИТЕЛЬНОЕ ВОСПРОИЗВЕДЕНИЕ)
6. Кнопка INFO (ИНФОРМАЦИЯ)
7. Кнопки SEARCH (поиск) и ENTER (ввод)
8. Кнопка FOLDER (ПАПКА)

**AUX/USB (PA760XM, ЕВРОПА)**



 **ВНИМАНИЕ -  
Использование  
устройства USB**

- Для использования внешнего устройства USB его следует устанавливать только после пуска двигателя.
- Пуск двигателя с подсоединенным устройством USB может привести к повреждению устройства. (USB не является ESA)
- Если внешнее устройство USB подключено при запуске или отключении двигателя автомобиля, это устройство может не функционировать.
- Некоторые неоригинальные файлы MP3 и WMA могут не воспроизводиться.
  - 1) Для воспроизведения файла MP3 степень его сжатия должна составлять от 8 до 320 кбит/с.
  - 2) Для воспроизведения файла WMA степень его сжатия должна составлять от 8 до 320 кбит/с.

(Продолжение)

(Продолжение)

- При подключении и отключении внешних устройств USB соблюдайте меры предосторожности для защиты от статических разрядов.
- MP3-проигрыватели с кодированным хранением информации не опознаются системой.
- Внешнее устройство USB может не опознаваться системой (в зависимости от его состояния).
- Внешние устройства USB с разметкой секторов, отличающейся от 512BYTE и 2048BYTE, системой не опознаются.
- На USB должна использоваться файловая система FAT 12, FAT 16 или FAT 32.
- Устройства USB, не имеющие авторизации USB IF, могут не опознаваться системой.

(Продолжение)

(Продолжение)

- Следить, чтобы разъем USB не соприкасался с кожей человека или посторонними предметами.
- Многократное отсоединение и подсоединение устройства USB за короткий промежуток времени может привести к повреждению устройства.
- Подсоединение и отсоединение устройства USB может сопровождаться посторонними звуками.
- Отсоединение внешнего устройства USB во время воспроизведения в режиме USB может привести к повреждению или неисправности этого устройства. Подключать устройство USB следует только при остановленном двигателе, либо когда аудиосистема находится не в режиме USB.

(Продолжение)



**(Продолжение)**

- Большая продолжительность распознавания не указывает на неисправность, поскольку зависит от типа и емкости внешнего устройства USB, а также от типа содержащихся на нем файлов. Следует проявить терпение и дождаться завершения.
- Запрещается подключать устройства USB, предназначенные для каких-либо целей, кроме воспроизведения звуковых файлов.
- Подключение таких устройств USB, как зарядные устройства и обогреватели стандарта USB I/F, могут привести к снижению производительности или неисправности.
- Если используются такие устройства, как приобретаемый отдельно USB-hub (концентратор USB), аудиосистема автомобиля может не опознать устройство USB.

**(Продолжение)**

**(Продолжение)**

- Необходимо подсоединять устройства USB непосредственно к мультимедийному разъему автомобиля.
- Если на устройстве USB имеется несколько логических дисков, аудиосистема автомобиля опознает только диск с наивысшим приоритетом.
- Некоторые проигрыватели MP3, сотовые телефоны и цифровые камеры, не соответствующие стандартам USB I/F, могут не опознаваться системой.
- Нестандартные USB устройства (в металлическом корпусе) могут не распознаваться.
- Кард-ридеры USB (для карт памяти CF, SD, microSD и т. п.) и внешние жесткие диски могут не распознаваться системой.

**(Продолжение)**

**(Продолжение)**

- Звуковые файлы, защищенные системой DRM (управление цифровыми правами при копировании), не опознаются системой.
- При использовании данной аудиосистемы возможна потеря информации, сохраненной на устройстве USB. Рекомендуют сохранять важные данные на персональном накопителе.
- Во избежание повреждений разъема USB рекомендуется не использовать устройства USB, оформленные в виде брелоков для ключей и аксессуаров для сотовых телефонов. Необходимо использовать только устройства со штепсельными USB-разъемами (см. ниже).



### 1. Кнопка выбора режимов USB/AUX

Если подключено устройство USB, то производится переключение в режим USB. Если загружен компакт-диск или подключен AUX (или USB, iPod), то это переключение производится в следующей последовательности: компакт-диск → USB → AUX → компакт-диск ... (при каждом нажатии кнопки).

Если компакт-диск отсутствует и дополнительное устройство не подключено, на дисплее ЖКИ на 3 с отображается сообщение «No Media» (отсутствует носитель) и производится возврат к предыдущему режиму.

### 2. Кнопка TRACK (смена дорожки)

- При кратковременном нажатии кнопки [TRACK ✓] (ДОРОЖКА), менее 0,8 с, начинается воспроизведение текущей дорожки. Если не позднее чем через 1 секунду нажать эту кнопку еще один раз, начнется воспроизведение предыдущей дорожки.

Для высокоскоростного воспроизведения композиций в обратном направлении необходимо нажать кнопку и удерживать ее не менее 0,8 с.

- При кратковременном нажатии кнопки [TRACK ^] (ДОРОЖКА) (менее 0,8 с) начинается воспроизведение следующей дорожки. Для высокоскоростного воспроизведения композиций в прямом направлении необходимо нажать кнопку и удерживать ее не менее 0,8 с.

### 3. Кнопка воспроизведения в случайном порядке

При кратковременном (менее 0,8 с) нажатии этой кнопки композиции из текущей папки начинают или прекращают воспроизводиться в случайном порядке.

Для воспроизведения в случайном порядке всех композиций, имеющих на подсоединенном устройстве USB, необходимо нажать эту кнопку и удерживать ее не менее 0,8 с.

Для выхода из этого режима нажмите кнопку еще один раз.

### 4. Кнопка REPEAT (ПОВТОР)

При кратковременном (менее 0,8 с) нажатии этой кнопки текущая композиция воспроизводится повторно.

При удерживании кнопки дольше 0,8 с производится повторное последовательное воспроизведение всех песен в проигрываемой в данный момент папке (FOLDER REPEAT).

### 5. Кнопка SCAN (ОЗНАКОМИТЕЛЬНОЕ ВОСПРОИЗВЕДЕНИЕ)

Воспроизведение всех композиций, имеющих на устройстве USB, по 10 секунд для каждой композиции.

Для выхода из режима сканирования необходимо нажать кнопку еще один раз.

#### 6. Кнопка INFO (ИНФОРМАЦИЯ)

При нажатии этой кнопки отображается информация о воспроизводимом файле, представляемая в следующем порядке: ИМЯ ФАЙЛА → НАЗВАНИЕ → ИСПОЛНИТЕЛЬ → АЛЬБОМ → ПАПКА → ОБЩЕЕ КОЛИЧЕСТВО КОМПОЗИЦИЙ → ОБЫЧНЫЙ РЕЖИМ ОТОБРАЖЕНИЯ → ИМЯ ФАЙЛА → ... Эта информация отображается только если она содержится в файле.

#### 7. Кнопки SEARCH (поиск) и ENTER (ввод)

При вращении этой ручки по часовой стрелке будут отображены композиции после текущей композиции.

При вращении этой ручки против часовой стрелки, будут отображены композиции до текущей композиции.

- Нажатие на кнопку позволяет пропустить и воспроизвести выбранную композицию.

- Нажатие на кнопку изменяет режимы: BASS (БАС), MIDDLE (СРЕДНИЕ), TREBLE (ВЕРХНИЕ), FADER (АКУСТИЧЕСКИЙ БАЛАНС) и BALANCE TUNE (РЕГУЛИРОВКА БАЛАНСА). Выбранный режим отображается на дисплее. После выбора каждого из режимов следует вращать ручку регулировки громкости звука по часовой стрелке или против часовой стрелки.

#### 8. Кнопка FOLDER (ПАПКА)

- Для перемещения в дочернюю папку текущей папки и отображения ее первой композиции необходимо нажать кнопку [FOLDER √].

Для перехода в отображаемую папку необходимо нажать кнопку TUNE/ENTER.

Начнется воспроизведение первой композиции в этой папке.

- Для перемещения в родительскую папку и отображения ее первой композиции следует нажать кнопку [FOLDER ^].

Для перехода в отображаемую папку необходимо нажать кнопку TUNE/ENTER.

Подключение iPod (РА710ХМ, ЕВРОПА)



1. Кнопка выбора режима iPod
2. Кнопка TRACK (смена дорожки)
3. Кнопка повторения выбора
4. Кнопка воспроизведения в случайном порядке
5. Кнопка INFO (ИНФОРМАЦИЯ)
6. Кнопки SEARCH (поиск) и ENTER (ввод)
7. Кнопка CATEGORY (выбор категории)

Подключение iPod (РА760ХМ, ЕВРОПА)



iPod - товарный знак компании Apple Inc.

**\* К СВЕДЕНИЮ  
ОТНОСИТЕЛЬНО  
ИСПОЛЬЗОВАНИЯ  
УСТРОЙСТВ iPod**

- Некоторые модели iPod не поддерживают протокол связи, файлы таких устройств не воспроизводятся.  
Поддерживаемые модели iPod:  
- iPod Mini  
- iPod 4-го (на фотографии) ~ 6-го (классический) поколений  
- iPod Nano 1-го ~ 4-го поколений  
- iPod Touch 1-го ~ 2-го поколений
- Очередность поиска и воспроизведения композиций на устройстве iPod может отличаться от порядка их воспроизведения на аудиосистеме автомобиля.
- Если в работе устройства iPod возникла ошибка, его необходимо перезагрузить (инструкции по перезагрузке см. в руководстве по использованию устройства iPod).
- При низком заряде аккумуляторной батареи в работе устройства iPod возможны неполадки.

 **ВНИМАНИЕ**

- Для управления устройством iPod с помощью кнопок аудиосистемы автомобиля необходим специальный кабель питания для iPod. Соединение через стандартный iPod-USB кабель не поддерживается, поэтому не следует его использовать с автомобильной аудиосистемой.
- При подключении устройства через кабель для iPod необходимо вставить разъем до упора, чтобы обеспечить надежное соединение.
- Если задать регулировку звучания и на устройстве iPod, и на аудиосистеме автомобиля, совместное действие этих настроек может привести к искажению звука и снижению его качества.

(Продолжение)

(Продолжение)

- Необходимо отключить эквалайзер iPod, при использовании регулировки громкости аудиосистемы, и отключить эквалайзер аудиосистемы, когда используется эквалайзер iPod.
- Если подсоединен кабель для iPod, систему можно переключить в режим AUX (ДОП. УСТРОЙСТВО), даже если iPod отсоединен, и в этом случае могут возникнуть шумы. Рекомендуется отсоединять кабель для iPod, когда устройство iPod не используется.
- Если iPod не используя с автомобильной аудиосистемой, необходимо отсоединить кабель от iPod. В противном случае iPod может остаться в режиме доступности и, возможно, не будет работать должным образом.

### 1. Кнопка выбора режима iPod

При подключении устройства iPod система переходит в режим iPod, и начинается воспроизведение музыкальных файлов, имеющихся на этом устройстве.

Если iPod не подключен, на 3 с отображается сообщение «No Media» (нет носителя), после чего система возвращается в предыдущий режим.

### 2. Кнопка TRACK (смена дорожки)

- При кратковременном (менее 0,8 с) нажатии кнопки [TRACK ↘] воспроизведение текущей композиции запускается с ее начала.

Если не позднее чем через 1 секунду нажать эту кнопку еще один раз, начнется воспроизведение предыдущей дорожки.

Для высокоскоростного воспроизведения дорожки в обратном направлении необходимо нажать кнопку и удерживать ее не менее 0,8 с.

- При кратковременном нажатии кнопки [TRACK ↗] (ДОРОЖКА) (менее 0,8 с) начинается воспроизведение следующей дорожки.

Для высокоскоростного воспроизведения композиций в прямом направлении: нажать кнопку и удерживать ее не менее 0,8 с.

### 3. Кнопка REPEAT (ПОВТОР)

Повтор воспроизводимой в данный момент композиции.

### 4. Кнопка воспроизведения в случайном порядке

При кратковременном (менее 0,8 с) нажатии этой кнопки композиции из текущей категории начинают или прекращают воспроизводиться в случайном порядке.

Для воспроизведения в случайном порядке всех композиций, имеющихся в альбоме подсоединенного устройства iPod, нажать эту кнопку и удерживать ее не менее 0,8 с.

Для выхода из этого режима необходимо нажать кнопку еще один раз.

### 5. Кнопка INFO (ИНФОРМАЦИЯ)

При нажатии этой кнопки отображается информация о воспроизводимом файле, представляемая в следующем порядке: НАЗВАНИЕ → ИСПОЛНИТЕЛЬ → АЛЬБОМ → ОБЫЧНЫЙ РЕЖИМ ОТОБРАЖЕНИЯ → НАЗВАНИЕ → ... Эта информация отображается только если она содержится в файле.

### 6. Кнопки SEARCH (поиск) и ENTER (ввод)

При вращении ручки по часовой стрелке отображаются композиции (категория) перед воспроизводимой в данный момент композицией (категория на том же самом уровне). При вращении ручки против часовой стрелки отображаются композиции (категория) после воспроизводимой в данный момент композиции (категория на том же самом уровне).

- Чтобы прослушать композицию, отображенную в категории: нажать кнопку для пропуска и для воспроизведения выбранной композиции.

- Нажатие на кнопку изменяет режимы: BASS (БАС), MIDDLE (СРЕДНИЕ), TREBLE (ВЕРХНИЕ), FADER (АКУСТИЧЕСКИЙ БАЛАНС) и BALANCE TUNE (РЕГУЛИРОВКА БАЛАНСА). Выбранный режим отображается на дисплее. После выбора каждого из режимов следует вращать ручку регулировки громкости звука по часовой стрелке или против часовой стрелки.

#### **7. Кнопка CATEGORY (выбор категории)**

Перемещение к верхней категории от воспроизводимой в настоящий момент категории iPod.

Для перемещения (воспроизведения) отображенной категории (композиции): нажать кнопку TUNE/ENTER.

Возможен поиск в более низкой категории от выбранной категории.

Порядок категории iPod:  
КОМПОЗИЦИЯ, АЛЬБОМЫ,  
АРТИСТЫ, ЖАНРЫ и iPod.

**РАДИОПРИЕМНИК, НАСТРОЙКА, ГРОМКОСТЬ, РЕГУЛИРОВКА ЗВУКА (РА710ХМ, ОБЩЕГО ТИПА)**



1. Кнопка выбора FM диапазона
2. Кнопка выбора AM диапазона
3. Кнопки выбора предустановленных радиостанций
4. Кнопка включения/отключения питания и ручка настройки громкости
5. Кнопка SETUP (НАСТРОЙКА)
6. Ручка TUNE (НАСТРОЙКА РАДИОСТАНЦИИ) и ручка регулировки звука
7. Кнопка автоматического выбора канала
8. Кнопка AST (АВТОМАТИЧЕСКОЕ СОХРАНЕНИЕ)
9. Кнопка MUTE (отключение звука)

**РАДИОПРИЕМНИК, НАСТРОЙКА, ГРОМКОСТЬ, РЕГУЛИРОВКА ЗВУКА (РА760ХМ, ОБЩЕГО ТИПА)**





### 1. Кнопка выбора FM диапазона

Переключение в режим FM и при каждом нажатии на кнопку переключение между FM1 и FM2.

### 2. Кнопка выбора AM диапазона

При нажатии на кнопку [AM] выбирается AM диапазон. На ЖКИ отображается режим AM.

### 3. Кнопка предварительной настройки

При кратковременном (менее 0,8 с) нажатии одной из кнопок [1]~[6] включается радиостанция, настроенная на эту кнопку.

При продолжительном нажатии на одну из кнопок [1]~[6] (с удерживанием более 0,8 секунды) текущая радиостанция назначается на эту кнопку и раздается звуковой сигнал.

### 4. Кнопка включения/отключения питания и ручка настройки громкости

Нажатие на эту кнопку позволяет включить или выключить аудио систему, если ключ замка зажигания находится в положении ACC (доп. оборудование) или ON (ВКЛ).

Регулирует громкость автомобильной аудиосистемы. Вращение по часовой стрелке увеличивает, а против часовой стрелки уменьшает громкость.

### 5. Кнопка SETUP (НАСТРОЙКА)

При нажатии этой кнопки активизируется режим регулирования TEXT SCROLL (прокрутка текста), SDVC (изменение громкости в зависимости от скорости автомобиля) и P.BASS (POWER BASS). Если в течение 8 секунд после нажатия кнопки не будут предприняты какие-либо действия, будет произведен возврат в режим воспроизведения. (После входа в режим SETUP (настройка) перемещение между пунктами меню производится вращением ручки [TUNE] и нажатием на нее.)

Пункты настройки изменяются от ПРОКРУТКИ ТЕКСТА Ц ИЗМЕНЕНИЕ ГРОМКОСТИ В ЗАВИСИМОСТИ ОТ СКОРОСТИ АВТОМОБИЛЯ Ц P.BASS...

#### • SCROLL (ПРОКРУТКА)

Выбор, будут ли длинные имена файлов прокручиваться непрерывно («ON» (ВКЛ)) или только один раз («OFF» (ВЫКЛ)).

#### • SDVC (ИЗМЕНЕНИЕ ГРОМКОСТИ В ЗАВИСИМОСТИ ОТ СКОРОСТИ АВТОМОБИЛЯ)

Выбор этого пункта позволяет включить (ON) или выключить (OFF) функцию SDVC (изменение громкости в зависимости от скорости автомобиля). Если включено (ON), уровень громкости будет регулироваться автоматически, согласно скорости транспортного средства.

#### • POWER BASS (P.BASS)

Эта функция создает виртуальные звуковые эффекты и позволяет регулировать уровень низких частот. HIGH (ВЫСОКИЙ) → MID (СРЕДНИЙ) → LOW (НИЗКИЙ) → OFF (ВЫКЛ)

## 6. Ручка TUNE (НАСТРОЙКА РАДИОСТАНЦИИ) и ручка регулировки звука

Следует вращать ручку по часовой стрелке по одной метке, чтобы увеличить частоту с текущей частоты.

Следует вращать ручку против часовой стрелки по одной метке, чтобы уменьшить частоту с текущей частоты.

Нажатие на кнопку изменяет режимы: BASS (БАС), MIDDLE (СРЕДНИЕ), TREBLE (ВЕРХНИЕ), FADER (АКУСТИЧЕСКИЙ БАЛАНС) и BALANCE TUNE (РЕГУЛИРОВКА БАЛАНСА). Выбранный режим отображается на дисплее. После выбора каждого из режимов следует вращать ручку регулировки громкости звука по часовой стрелке или против часовой стрелки.

- BASS Control (Регулировка тембра в области нижних частот)

Для увеличения нижних частот необходимо вращать ручку по часовой стрелке, для уменьшения нижних частот необходимо вращать ручку против часовой стрелки.

- MIDDLE Control (Регулировка тембра в области средних частот)

Для увеличения средних частот необходимо вращать ручку по часовой стрелке, для уменьшения средних частот необходимо вращать ручку против часовой стрелки.

- TREBLE Control (Регулировка тембра в области верхних частот)

Для увеличения верхних частот необходимо вращать ручку по часовой стрелке, для уменьшения верхних частот необходимо вращать ручку против часовой стрелки.

- FADER Control (Регулировка акустического баланса)

При повороте ручки управления по часовой стрелке звук заднего динамика будет увеличиваться (звук переднего динамика будет уменьшен). При повороте ручки управления против часовой стрелки будет увеличиваться звук переднего динамика (звук заднего динамика будет уменьшен).

- BALANCE Control (Регулировка стереобаланса)

При повороте ручки управления по часовой стрелке звук правого динамика будет увеличиваться (звук левого динамика будет уменьшен). При повороте ручки управления против часовой стрелки звук левого динамика будет увеличиваться (звук правого динамика будет уменьшен).

## 7. Кнопка автоматического выбора канала

- При нажатии кнопки [SEEK ∨] начинается автоматический поиск радиостанции путем понижения частоты шагами по 100 кГц. Если не удастся обнаружить ни одной радиостанции, поиск прекращается и происходит переход на прежнюю частоту.

- При нажатии кнопки [SEEK ∧] начинается автоматический поиск радиостанции путем повышения частоты шагами по 100 кГц.

Если не удастся обнаружить ни одной радиостанции, поиск прекращается и происходит переход на прежнюю частоту.

#### **8. Кнопка AST (АВТОМАТИЧЕСКОЕ СОХРАНЕНИЕ)**

При нажатии кнопки AST текущая частота сохраняется в памяти на один из каналов [1]~[6], и автоматически включается радиостанция, настроенная на канал [1].

Если текущая частота не сохранилась, поскольку на ней не принимается радиопередача, система возвращается к предыдущей частоте.

#### **9. Кнопка MUTE (отключение звука)**

При нажатии этой кнопки звук отключается и на ЖКИ появляется сообщение «Audio Mute».

**CD (PA710XM, ОБЩЕГО ТИПА)**



1. Слот для компакт-диска
2. Кнопка извлечения компакт-диска
3. Кнопка выбора компакт-диска
4. Кнопка автоматического выбора дорожки
5. Кнопка RANDOM (воспроизведение в случайном порядке)
6. Кнопка REPEAT (ПОВТОР)
7. Индикатор компакт-диска
8. Кнопка CD LOAD (загрузка компакт-диска)
9. Кнопка SCAN (воспроизведение первых 10 с записи на каждой дорожке)
10. Кнопка INFO (ИНФОРМАЦИЯ)
11. Кнопка FOLDER (ПАПКА)
12. Кнопки SEARCH (поиск) и ENTER (ввод)
13. Кнопка DISC (выбор диска)

**CD (PA760XM, ОБЩЕГО ТИПА)**



### 1. Слот для компакт-диска

Установить диск этикеткой вверх и осторожно подтолкнуть его. Если ключ зажигания в положении ACC или ON (ВКЛ), после загрузки компакт-диска автоматически включается питание аудиосистемы. Данный проигрыватель компакт-дисков рассчитан только на 12 см компакт-диски. Если будет загружен компакт-диск с видеoinформацией или данными, то на экране будет отображено сообщение «Reading Error» (ошибка считывания) и компакт-диск будет извлечен.

### 2. Кнопка извлечения компакт-диска

- Нажать кнопку [▲] для извлечения компакт-диска. Эта кнопка работает независимо от положения ключа замка зажигания.
- Кнопка извлечения всех компакт-дисков (только на PA760)  
Нажать и удерживать эту кнопку в течение 2~4 секунд, чтобы извлечь из деки все компакт-диски.

### 3. Кнопка выбора компакт-диска

Если в деке компакт-дисков есть компакт-диск, она переключается в режим компакт-диска.

Если компакт-диск отсутствует, то на ЖКИ в течение 3 секунд будет отображаться сообщение «No CD», затем произойдет возврат к предыдущему режиму.

### 4. Кнопка автоматического выбора дорожки

- При кратковременном нажатии кнопки [TRACK √] (ПОИСК ДОРОЖКИ), менее 0,8 с, начинается воспроизведение текущей композиции.
- При кратковременном нажатии (менее 0,8 с) на кнопку [TRACK √] и последующем нажатии и удерживании кнопки в пределах 1 с, начинается воспроизведение предыдущей композиции.
- Для запуска высокоскоростного воспроизведения (поиска) текущей композиции в обратном направлении, необходимо нажать кнопку [TRACK √] и удерживать ее не менее 0,8 с.

- При кратковременном нажатии кнопки [TRACK ^] (ПОИСК ДОРОЖКИ) (менее 0,8 с) начинается воспроизведение следующей композиции.
- Для запуска высокоскоростного воспроизведения (поиска) текущей композиции в направлении вперед, необходимо нажать кнопку [TRACK ^] и удерживать ее не менее 0,8 с.

### 5. Кнопка RANDOM (воспроизведение в случайном порядке)

При нажатии этой кнопки включается/отключается случайный порядок воспроизведения файлов текущего компакт-диска. Для выхода из этого режима следует нажать кнопку еще один раз.

### 6. Кнопка REPEAT (ПОВТОР)

При кратковременном (менее 0,8 с) нажатии этой кнопки текущая композиция воспроизводится повторно.

Для повторного воспроизведения всего диска необходимо нажать кнопку и удерживать ее не менее 0,8 с.

### 7. Индикатор компакт-диска (РА710)

Если ключ зажигания в положении АСС или ON (ВКЛ), а компакт-диск установлен, этот индикатор подсвечивается. После извлечения компакт-диска индикатор гаснет.

### 8. Кнопка CD LOAD (загрузка компакт-диска) (РА760)

Кнопка [LOAD] (ЗАГРУЗКА) используется для загрузки компакт-дисков в доступные слоты CD-чейнджера (от 1 до 6 слотов).

При нажатии кнопки [LOAD] с удержанием ее не менее 2 с загружаются все диски. Затем начинается воспроизведение последнего загруженного диска. В случае задержки длительностью 10 с процесс загрузки прерывается.

### 9. Кнопка SCAN (воспроизведение первых 10 с записи на каждой дорожке)

Воспроизведение всех композиций, имеющихся на устройстве USB, по 10 секунд для каждой композиции. Для выхода из этого режима необходимо нажать кнопку еще один раз.

### 10. Кнопка INFO (ИНФОРМАЦИЯ) (РА710/РА760)

При нажатии этой кнопки отображается информация о текущей дорожке, приводимая в следующем порядке: НАЗВАНИЕ КОМПАКТ-ДИСКА → ИСПОЛНИТЕЛЬ → НАЗВАНИЕ КОМПОЗИЦИИ → ИСПОЛНИТЕЛЬ ДОРОЖКИ → ОБЩЕЕ КОЛИЧЕСТВО КОМПОЗИЦИЙ → ЭКРАН ВОСПРОИЗВЕДЕНИЯ → НАЗВАНИЕ КОМПАКТ-ДИСКА → ... Эта информация отображается только если она записана на текущем диске.

### 11. Кнопка FOLDER (ПАПКА)

- Для перемещения в дочернюю папку текущей папки и отображения ее первой композиции необходимо нажать кнопку [FOLDER √].

Для перехода в отображаемую папку необходимо нажать кнопку TUNE/ENTER. Начнется воспроизведение первой композиции в этой папке.

- Для перемещения в родительскую папку текущей папки и отображения ее первой композиции необходимо нажать кнопку [FOLDER ^].

Для перехода в отображаемую папку необходимо нажать кнопку TUNE/ENTER.

### 12. Кнопки SEARCH (поиск) и ENTER (ввод)

При вращении этой ручки по часовой стрелке, будут отображены композиции после текущей композиции.

При вращении этой ручки против часовой стрелки, будут отображены композиции до текущей композиции.

Для воспроизведения отображенной композиции необходимо нажать кнопку.

Нажатие на кнопку изменяет режимы: BASS (БАС), MIDDLE (СРЕДНИЕ), TREBLE (ВЕРХНИЕ), FADER (АКУСТИЧЕСКИЙ БАЛАНС) и BALANCE TUNE (РЕГУЛИРОВКА БАЛАНСА). Выбранный режим отображается на дисплее. После выбора каждого из режимов следует вращать ручку регулировки громкости звука по часовой стрелке или против часовой стрелки.

- BASS Control (Регулировка тембра в области нижних частот)

Для увеличения нижних частот необходимо вращать ручку по часовой стрелке, для уменьшения нижних частот необходимо вращать ручку против часовой стрелки.

- MIDDLE Control (Регулировка тембра в области средних частот)

Для увеличения средних частот необходимо вращать ручку по часовой стрелке, для уменьшения средних частот необходимо вращать ручку против часовой стрелки.

- TREBLE Control (Регулировка тембра в области верхних частот)

Для увеличения верхних частот необходимо вращать ручку по часовой стрелке, для уменьшения верхних частот необходимо вращать ручку против часовой стрелки.

- FADER Control (Регулировка акустического баланса)

При повороте ручки управления по часовой стрелке звук заднего динамика будет увеличиваться (звук переднего динамика будет уменьшен). При повороте ручки управления против часовой стрелки будет увеличиваться звук переднего динамика (звук заднего динамика будет уменьшен).

- BALANCE Control (Регулировка стереобаланса)

При повороте ручки управления по часовой стрелке звук правого динамика будет увеличиваться (звук левого динамика будет уменьшен). При повороте ручки управления против часовой стрелки звук левого динамика будет увеличиваться (звук правого динамика будет уменьшен).

### 13. Кнопка DISC (выбор диска) (PA760)

- Для перехода к предыдущему диску: нажать кнопку [DISC √].
- Для перехода к следующему диску: нажать кнопку [DISC ^].

**AUX/USB (PA710XM, ОБЩЕГО ТИПА)**



1. Кнопка выбора режимов USB/AUX
2. Кнопка TRACK (смена дорожки)
3. Кнопка воспроизведения в случайном порядке
4. Кнопка повторения выбора
5. Кнопка SCAN (ОЗНАКОМИТЕЛЬНОЕ ВОСПРОИЗВЕДЕНИЕ)
6. Кнопка INFO (ИНФОРМАЦИЯ)
7. Кнопки SEARCH (поиск) и ENTER (ввод)
8. Кнопка FOLDER (ПАПКА)

**AUX/USB (PA760XM, ОБЩЕГО ТИПА)**





**⚠ ВНИМАНИЕ -**  
**Использование**  
**устройства USB**

- Для использования внешнего устройства USB его следует устанавливать только после пуска двигателя.
- Пуск двигателя с подсоединенным устройством USB может привести к повреждению устройства. (USB не является ESA)
- Если внешнее устройство USB подключено при запуске или отключении двигателя автомобиля, это устройство может не функционировать.
- Некоторые неоригинальные файлы MP3 и WMA могут не воспроизводиться.
  - 1) Для воспроизведения файла MP3 степень его сжатия должна составлять от 8 до 320 кбит/с.
  - 2) Для воспроизведения файла WMA степень его сжатия должна составлять от 8 до 320 кбит/с.

(Продолжение)

(Продолжение)

- При подключении и отключении внешних устройств USB соблюдайте меры предосторожности для защиты от статических разрядов.
- MP3-проигрыватели с кодированным хранением информации не опознаются системой.
- Внешнее устройство USB может не опознаваться системой (в зависимости от его состояния).
- Внешние устройства USB с разметкой секторов, отличающейся от 512BYTE и 2048BYTE, системой не опознаются.
- На USB должна использоваться файловая система FAT 12, FAT 16 или FAT 32.
- Устройства USB, не имеющие авторизации USB IF, могут не опознаваться системой.

(Продолжение)

(Продолжение)

- Следить, чтобы разъем USB не соприкасался с кожей человека или посторонними предметами.
- Многократное отсоединение и подсоединение устройства USB за короткий промежуток времени может привести к повреждению устройства.
- Подсоединение и отсоединение устройства USB может сопровождаться посторонними звуками.
- Отсоединение внешнего устройства USB во время воспроизведения в режиме USB может привести к повреждению или неисправности этого устройства. Подключать устройство USB следует только при остановленном двигателе, либо когда аудиосистема находится не в режиме USB.

(Продолжение)

(Продолжение)

- Большая продолжительность распознавания не указывает на неисправность, поскольку зависит от типа и емкости внешнего устройства USB, а также от типа содержащихся на нем файлов. Следует проявить терпение и дождаться завершения.
- Запрещается подключать устройства USB, предназначенные для каких-либо целей, кроме воспроизведения звуковых файлов.
- Подключение таких устройств USB, как зарядные устройства и обогреватели стандарта USB I/F, могут привести к снижению производительности или неисправности.
- Если используются такие устройства, как приобретаемый отдельно USB-hub (концентратор USB), аудиосистема автомобиля может не опознать устройство USB.

(Продолжение)

(Продолжение)

- Необходимо подсоединять устройства USB непосредственно к мультимедийному разъему автомобиля.
- Если на устройстве USB имеется несколько логических дисков, аудиосистема автомобиля опознает только диск с наивысшим приоритетом.
  - Некоторые проигрыватели MP3, сотовые телефоны и цифровые камеры, не соответствующие стандартам USB I/F, могут не опознаваться системой.
  - Нестандартные USB устройства (в металлическом корпусе) могут не распознаваться.
  - Кард-ридеры USB (для карт памяти CF, SD, microSD и т. п.) и внешние жесткие диски могут не распознаваться системой.

(Продолжение)

(Продолжение)

- Звуковые файлы, защищенные системой DRM (управление цифровыми правами при копировании), не опознаются системой.
- При использовании данной аудиосистемы возможна потеря информации, сохраненной на устройстве USB. Рекомендуют сохранять важные данные на персональном накопителе.
- Во избежание повреждений разъема USB рекомендуется не использовать устройства USB, оформленные в виде брелоков для ключей и аксессуаров для сотовых телефонов. Необходимо использовать только устройства со штепсельными USB-разъемами (см. ниже).



### 1. Кнопка выбора режимов USB/AUX

Если подключено устройство USB, то производится переключение в режим USB. Если загружен компакт-диск или подключен AUX (или USB, iPod), то это переключение производится в следующей последовательности: компакт-диск → USB → AUX → компакт-диск ... (при каждом нажатии кнопки).

Если компакт-диск отсутствует и дополнительное устройство не подключено, на дисплее ЖКИ на 3 с отображается сообщение «No Media» (отсутствует носитель) и производится возврат к предыдущему режиму.

### 2. Кнопка TRACK (смена дорожки)

- При кратковременном нажатии кнопки [TRACK ✓] (ДОРОЖКА), менее 0,8 с, начинается воспроизведение текущей дорожки. Если не позднее чем через 1 секунду нажать эту кнопку еще один раз, начнется воспроизведение предыдущей дорожки.

Для высокоскоростного воспроизведения композиций в обратном направлении необходимо нажать кнопку и удерживать ее не менее 0,8 с.

- При кратковременном нажатии кнопки [TRACK ^] (ДОРОЖКА) (менее 0,8 с) начинается воспроизведение следующей дорожки. Для высокоскоростного воспроизведения композиций в прямом направлении необходимо нажать кнопку и удерживать ее не менее 0,8 с.

### 3. Кнопка воспроизведения в случайном порядке

При кратковременном (менее 0,8 с) нажатии этой кнопки композиции из текущей папки начинают или прекращают воспроизводиться в случайном порядке.

Для воспроизведения в случайном порядке всех композиций, имеющих на подсоединенном устройстве USB, необходимо нажать эту кнопку и удерживать ее не менее 0,8 с.

Для выхода из этого режима нажмите кнопку еще один раз.

### 4. Кнопка REPEAT (ПОВТОР)

При кратковременном (менее 0,8 с) нажатии этой кнопки текущая композиция воспроизводится повторно.

При удерживании кнопки дольше 0,8 с производится повторное последовательное воспроизведение всех песен в проигрываемой в данный момент папке (FOLDER REPEAT).

### 5. Кнопка SCAN (ОЗНАКОМИТЕЛЬНОЕ ВОСПРОИЗВЕДЕНИЕ)

Воспроизведение всех композиций, имеющих на устройстве USB, по 10 секунд для каждой композиции.

Для выхода из режима сканирования необходимо нажать кнопку еще один раз.

### 6. Кнопка INFO (ИНФОРМАЦИЯ)

При нажатии этой кнопки отображается информация о воспроизводимом файле, представляемая в следующем порядке: ИМЯ ФАЙЛА → НАЗВАНИЕ → ИСПОЛНИТЕЛЬ → АЛЬБОМ → ПАПКА → ОБЩЕЕ КОЛИЧЕСТВО КОМПОЗИЦИЙ → ОБЫЧНЫЙ РЕЖИМ ОТОБРАЖЕНИЯ → ИМЯ ФАЙЛА → ... Эта информация отображается только если она содержится в файле.

### 7. Кнопки SEARCH (поиск) и ENTER (ввод)

При вращении этой ручки по часовой стрелке будут отображены композиции после текущей композиции.

При вращении этой ручки против часовой стрелки, будут отображены композиции до текущей композиции.

- Нажатие на кнопку позволяет пропустить и воспроизвести выбранную композицию.

- Нажатие на кнопку изменяет режимы: BASS (БАС), MIDDLE (СРЕДНИЕ), TREBLE (ВЕРХНИЕ), FADER (АКУСТИЧЕСКИЙ БАЛАНС) и BALANCE TUNE (РЕГУЛИРОВКА БАЛАНСА). Выбранный режим отображается на дисплее. После выбора каждого из режимов следует вращать ручку регулировки громкости звука по часовой стрелке или против часовой стрелки.

### 8. Кнопка FOLDER (ПАПКА)

- Для перемещения в дочернюю папку текущей папки и отображения ее первой композиции необходимо нажать кнопку [FOLDER √].

Для перехода в отображаемую папку необходимо нажать кнопку TUNE/ENTER. Начнется воспроизведение первой композиции в этой папке.

- Для перемещения в родительскую папку и отображения ее первой композиции следует нажать кнопку [FOLDER ^].

Для перехода в отображаемую папку необходимо нажать кнопку TUNE/ENTER.

### Подключение iPod (РА710ХМ, ОБЩЕГО ТИПА)

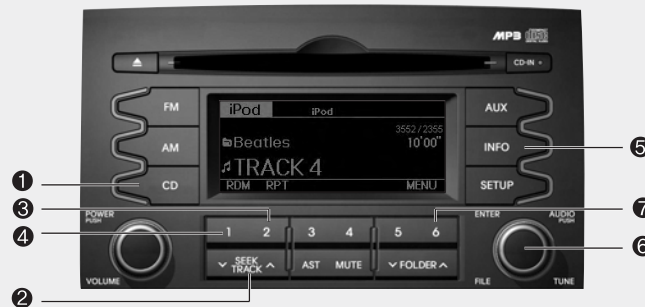

1. Кнопка выбора режима iPod
2. Кнопка TRACK (смена дорожки)
3. Кнопка повторения выбора
4. Кнопка воспроизведения в случайном порядке
5. Кнопка "INFO" (ИНФОРМАЦИЯ)
6. Кнопки SEARCH (поиск) и ENTER (ввод)
7. Кнопка CATEGORY (выбор категории)

### Подключение iPod (РА760ХМ, ОБЩЕГО ТИПА)



iPod - товарный знак компании Apple Inc.

**\* К СВЕДЕНИЮ  
ОТНОСИТЕЛЬНО  
ИСПОЛЬЗОВАНИЯ  
УСТРОЙСТВ iPod**

- Некоторые модели iPod не поддерживают протокол связи, файлы таких устройств не воспроизводятся.  
Поддерживаемые модели iPod:
  - iPod Mini
  - iPod 4-го (на фотографии) ~ 6-го (классический) поколений
  - iPod Nano 1-го ~ 4-го поколений
  - iPod Touch 1-го ~ 2-го поколений
- Очередность поиска и воспроизведения композиций на устройстве iPod может отличаться от порядка их воспроизведения на аудиосистеме автомобиля.
- Если в работе устройства iPod возникла ошибка, его необходимо перезагрузить (инструкции по перезагрузке см. в руководстве по использованию устройства iPod).
- При низком заряде аккумуляторной батареи в работе устройства iPod возможны неполадки.

 **ВНИМАНИЕ**

- Для управления устройством iPod с помощью кнопок аудиосистемы автомобиля необходим специальный кабель питания для iPod. Соединение через стандартный iPod-USB кабель не поддерживается, поэтому не следует его использовать с автомобильной аудиосистемой.
- При подключении устройства через кабель для iPod необходимо вставить разъем до упора, чтобы обеспечить надежное соединение.
- Если задать регулировку звучания и на устройстве iPod, и на аудиосистеме автомобиля, совместное действие этих настроек может привести к искажению звука и снижению его качества.

(Продолжение)

(Продолжение)

- Необходимо отключить эквалайзер iPod, при использовании регулировки громкости аудиосистемы, и отключить эквалайзер аудиосистемы, когда используется эквалайзер iPod.
- Если подсоединен кабель для iPod, систему можно переключить в режим AUX (ДОП. УСТРОЙСТВО), даже если iPod отсоединен, и в этом случае могут возникнуть шумы. Рекомендуется отсоединять кабель для iPod, когда устройство iPod не используется.
- Если iPod не используя автомобильной аудиосистемой, необходимо отсоединить кабель от iPod. В противном случае iPod может остаться в режиме доступности и, возможно, не будет работать должным образом.

### 1. Кнопка выбора режима iPod

При подключении устройства iPod система переходит в режим iPod, и начинается воспроизведения музыкальных файлов, имеющихся на этом устройстве.

Если iPod не подключен, на 3 с отображается сообщение «No Media» (нет носителя), после чего система возвращается в предыдущий режим.

### 2. Кнопка TRACK (смена дорожки)

- При кратковременном (менее 0,8 с) нажатии кнопки [TRACK ∨] воспроизведение текущей композиции запускается с ее начала.

Если не позднее чем через 1 секунду нажать эту кнопку еще один раз, начнется воспроизведение предыдущей дорожки.

Для высокоскоростного воспроизведения дорожки в обратном направлении необходимо нажать кнопку и удерживать ее не менее 0,8 с.

- При кратковременном нажатии кнопки [TRACK ∧] (ДОРОЖКА) (менее 0,8 с) начинается воспроизведение следующей дорожки.

Для высокоскоростного воспроизведения композиций в прямом направлении: нажать кнопку и удерживать ее не менее 0,8 с.

### 3. Кнопка REPEAT (ПОВТОР)

Повтор воспроизводимой в данный момент композиции.

### 4. Кнопка воспроизведения в случайном порядке

При кратковременном (менее 0,8 с) нажатии этой кнопки композиции из текущей категории начинают или прекращают воспроизводиться в случайном порядке.

Для воспроизведения в случайном порядке всех композиций, имеющихся в альбоме подсоединенного устройства iPod, нажать эту кнопку и удерживать ее не менее 0,8 с.

Для выхода из этого режима необходимо нажать кнопку еще один раз.

### 5. Кнопка INFO (ИНФОРМАЦИЯ)

При нажатии этой кнопки отображается информация о воспроизводимом файле, представляемая в следующем порядке: НАЗВАНИЕ → ИСПОЛНИТЕЛЬ → АЛЬБОМ → ОБЫЧНЫЙ РЕЖИМ ОТОБРАЖЕНИЯ → НАЗВАНИЕ → ... Эта информация отображается только если она содержится в файле.

### 6. Кнопки SEARCH (поиск) и ENTER (ввод)

При вращении ручки по часовой стрелке отображаются композиции (категория) перед воспроизводимой в данный момент композицией (категория на том же самом уровне). При вращении ручки против часовой стрелки отображаются композиции (категория) после воспроизводимой в данный момент композиции (категория на том же самом уровне).

- Чтобы прослушать композицию, отображенную в категории: нажать кнопку для пропуска и для воспроизведения выбранной композиции.

- Нажатие на кнопку изменяет режимы: BASS (БАС), MIDDLE (СРЕДНИЕ), TREBLE (ВЕРХНИЕ), FADER (АКУСТИЧЕСКИЙ БАЛАНС) и BALANCE TUNE (РЕГУЛИРОВКА БАЛАНСА). Выбранный режим отображается на дисплее. После выбора каждого из режимов следует вращать ручку регулировки громкости звука по часовой стрелке или против часовой стрелки.

### **7. Кнопка CATEGORY (выбор категории)**

Перемещение к верхней категории от воспроизводимой в настоящий момент категории iPod.

Для перемещения (воспроизведения) отображенной категории (композиции): нажать кнопку TUNE/ENTER.

Возможен поиск в более низкой категории от выбранной категории.

Порядок категории iPod:  
КОМПОЗИЦИЯ, АЛЬБОМЫ,  
Артисты, жанры и iPod.



Перед поездкой / 5-3  
Положения ключа зажигания / 5-5  
Кнопка запуска и остановки двигателя / 5-9  
Механическая коробка передач / 5-16  
Автоматическая коробка передач / 5-20  
Полный привод (4WD) / 5-27  
Тормозная система / 5-36  
Система круиз-контроля / 5-51  
Приемы экономичного вождения / 5-56  
Езда в особых дорожных условиях / 5-58  
Езда в зимних условиях / 5-63

## Управление автомобилем

5

Буксировка прицепа / 5-68  
Масса автомобиля / 5-79

**⚠ ОСТОРОЖНО - ВЫХЛОПНЫЕ ГАЗЫ - ИСТОЧНИК ОПАСНОСТИ!**

Выхлопные газы двигателя могут быть очень опасными. Когда бы Вы не почувствовали запах выхлопных газов внутри салона автомобиля, немедленно открывайте окна.

**• Не вдыхайте выхлопные газы.**

В выхлопных газах содержится угарный газ, который, не имея запаха и цвета, может приводить к потере сознания и смерти от удушья.

**• Убедитесь в отсутствии утечек газов из выхлопной системы.**

Выхлопную систему необходимо проверять при каждом подъеме автомобиля для смены масла или другой цели. В случае изменения звука выхлопа или удара днищем автомобиля по постороннему предмету, то, как можно скорее, обратитесь к авторизованному дилеру компании KIA для проверки выхлопной системы.

**• Двигатель не должен работать в закрытых помещениях.**

Работа двигателя на холостом ходу в гараже опасна даже при открытых дверях. Никогда не допускайте в гараже более длительной работы двигателя, чем это необходимо для его запуска и выезда наружу.

**• Избегайте длительной работы двигателя в режиме холостого хода при наличии людей в салоне автомобиля.**

Если же это необходимо, то допускается только на открытой местности, при установке режима воздухозабора в положение “Свежий воздух” и работе вентилятора на высокой скорости, чтобы в салон поступал свежий воздух.

Если же Вы перевозите предметы, для размещения которых приходится держать открытой крышку багажника, тогда необходимо сделать следующее:

1. Закрыть все окна.
2. Открыть боковые форточки.
3. Установить регулятор воздухозабора в положение “Свежий воздух”, регулятор воздушного потока в положения “В нижнюю часть салона” или “Через приборную панель”, а вентилятор - на повышенную скорость.

Для обеспечения правильности работы вентиляционной системы важно следить, чтобы воздухозаборные отверстия, расположенные прямо перед лобовым стеклом, не были забиты снегом, льдом, листьями или другими препятствиями.

## ПЕРЕД ПОЕЗДКОЙ

### Перед тем, как сесть в автомобиль

- Убедитесь в чистоте всех стекол, наружных зеркал и внешних световых приборов.
- Проверьте состояние шин.
- Загляните под автомобиль, не появились ли утечки.
- Если Вы собираетесь поехать назад, убедитесь, что там нет препятствий.

### Необходимые проверки

Регулярно проверяйте уровни жидкостей, таких как моторное масло, охлаждающая и тормозная жидкости, жидкость стеклоомывателя. Интервалы этих проверок зависят от типа жидкости. Дополнительная информация содержится в разделе 7 "Техническое обслуживание".

### Перед запуском двигателя

- Закройте и закройте все двери.
- Установите сиденье так, чтобы все органы управления были легкодоступны.
- Отрегулируйте внутренние и наружные зеркала заднего вида.
- Убедитесь в рабочем состоянии всех световых приборов.
- Проверьте все указатели.
- При повороте ключа зажигания в положение ON (Вкл.) проверьте включение контрольных ламп.
- Отпустите стояночный тормоз и убедитесь в выключении соответствующей контрольной лампы.

Для вашей безопасности очень важно хорошее знание устройства автомобиля и его оборудования.

### ОСТОРОЖНО

Перед тем как поставить рычаг переключения передач в положение D (Движение) или R (Задний ход), всегда проверяйте, нет ли в близлежащей зоне людей, а в особенности - детей.

### ОСТОРОЖНО

Во время движения автомобиля все пассажиры должны быть правильно пристегнуты ремнями безопасности. Информация об их правильном использовании имеется в пункте "Ремни безопасности" раздела 3.

**⚠ ОСТОРОЖНО**

- Управление автомобилем под действием алкогольного или наркотического опьянения

Управление автомобилем в состоянии алкогольного опьянения опасно. Пьяные водители составляют большую часть в статистике причин дорожных происшествий со смертельным исходом. Даже небольшое количество выпитого алкоголя влияет на ваши рефлексы, восприятие и суждения. Управление автомобилем под воздействием наркотиков не менее, а скорее даже более опасно, чем после спиртного.

В таких состояниях значительно повышается вероятность попадания в дорожно-транспортное происшествие с тяжелыми последствиями.

Если Вы выпили или приняли наркотики, не садитесь за руль. Не садитесь в машину к такому водителю. Воспользуйтесь услугами специально нанятого водителя или вызовите такси.

**⚠ ОСТОРОЖНО**

Если вы собираетесь припарковать автомобиль или остановиться с включенным двигателем, не нажимайте педаль газа на длительное время. Это может привести к перегреву двигателя или системы выпуска отработавших газов и вызвать возгорание.

## ПОЛОЖЕНИЯ КЛЮЧА ЗАЖИГАНИЯ

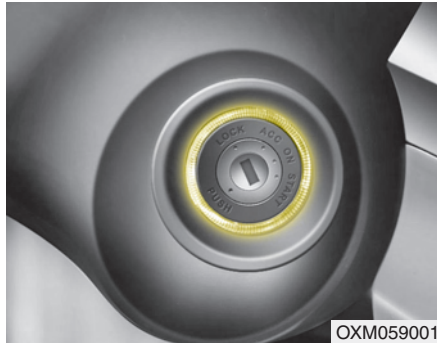

ОХМ059001

### Подсветка замка зажигания

Для вашего удобства замок зажигания будет подсвечиваться при каждом открывании передней двери при условии, что он не находится в положении ON (Вкл.). Освещение автоматически отключается при установке переключателя зажигания в положение ON (Вкл.). Оно также отключается через 30 секунд после закрытия двери.



OUN036002

### Положение ключа зажигания

#### LOCK (Блокировка)

Рулевое колесо блокируется для предотвращения угона. Ключ зажигания можно вынуть только из положения LOCK.

Для поворота ключа зажигания в положение LOCK нажмите его в положении ACC (Вспомогательное) и поверните его в положение LOCK.

#### ACC (Вспомогательное)

Разблокировано рулевое колесо и подключено вспомогательное электрооборудование.

### \* К СВЕДЕНИЮ

Если возникают проблемы при попытке перевести переключатель зажигания в положение автоматического регулирования скорости, то попробуйте повернуть ключ, одновременно вращая рулевое колесо вправо-влево, чтобы сбросить излишнюю нагрузку.

#### ON (Вкл.)

Перед запуском двигателя можно проверить контрольные лампы. Это нормальное рабочее положение после запуска двигателя.

*Чтобы не разрядить батарею, не оставляйте ключ зажигания в положении ON при неработающем двигателе.*

#### START (Запуск)

Для запуска двигателя поверните ключ зажигания в положение START. Двигатель будет проворачиваться вплоть до отпускания ключа, который вернется после этого в положение ON (Вкл.). В этом положении можно проверить контрольную лампу тормоза.

**⚠ ОСТОРОЖНО** - Замок зажигания

- Никогда не поворачивайте ключ зажигания в положения LOCK (Блокировка) или ACC (Вспомогательное) во время движения автомобиля. Это приведет к потере управляемости и тормозов, что может стать причиной дорожно-транспортного происшествия.
- Противоугонная блокировка рулевой колонки не может служить заменой стояночному тормозу. Прежде чем оставить водительское сиденье, всегда ставьте рычаг переключения передач в положение 1-й передачи для механической коробки передач или P (Парковка) для автоматической коробки передач, включайте до конца стояночный тормоз и выключайте двигатель. Если не принять этих мер предосторожности, автомобиль может резко и неожиданно прийти в движение.

(продолжение)

(продолжение)

- Никогда не пытайтесь дотянуться до ключа зажигания или других органов управления через рулевое колесо во время движения автомобиля. Присутствие вашей руки в этой зоне может привести к потере управления автомобилем и дорожно-транспортному происшествию, а в конечном итоге - к тяжелой травме или смерти.
- Не кладите каких-либо подвижных предметов вблизи водительского сиденья, поскольку они могут сдвинуться во время движения, помешать водителю и привести к дорожно-транспортному происшествию.

### Запуск двигателя

**⚠ ОСТОРОЖНО**

Для управления автомобилем всегда надевайте подходящую обувь. Неудобная для управления обувь (высокие каблуки, лыжные ботинки и т.п.) может помешать вам нажимать педали тормоза, газа и сцепления (при наличии).

**Запуск бензинового двигателя  
(при наличии)**

1. Убедитесь, что стояночный тормоз включен.

2. **Механическая коробка передач** - полностью нажать педаль сцепления и включить нейтраль. Удерживая педали тормоза и сцепления нажатыми, поверните ключ зажигания в положение запуска.

**Автоматическая коробка передач** - установите рычаг переключения передач в положение Р (Парковка). Полностью нажмите педаль тормоза.

*Запустить двигатель можно также и при установке рычага переключения передач в положение N (Нейтраль).*

3. Поверните ключ зажигания в положение START (Запуск) и удерживайте его там до запуска двигателя (но не более 10 секунд), после чего отпустите.

4. При очень холодной погоде (ниже  $-18^{\circ}\text{C}$  /  $0^{\circ}\text{F}$ ) или если автомобилем не пользовались несколько дней, дайте двигателю поработать на холостом ходу, не нажимая педаль газа.

*Независимо от температуры двигателя, нельзя нажимать педаль газа во время запуска.*



**ВНИМАНИЕ**

*Если во время движения двигатель заглохнет, не переводите рычаг переключения передач в положение Р (Парковка). Если позволяют дорожные условия, можно попробовать перевести рычаг в положение N (Нейтраль), пока автомобиль все еще движется, а затем повернуть ключ зажигания в положение START (Запуск), чтобы попытаться завести двигатель.*



**ВНИМАНИЕ**

*Не давайте стартеру работать более 10 секунд. Если двигатель не заводится или глохнет после запуска, подождите 5 - 10 секунд, прежде чем снова попытаться включить стартер. Неправильное использование стартера может повредить его.*

### **Запуск дизельного двигателя**

Холодный дизельный двигатель следует предварительно подогреть перед запуском, а также прогреть перед началом движения.

1. Убедитесь, что стояночный тормоз включен.
2. **Механическая коробка передач** - полностью выжмите педаль сцепления и включите нейтраль. Удерживая педали тормоза и сцепления нажатыми, поверните ключ зажигания в положение запуска.

**Автоматическая коробка передач** - установите рычаг переключения передач в положение Р (Парковка). Полностью нажмите педаль тормоза.

*Запустить двигатель можно также и при установке рычага переключения передач в положение N (Нейтраль).*

Контрольная лампа предпускового подогрева

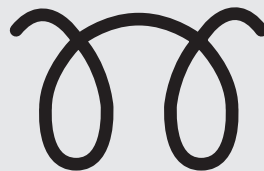

W-60

3. Для запуска двигателя поверните ключ зажигания в положение ON (Вкл). Загорится контрольная лампа предпускового подогрева.
4. Поверните ключ зажигания в положение START и удерживайте его там до запуска двигателя (но не более 10 секунд), после чего отпустите.

### **\* К СВЕДЕНИЮ**

Если двигатель не запустится в течение 10 секунд после окончания предварительного подогрева, поверните ключ зажигания еще один раз в положение LOCK (Блокировка) на 10 секунд, а затем в положение ON (Вкл.) для повторного предварительного подогрева.

### **Запуск и остановка двигателя с турбонагнетателем и промежуточным охладителем**

1. Не разгоняйте двигатель сразу после запуска.  
Дайте холодному двигателю поработать несколько секунд на холостом ходу для обеспечения достаточного смазывания турбонагнетателя.
2. После продолжительной или скоростной езды, требующей от двигателя большой мощности, перед его остановкой необходимо дать ему поработать на холостом ходу в течение примерно 1 минуты. Это время позволит охладить турбонагнетатель перед остановкой двигателя.



### **ВНИМАНИЕ**

**Не останавливайте двигатель сразу после тяжелых нагрузок. Так можно повредить сам двигатель или турбонагнетатель.**



**КНОПКА ЗАПУСКА И ОСТАНОВКИ ДВИГАТЕЛЯ (ПРИ НАЛИЧИИ)**

ОХМ059005

**Кнопка ЗАПУСКА И ОСТАНОВКИ ДВИГАТЕЛЯ с подсветкой**

При открывании передней двери включается подсветка кнопки запуска и остановки двигателя. Она отключается через 30 секунд после закрытия двери. Подсветка кнопки отключается незамедлительно, когда включается противоугонная сигнализация.

**Положения кнопки запуска и остановки двигателя**  
**OFF (ВЫКЛ)**

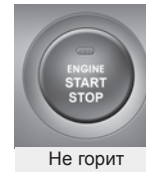

- **С механической коробкой передач**

Чтобы остановить двигатель (положение START/RUN (пуск/работа)) или выключить зажигание (положение ON (ВКЛ)), необходимо остановить транспортное средство и нажать кнопку ENGINE START/STOP (пуск/остановка двигателя).

- **С автоматической коробкой передач**

Чтобы отключить двигатель (положение START/RUN (ПУСК)) или электропитание автомобиля (положение ON (ВКЛ)), нажмите кнопку запуска и остановки двигателя, установив рычаг переключения передач в положение P (Парковка). При нажатии кнопки запуска и остановки двигателя, когда рычаг переключения передач находится в каком-либо другом положении, кроме P (Парковка), кнопка запуска и остановки двигателя переходит в положение ACC, а не OFF (ВЫКЛ).

Кроме того, в целях противоугонной защиты рулевое колесо блокируется, когда кнопка запуска и остановки двигателя находится в положении OFF (ВЫКЛ). Блокировка происходит при открывании двери или извлечении электронного ключа из держателя.

Если рулевое колесо не заблокировано надлежащим образом при открывании двери водителя, раздается звуковой сигнал. В этом случае необходимо повторно заблокировать рулевое колесо. Если устранить проблему не удалось, представьте автомобиль на проверку уполномоченному дилеру KIA.

Кроме того, если кнопка запуска и остановки двигателя находится в положении OFF (ВЫКЛ) после открывания двери водителя, блокировка рулевого колеса не срабатывает, и раздается звуковой сигнал. В этом случае необходимо закрыть дверь. После этого произойдет блокировка рулевого колеса, и звуковой сигнал отключится.

### \* К СВЕДЕНИЮ

Если блокировка рулевого колеса не снята надлежащим образом, кнопка запуска и остановки двигателя не срабатывает. Нажмите кнопку запуска и остановки двигателя, поворачивая рулевое колесо из стороны в сторону, чтобы снять напряжение.

### ⚠ ВНИМАНИЕ

*Можно отключить двигатель (положение START/RUN) или питание (ON), только если автомобиль неподвижен. В случае аварийной ситуации можно отключить двигатель во время движения автомобиля, или установить переключатель в положение ACC: для этого удерживайте кнопку запуска и остановки двигателя более 3 секунд или нажмите ее 3 раза подряд. Если автомобиль продолжает двигаться, можно повторно запустить двигатель, не выжимая педаль тормоза. Для этого нажмите кнопку запуска и остановки двигателя, установив рычаг переключения передач в положение N (Нейтраль).*

### ACC (Вспомогательное оборудование)



Оранжевый  
индикатор

- при механической коробке передач  
Нажмите кнопку запуска и остановки двигателя, если она находится в положении "OFF" (ВЫКЛ), не выжимая педаль сцепления.

- при автоматической коробке передач  
Нажмите кнопку запуска и остановки двигателя, когда она находится в положении OFF (ВЫКЛ), не выжимая педаль тормоза.

Рулевое колесо будет разблокировано, и появится возможность включить вспомогательное электрооборудование.

Если кнопка запуска и остановки двигателя остается в режиме ACC более 1 часа, данный режим автоматически отключается, чтобы предотвратить разрядку аккумулятора.

**ON (ВКЛ)**

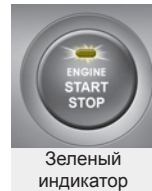

- **при механической коробке передач**  
Нажмите кнопку запуска и остановки двигателя, если она находится в положении "ACC", не выжимая педаль тормоза.
- **при автоматической коробке передач**  
Нажмите кнопку запуска и остановки двигателя, когда она находится в положении ACC, не выжимая педаль тормоза.  
Перед запуском двигателя можно проверить, включены ли сигнальные лампы. Не оставляйте кнопку запуска и остановки двигателя в режиме ON (ВКЛ) надолго. Аккумулятор может разрядиться, поскольку двигатель не работает.

**START/RUN (ПУСК)**

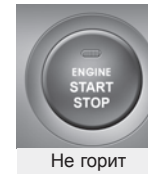

- **при механической коробке передач**  
Чтобы запустить двигатель, выжмите педаль сцепления и педаль тормоза, затем нажмите кнопку запуска и остановки двигателя, установив рычаг переключения передач в положение N (Нейтраль).
- **при автоматической коробке передач**  
Чтобы запустить двигатель, выжмите педаль тормоза и нажмите кнопку запуска и остановки двигателя, установив рычаг переключения передач в положение P (Парковка) или N (Нейтраль). Рекомендуется включать двигатель в режиме P (Парковка).

**\* К СВЕДЕНИЮ**

Если нажать кнопку запуска и остановки двигателя, не выжимая педаль тормоза, двигатель не запускается, и положение кнопки изменяется следующим образом:  
**OFF (ВЫКЛ) → ACC → ON (ВКЛ) → OFF (ВЫКЛ) или ACC**

### \* К СВЕДЕНИЮ

Если оставить кнопку запуска и остановки двигателя в положении АСС или ON (ВКЛ) на длительное время, произойдет разрядка аккумулятора.

#### ОСТОРОЖНО

- Ни при каких обстоятельствах не допускается нажимать кнопку запуска и остановки двигателя во время движения автомобиля. В противном случае произойдет отключение рулевого управления и тормозной системы, что может привести к аварии.
- Блокировка рулевого колеса противоугонной системой не должна использоваться вместо стояночного тормоза. Прежде чем освободить сиденье водителя, необходимо убедиться, что рычаг переключения передач установлен в положение Р (Парковка), надлежащим образом включить стояночный тормоз и отключить двигатель.

(продолжение)

(продолжение)

Несоблюдение этих мер предосторожности может привести к внезапному движению автомобиля.

- Не допускается просовывать руку через рулевое колесо, чтобы задействовать кнопку запуска и остановки двигателя или любой другой элемент управления во время движения автомобиля. В противном случае возможна потеря управления автомобилем, способная привести к аварии, тяжелому травмированию и гибели людей.
- Запрещается размещать незакрепленные предметы вблизи сиденья водителя, поскольку их движение может помешать водителю управлять автомобилем и привести к аварии.

### Запуск двигателя

*Запуск бензинового двигателя (при наличии)*

1. Держите при себе электронный ключ или положите его где-нибудь в автомобиле.
2. Убедитесь в том, что стояночный тормоз должным образом включен.
3. **Механическая коробка передач** - полностью нажать педаль сцепления и включить нейтраль. Выжмите педали тормоза и сцепления до упора.

**Автоматическая коробка передач** - установите рычаг переключения передач в положение Р (Парковка). Полностью нажмите педаль тормоза.

*Запустить двигатель можно также и при установке рычага переключения передач в положение N (Нейтраль).*

4. Нажмите кнопку engine start/stop.
5. В условиях очень холодной погоды (при температуре ниже  $-18^{\circ}\text{C}$  /  $0^{\circ}\text{F}$ ), или если автомобилем не пользовались несколько дней, дайте двигателю прогреться, не нажимая педаль газа.  
Независимо от температуры двигателя нажимать педаль газа во время запуска не следует.

**Запуск дизельного двигателя (при наличии)**

Холодный дизельный двигатель следует предварительно подогреть перед запуском, а также прогреть перед началом движения.

1. Убедитесь в том, что стояночный тормоз должным образом включен.
2. **Механическая коробка передач** - полностью нажать педаль сцепления и включить нейтраль. Выжмите педали тормоза и сцепления до упора.

**Автоматическая коробка передач** - установите рычаг переключения передач в положение P (Парковка). Полностью нажмите педаль тормоза.

*Запустить двигатель можно также и при установке рычага переключения передач в положение N (Нейтраль).*

Контрольная лампа предпускового подогрева

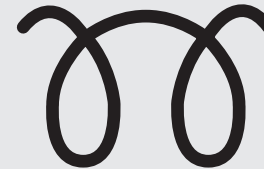

W-60

3. Нажмите кнопку ДВИГАТЕЛЬ ПУСК/СТОП в момент нажатия на педаль тормоза.
4. Продолжайте нажимать на педаль тормоза до тех пор, пока индикатор не погаснет (примерно 5 секунд)
5. Двигатель запустится, как только погаснет индикатор.

**\* К СВЕДЕНИЮ**

При повторном нажатии кнопки ДВИГАТЕЛЬ ПУСК/СТОП во время предварительного нагрева двигателя произойдет запуск двигателя.

### Запуск и остановка двигателя с турбонагнетателем и промежуточным охладителем

1. Не разгоняйте двигатель сразу после запуска.  
Дайте холодному двигателю поработать несколько секунд на холостом ходу для обеспечения достаточного смазывания турбонагнетателя.
2. После продолжительной или скоростной езды, требующей от двигателя большой мощности, перед его остановкой необходимо дать ему поработать на холостом ходу в течение примерно 1 минуты. Это время позволит охладить турбонагнетатель перед остановкой двигателя.

#### **ВНИМАНИЕ**

*Не останавливайте двигатель сразу после тяжелых нагрузок. Так можно повредить сам двигатель или турбонагнетатель.*

- Даже если электронный ключ находится в автомобиле, но располагается далеко от вас, двигатель может не запуститься.
- Если кнопка запуска и остановки двигателя находится в положении ACC или выше, и одна из дверей открыта, система проверяет наличие электронного ключа. Если электронный ключ отсутствует в салоне автомобиля, включится мигающий индикатор "KEY OUT" (НЕТ КЛЮЧА), или на ЖК дисплее появится сообщение "Key is not in vehicle" (Ключ отсутствует). Если все двери закрыты, включится звуковой сигнал длительностью 5 секунд. Индикатор (или сообщение на дисплее) отключается при движении автомобиля. Всегда держите электронный ключ при себе.

#### **ОСТОРОЖНО**

**Двигатель включается, только при условии, что электронный ключ находится в пределах салона автомобиля.**

**Никогда не разрешайте детям и другим людям, недостаточно знающим устройство автомобиля, дотрагиваться до кнопки engine start/stop и связанных с ней деталей.**

#### **ВНИМАНИЕ**

**Если во время движения двигатель глохнет, не пытайтесь перевести рычаг переключения передач в положение P (Парковка). Если позволяют дорожные условия, можно попробовать перевести рычаг в положение N (Нейтраль), пока автомобиль все еще продолжает движение, а затем нажать кнопку engine start/stop, чтобы попытаться повторно завести двигатель.**

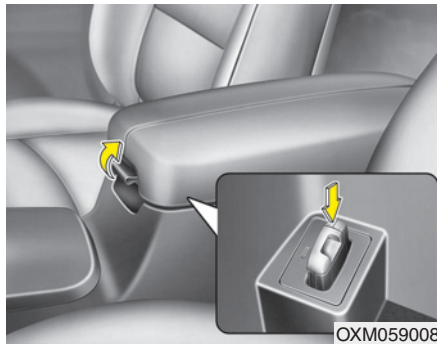

(продолжение)

- Если предохранитель лампы стоп-сигнала перегорел, двигатель не запускается обычным способом. В этом случае необходимо заменить предохранитель. Если возможность замены отсутствует, можно включить двигатель, удерживая кнопку запуска и остановки двигателя в течение 10 секунд, когда она находится в положении АСС. Можно запустить двигатель, не выжимая педаль тормоза. Впрочем, согласно технике безопасности, рекомендуется выжимать педаль тормоза перед запуском двигателя.

#### \* К СВЕДЕНИЮ

- Если электронный ключ не срабатывает надлежащим образом, или его батарея разряжена, можно запустить двигатель, установив электронный ключ в специальный держатель. Чтобы извлечь электронный ключ из держателя, нажмите на ключ и потяните его на себя.

(продолжение)

#### ВНИМАНИЕ

*Запрещается удерживать кнопку запуска и остановки двигателя более 10 секунд, если предохранитель лампы стоп-сигнала не перегорел.*

## МЕХАНИЧЕСКАЯ КОРОБКА ПЕРЕДАЧ (ПРИ НАЛИЧИИ)



### Управление механической коробкой передач

В механической коробке бывает 6 передач переднего хода.

Схема переключения имеется на ручке рычага. Благодаря полной синхронизации всех передних передач коробки, переключение, как на повышенную, так и на пониженную передачу происходит легко.

Чтобы переключить передачу, держите педаль сцепления полностью нажатой во время переключения, после чего плавно ее отпустите.

Перед установкой рычага переключения передач в положение R (Задний ход) необходимо вернуть его в нейтральное положение. Перемещая рычаг в положение R, необходимо удерживать подтянутым вверх кольцо, расположенное сразу под его ручкой. (при наличии)

*Переключение на заднюю передачу можно производить только после полной остановки автомобиля.*

*Никогда не допускайте работы двигателя с находящейся в красной зоне стрелкой тахометра (об/мин).*

### ⚠ ВНИМАНИЕ

- *Следует проявлять осторожность при понижении передачи с пятой на четвертую, чтобы не включить вторую передачу случайным боковым движением рычага. Такое резкое понижение передачи может привести к повышению оборотов двигателя до вхождения стрелки тахометра в красную зону. Это чрезмерное увеличение оборотов может повредить двигатель.*
- *Не переключайтесь на низшую передачу сразу через 2 ступени, или когда двигатель работает на повышенных оборотах (5 000 об/мин и более). Подобные действия могут повредить двигатель.*



- В холодную погоду переключение может быть затруднено до прогрева смазки коробки передач. Это нормальное явление и не вредит коробке.
- Если ваш автомобиль полностью неподвижен, и не удается включить 1-ю передачу или R (Задний ход), то установите рычаг на N (Нейтраль) и отпустите сцепление. Нажмите педаль сцепления и включите 1-ю передачу или R (Задний ход).

**⚠ ВНИМАНИЕ**

- *Во избежание преждевременного износа и повреждения сцепления, не водите автомобиль, поставив ногу на педаль сцепления. Кроме того, не пользуйтесь сцеплением для удержания автомобиля на подъеме, при ожидании зеленого сигнала светофора и т.п.*
- *Не пользуйтесь во время движения рычагом переключения передач как подлокотником. Это может привести к преждевременному износу вилок коробки.*

**⚠ ОСТОРОЖНО**

- **Прежде чем оставить водительское сиденье, всегда включайте до конца стояночный тормоз и выключайте двигатель. Затем, если автомобиль находится на ровной местности или на подъеме, включите 1-ю передачу, а если он стоит на спуске - включите R (Задний ход). Если не принять этих мер предосторожности в указанном порядке, автомобиль может резко и неожиданно прийти в движение.**
- **Если ваш автомобиль оборудован механической коробкой передач и не имеет переключателя блокировки зажигания, то он может начать двигаться и стать причиной серьезного происшествия, когда двигатель запускается без нажатой педали сцепления, при отпущенном стояночном тормозе и нахождении рычага переключения передач не в положении N (Нейтраль).**

**Управление сцеплением**

Перед переключением передач педаль сцепления необходимо полностью нажать, а затем плавно отпустить. Во время движения педаль сцепления всегда должна быть полностью отпущена. Не держите ногу на педали сцепления во время движения. Это может привести к нежелательному износу. Не удерживайте автомобиль на уклоне путем неполного включения сцепления. Это тоже приведет к нежелательному износу. Для удержания автомобиля на уклоне пользуйтесь педалью тормоза или стояночным тормозом. Не пользуйтесь сцеплением слишком резко и часто.

### ***Понижение передачи***

Если вам требуется замедлить скорость в условиях интенсивного движения транспорта или при движении на крутой подъем, необходимо понизить передачу, прежде чем начнется торможение двигателем. Понижение передачи позволяет снизить вероятность глушения двигателя и, когда понадобится снова увеличить скорость, обеспечит лучшие характеристики разгона. При движении по крутому спуску поддержать скорость на безопасном уровне и продлить срок службы тормозов можно путем понижения передачи.

### **Приемы правильного вождения**

- Никогда не двигайтесь под уклон накатом (на нейтрали). Это очень опасно. Никогда не снимайте автомобиль с передачи.
  - Не ездите “на тормозах”. Это приводит к их перегреву и повреждению. Вместо этого, при движении по длинному спуску, уменьшите скорость и переключитесь на низшую передачу. В этом случае автомобиль будет тормозиться двигателем.
  - Снижайте скорость перед понижением передачи. Это позволяет избежать повышения оборотов двигателя, которое может привести к его повреждению.
  - Снижайте скорость после попадания в поток бокового ветра. Это значительно улучшает управляемость.
- Перед переключением на заднюю передачу автомобиль должен быть полностью неподвижен. В противном случае можно повредить коробку передач. Чтобы переключиться на передачу заднего хода, выжмите сцепление, переведите рычаг переключения передач на нейтраль, после чего переведите рычаг в положение заднего хода.
  - Будьте предельно внимательны при движении на скользкой поверхности. Особая осторожность требуется при торможении, ускорении или переключении передач. Резкое изменение скорости на скользкой дороге может привести к потере сцепления ведущих колес с дорогой и потере управления автомобилем.

**⚠ ОСТОРОЖНО**

- Всегда пристегивайтесь! Вероятность получения тяжелой травмы или смерти в результате столкновения намного выше у непристегнутого водителя или пассажира, чем у пристегнутого.
- Не проходите повороты или развороты на высокой скорости.
- Не делайте резких движений рулевым колесом, например, для быстрой смены полосы или крутого поворота.
- Если Вы двигаетесь на высокой скорости, опасность переворота вследствие потери управления значительно возрастает.
- Потеря управления часто происходит в случае съезда с дороги двух или более колес и чрезмерного поворота водителем руля для возвращения на дорогу.

(Продолжение)

(Продолжение)

- Если ваш автомобиль съезжает с дороги, не крутите руль резко. Вместо этого, перед въездом обратно на дорогу уменьшите скорость.
- Никогда не превышайте указанных ограничений скорости.

## АВТОМАТИЧЕСКАЯ КОРОБКА ПЕРЕДАЧ (ПРИ НАЛИЧИИ)

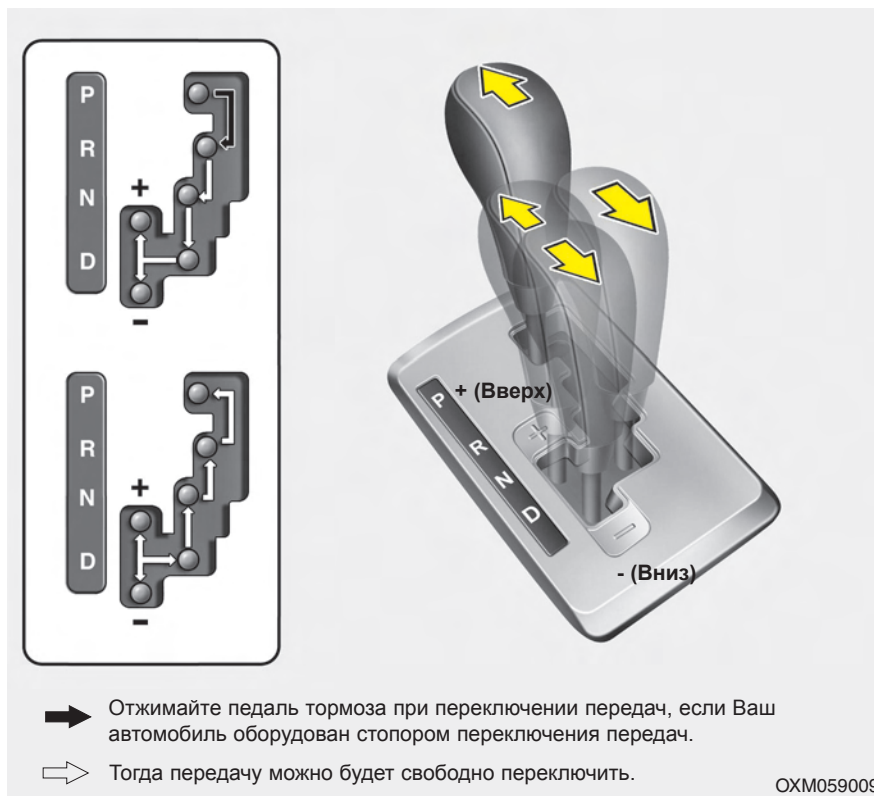

### Работа автоматической коробки передач

В высокопроизводительной коробке передач имеются 6 передних и 1 задняя передачи. Конкретные передачи выбираются автоматически, в зависимости от положения рычага переключения передач.

Обычно управление автомобилем производится при установке рычага в положение D (Движение).

### \* К СВЕДЕНИЮ

В новом автомобиле, если аккумуляторная батарея была отключена, первые несколько переключений коробки передач могут происходить достаточно резко. Это не является признаком неисправности, и последовательность переключения будет настроена блоком управления трансмиссией TCM (Transaxle Control Module)/PCM (Powertrain Control Module) после нескольких последовательных переключений.

Переключение из положения N (Нейтраль) на переднюю или заднюю передачу происходит плавнее при нажатии педали тормоза.

### ОСТОРОЖНО

- Автоматическая коробка передач

- Перед тем как поставить рычаг переключения передач в положение D (Движение) или R (Задний ход), всегда проверяйте, нет ли в близости людей, и в особенности - детей.
- Прежде чем оставить водительское сиденье, всегда ставьте рычаг переключения передач в положение P (Парковка), включайте до конца стояночный тормоз и выключайте двигатель. Если не принять этих мер предосторожности в указанной последовательности, автомобиль может резко и неожиданно прийти в движение.

### ВНИМАНИЕ

- Чтобы не повредить коробку, не разгоняйте двигатель в положении R (Задний ход) или на любой передней передаче при включенных тормозах.
- Останавливаясь на подъеме, не удерживайте автомобиль в неподвижном состоянии силой двигателя. Пользуйтесь рабочим или стояночным тормозом.
- Не переключайтесь из положения N (Нейтраль) или P (Парковка) в положения D (Движение) или R (Задний ход), когда двигатель работает на повышенных оборотах холостого хода.

### Диапазоны коробки передач

Когда ключ зажигания находится в положении ON (Вкл.), положение рычага переключения передач будет отображаться на приборной панели.

### P (Парковка)

Устанавливать коробку в режим P (Парковка) можно только после полной остановки автомобиля. В этом положении коробка блокируется, и передние колеса не могут вращаться.

**⚠ ОСТОРОЖНО**

- Переключение в положение Р (Парковка) на ходу приведет к блокировке ведущих колес и, как следствие, - к потере управления автомобилем.
- Не пользуйтесь положением Р (Парковка) как стояночным тормозом. Всегда проверяйте надежность фиксации рычага переключения передач в положении Р (Парковка) и полностью включайте стояночный тормоз.
- Никогда не оставляйте в автомобиле детей без присмотра.

**⚠ ВНИМАНИЕ**

*Переключение в положение Р (Парковка) во время движения автомобиля может привести к поломке коробки передач.*

**R (Задний ход)**

Это положение для движения автомобиля задним ходом.

**⚠ ВНИМАНИЕ**

*Перед включением или выключением передачи R (Задний ход) автомобиль необходимо полностью остановить; в противном случае возможно повреждение коробки передач, за исключением случая, описанного в пункте "Раскачивание автомобиля" этого раздела.*

**N (Нейтраль)**

Колеса и коробка передач разблокированы. Автомобиль, если не включен стояночный или рабочий тормоз, будет свободно катиться даже под малейший уклон.

**D (Движение)**

Это обычное положение для движения вперед. Коробка передач будет автоматически переключаться в последовательности из 6 передач, обеспечивая наилучший режим с точки зрения экономии топлива и мощности.

Для получения дополнительной мощности, необходимой для обгона другого автомобиля или при движении на подъем, нажмите полностью педаль газа, что приведет к автоматическому переходу коробки на следующую низшую передачу.

**\* К СВЕДЕНИЮ**

Переключение в положение D (Движение) выполняется после полной остановки автомобиля.

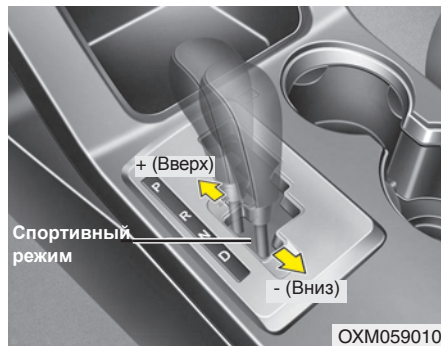

#### Спортивный режим

Независимо от того, находится ли автомобиль в движении или он неподвижен, можно выбрать спортивный режим, втолкнув рычаг переключения передач из положения D (Движение) в прорезь ручного переключения. Чтобы вернуться в диапазон D (Движение), втолкните рычаг переключения передач обратно в главную прорезь.

В спортивном режиме, перемещение рычага переключения передач вперед-назад будет приводить к быстрой смене передач. В отличие от механической коробки передач, спортивный режим позволяет переключать передачи при нажатой педали газа.

Вверх (+) : Для повышения на одну передачу, толкните рычаг вперед один раз.

Вниз (-) : Для понижения на одну передачу, потяните рычаг назад один раз.

#### \* К СВЕДЕНИЮ

- В спортивном режиме водитель при повышении передач должен учитывать дорожные условия, следя за тем, чтобы обороты двигателя находились ниже красной зоны.
- В спортивном режиме можно выбрать только 6 передних передачи. Для включения заднего хода или парковки автомобиля, передвиньте рычаг переключения передач в положение R (Задний ход) или P (Парковка) соответственно.
- Понижение передач в спортивном режиме происходит автоматически при снижении скорости автомобиля. После остановки автоматически выбирается 1-я передача.

(продолжение)

(продолжение)

- Если в спортивном режиме обороты двигателя начнут приближаться к красной зоне, то точки переключения передач будут автоматически изменяться на повышение.
- Для поддержания требуемых характеристик автомобиля и безопасности, система может не производить некоторых переключений передач при управлении рычагом.
- Двигаясь по скользкой дороге, толкните рычаг переключения передач вперед в положение + (вверх). Это приведет к переходу коробки на 2 (или 3) передачу, которая обеспечивает более плавное движение на скользкой дороге. Для перехода на 1-ю передачу толкните рычаг в положение - (вниз).

### **Система блокировки переключения передач (при наличии)**

Для вашей безопасности в автоматических коробках имеется система блокировки переключения передач, которая не позволяет переключиться из положений P (Парковка) или N (Нейтраль) в положение R (Задний ход), если не нажата педаль тормоза.

Чтобы переключиться из положений P (Парковка) или N (Нейтраль) в положение R (Задний ход):

1. Нажмите и удерживайте нажатой педаль тормоза.
2. Запустите двигатель или переведите ключ зажигания в положение ON (Вкл.).
3. Передвиньте рычаг переключения передач.

Если при нахождении рычага переключения передач в положении P (Парковка) периодически нажимать и отпускать педаль тормоза, то вблизи рычага может слышаться стук. Это нормальное явление.

### **⚠ ОСТОРОЖНО**

При переключении передачи из положения P (Парковка) в другое положение всегда полностью нажимайте педаль тормоза, чтобы избежать неожиданного движения автомобиля и причинения травм людям, находящимся в нем или рядом с ним.

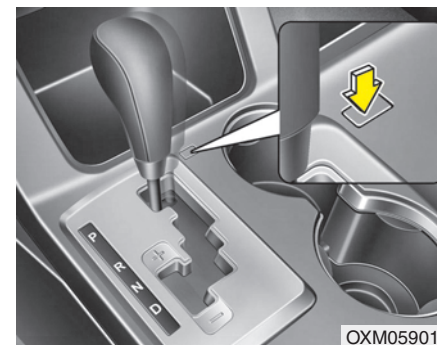

### **Снятие блокировки переключения передач**

Если не удается переключиться из положений P (Парковка) или N (Нейтраль) в положение R (Задний ход) при нажатой педали тормоза, то, не отпуская этой педали, сделайте следующее:

1. Нажмите кнопку стопора включения передач.
2. Вставьте в это отверстие отвертку (или ключ) и нажмите вниз.
3. Передвиньте рычаг переключения передач.
4. Немедленно покажите автомобиль авторизованному дилеру компании KIA.



### Приемы эффективного вождения

- Никогда не переводите рычаг переключения передач из положения Р (Парковка) или N (Нейтраль) в какое-либо другое положение при нажатой педали газа.
- Никогда не переводите этот рычаг в положение Р (Парковка) во время движения автомобиля.
- Перед переключением в положение R (Задний ход) или D (Движение) автомобиль должен быть полностью остановлен.
- Никогда не двигайтесь под уклон накатом (на нейтрالي). Это может быть очень опасно. Никогда не снимайте автомобиль с передачи во время движения.
- Не ездите “на тормозах”. Это приводит к их перегреву и повреждению. Вместо этого, при движении по длинному спуску, уменьшите скорость и переключитесь на низшую передачу. В этом случае автомобиль будет тормозиться двигателем.
- Замедляйтесь перед понижением передачи. В противном случае не удастся включить пониженную передачу.

- Всегда ставьте автомобиль на стояночный тормоз. Не надейтесь на то, что установка рычага в положение Р (Парковка) удержит автомобиль от движения.
- Будьте предельно внимательны при движении на скользкой поверхности. Особая осторожность требуется при торможении, ускорении или переключении передач. Резкое изменение скорости на скользкой дороге может привести к потере сцепления ведущих колес с дорогой и потере управления автомобилем.
- Наилучшие характеристики автомобиля и максимальная экономия топлива достигаются за счет плавности нажатия и отпускания педали газа.

### ОСТОРОЖНО

- Всегда пристегивайтесь! Вероятность получения тяжелой травмы или смерти в результате столкновения намного выше у непристегнутого водителя или пассажира, чем у пристегнутого.
- Не проходите повороты или развороты на высокой скорости.
- Не делайте резких движений рулевым колесом, например, для быстрой смены полосы или крутого поворота.
- Если Вы двигаетесь на высокой скорости, опасность переворота вследствие потери управления значительно возрастает.
- Потеря управления часто происходит в случае съезда с дороги двух или более колес и чрезмерного поворота водителем руля для возвращения на дорогу.  
(продолжение)

(продолжение)

- Если ваш автомобиль съезжает с дороги, не крутите руль резко. Вместо этого, перед въездом обратно на дорогу уменьшите скорость.
- Никогда не превышайте указанных ограничений скорости.

**⚠ ОСТОРОЖНО**

При застревании автомобиля в снегу, грязи, песке и т.п. вы, возможно, захотите выбраться за счет его раскачивания вперед-назад. Не делайте этого, если вблизи автомобиля есть люди или какие-либо объекты. В процессе раскачивания автомобиль может неожиданно выбравшись из ямы поехать вперед или назад и причинить вред окружающим людям или объектам.

***Движение на подъем из неподвижного состояния***

Чтобы начать двигаться на подъем из неподвижного состояния, нажмите педаль тормоза и переведите рычаг переключения передач в положение D (Движение). Выберите подходящую передачу в зависимости от веса груза и крутизны подъема и отпустите стояночный тормоз. Плавно нажмите педаль газа, одновременно отпуская рабочий тормоз.

Во время набора скорости из неподвижного состояния на подъеме у автомобиля может появиться тенденция к откату назад. Это можно предотвратить установкой рычага переключения передач в положение 2 (2-я передача).

### ПОЛНЫЙ ПРИВОД (4WD) (ПРИ НАЛИЧИИ)

Мощность двигателя может сообщаться на все передние и задние колеса для улучшения сцепления. Полный привод в режиме постоянной работы используется, когда необходимо усилить сцепление колес с поверхностью, например при движении по скользкой, влажной, покрытой снегом или слякотью дороге. Данный автомобиль не предназначен для движения по сильно пересеченной местности.

Движение по сравнительно ровным дорогам без асфальтового покрытия вполне допустимо. При движении вне скоростного шоссе крайне важно снижать скорость в соответствии с состоянием дороги и окружающими условиями. Как правило, при движении по пересеченной местности наблюдается более слабое сцепление и пониженная эффективность торможения по сравнению с обычной дорогой. Необходимо с особой тщательностью избегать движения по наклонной поверхности, при котором происходит боковой крен автомобиля.

Данные условия необходимо всегда учитывать при движении по пересеченной местности. Поддержание управляемости автомобиля и сцепления колес с поверхностью в таких условиях является прямой задачей водителя, от выполнения которой зависит безопасность самого водителя и его пассажиров.

**▲ ОСТОРОЖНО - Движение по пересеченной местности**

Автомобиль предназначен для движения по асфальтированной дороге, но способен эффективно использоваться на пересеченной местности. Впрочем, для движения по сильно пересеченной местности данный автомобиль не предназначен. Использование автомобиля в условиях, сложность которых превышает допустимые для автомобиля параметры или не соответствует квалификации водителя, может привести к серьезной травме или гибели людей.

### Торможение на крутых поворотах

 **ВНИМАНИЕ - ПОЛНЫЙ ПРИВОД**

*При крутом повороте на асфальтированной дороге, выполняемом на малой скорости в режиме полного привода, рулевое управление затрудняется.*

Это называется эффектом торможения на крутых поворотах. Торможение на крутых поворотах - это свойство, присущее полноприводным автомобилям, обусловленное разной скоростью вращения четырех колес и выравниванием передних колес и подвески (0 градусов).

При крутых поворотах на малой скорости необходимо соблюдать особую осторожность.

## Включение режима полного привода

Режим привода	Кнопка переключения	Индикатор	Описание
<b>4WD AUTO</b> (Блокировка полного привода отключена)		 (индикатор не подсвечивается)	<ul style="list-style-type: none"> <li>При движении в автоматическом режиме полного привода (4WD AUTO) автомобиль действует аналогично переднеприводным моделям при обычных условиях. Впрочем, если система определяет необходимость включения полного привода, мощность двигателя автоматически распределяется на все четыре колеса без каких-либо действий со стороны водителя.</li> <li>При движении по обычным асфальтированным дорогам автомобиль действует аналогично переднеприводным моделям.</li> </ul>
<b>4WD LOCK</b>		 (индикатор подсвечивается)	<ul style="list-style-type: none"> <li>Этот режим используется при движении вверх и вниз по наклонной поверхности, по бездорожью, по песчаным и грязным дорогам и т.п. для максимального сцепления колес с дорогой.</li> <li>Этот режим автоматически начинает отключаться на скоростях свыше 30 км/ч (19 миль в час) и сменяется на автоматический режим полного привода (4WD AUTO) при скоростях свыше 40 км/ч (25 миль в час). Впрочем, если скорость снижается более чем до 30 км/ч (19 миль в час), снова включается режим блокировки полного привода (4WD LOCK).</li> </ul>

**\* К СВЕДЕНИЮ**

- При движении по асфальтированной дороге выключайте режим блокировки полного привода с помощью кнопки “4WD LOCK” (при этом индикатор отключается). Движение по асфальтированной дороге в режиме блокировки полного привода (в особенности на поворотах) может сопровождаться механическим шумом и вибрацией. При отключении блокировки полного привода (кнопка “4WD LOCK”) шум и вибрация прекращаются. Длительная эксплуатация автомобиля при наличии шумов и вибрации может привести к повреждению деталей силовой передачи.
- При отключении блокировки полного привода (4WD LOCK) может произойти рывок автомобиля, обусловленный подачей полной мощности двигателя на передние колеса. Это не является признаком неисправности.

**Техника безопасности при использовании полного привода**

**⚠ ОСТОРОЖНО -  
Использование полного привода**

При движении автомобиля в условиях, при которых требуется включение полного привода, происходит значительно более сильная нагрузка на все системы автомобиля, чем при обычных условиях. В этом случае необходимо уменьшить скорость автомобиля и внимательно следить за сцеплением колес. При малейших сомнениях относительно дорожных условий остановите автомобиль и обдумайте дальнейшие действия. Не превышайте пределы технических возможностей автомобиля и своих навыков вождения.

- Не пытайтесь переезжать через глубокие лужи с водой или грязью, поскольку в результате может заглохнуть двигатель, или засориться выхлопная труба. Не двигайтесь на автомобиле вниз по наклонной поверхности с крайне сильным уклоном, поскольку при этом крайне сложно сохранить управление автомобилем.

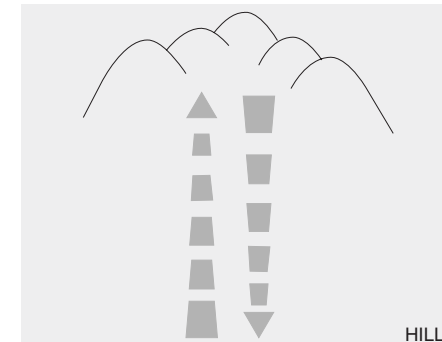

- При движении по наклонной поверхности сохраняйте как можно более прямой курс. Будьте очень внимательны при движении вниз и вверх по поверхности с сильным уклоном, поскольку автомобиль может перевернуться в зависимости от градуса наклона, условий местности, количества воды и грязи.



**⚠ ОСТОРОЖНО -**

**Наклонные поверхности**

Движение по дороге вдоль возвышенности с сильным уклоном сопряжено с огромной опасностью. Незначительный поворот рулевого колеса может привести к потере устойчивости автомобиля. Даже если автомобиль сохраняет стабильность при работе привода колес, он может потерять ее при прекращении подачи мощности.

(Продолжение)

(Продолжение)

Автомобиль может внезапно перевернуться, и водитель не успеет исправить ошибку, последствием которой может стать травмирование или гибель людей.

- Необходимо четко прочувствовать управление полноприводным автомобилем, чтобы научиться преодолевать сложные повороты. Не полагайтесь на опыт управления автомобилем с передним или задним приводом, выбирая скорость для прохождения поворота на полноприводном автомобиле. При отсутствии опыта рекомендуется двигаться на небольших скоростях.

**⚠ ОСТОРОЖНО - Полный привод**

Снижайте скорость на поворотах. Центр тяжести полноприводного автомобиля расположен выше, чем у автомобилей с приводом на два колеса, а потому опасность его переворачивания выше.

- Соблюдайте осторожность при движении по пересеченной местности, поскольку наличие камней и корней деревьев на дороге может привести к повреждению автомобиля. Ознакомьтесь с условиями пересеченной местности, по которой необходимо проехать, до начала движения.



OXM059027L

**⚠ ОСТОРОЖНО - Рулевое колесо**

Запрещается держать рулевое колесо с внутренней стороны при движении по пересеченной местности. Внезапный поворот рулевого колеса (при попадании какого-либо предмета под колесо автомобиля) может привести к травме рук. В результате возможна потеря управления автомобилем.

- Держите рулевое колесо твердо при движении по пересеченной местности.
- Следите, чтобы все пассажиры пристегивали ремни безопасности.

**⚠ ОСТОРОЖНО -**

**Опасности, связанные с ветром**

При движении при сильном ветре управляемость автомобиля ухудшается (в связи с высоким центром тяжести), и скорость движения необходимо снижать.

- Если требуется преодолеть участок дороги, покрытый водой, остановите автомобиль, включите режим блокировки полного привода (4WD LOCK) и продолжайте движение на скорости менее 8 км/ч (5 миль в час).

**⚠ ОСТОРОЖНО - Движение по поверхности, покрытой водой**

Двигайтесь на малой скорости. При быстром движении по поверхности, покрытой водой, может произойти попадание жидкости в моторный отсек и в систему зажигания, что повлечет внезапную остановку автомобиля. Если это произойдет во время крена автомобиля, он может перевернуться.



**\* К СВЕДЕНИЮ**

- Запрещается движение по воде, глубина которой превышает высоту днища автомобиля.
- После преодоления лужи или грязи необходимо проверить состояние тормозов. Выжмите педаль тормоза несколько раз, двигаясь на медленной скорости, пока не почувствуете, что нормальная работа тормозной системы восстановлена.
- Сократите интервал между плановыми процедурами технического обслуживания, если автомобиль эксплуатируется на пересеченной местности и движется по песку, воде или грязи (см. главу «Техническое обслуживание при эксплуатации в тяжелых условиях» в разделе 7). После эксплуатации автомобиля на пересеченной местности необходимо тщательно его вымыть, в особенности днище.

(Продолжение)

(Продолжение)

- Поскольку крутящий момент двигателя передается на все четыре колеса, эффективность полноприводного автомобиля существенно зависит от состояния его шин. Необходимо, чтобы все четыре шины автомобиля имели одинаковый размер и тип.
- Полноприводной автомобиль нельзя буксировать с помощью обычного автоэвакуатора. Необходимо поместить его на грузовой автомобиль с кузовом-платформой.

**▲ ОСТОРОЖНО - Движение в режиме полного привода**

- Избегайте прохождения поворотов на высокой скорости.
- Не совершайте маневры, требующие резкого вращения рулевого колеса (например, быструю смену полосы движения и резкие повороты).
- Потеря управления автомобилем на высокой скорости сопровождается существенным риском переворачивания автомобиля.
- Вероятность гибели человека при столкновении сильно повышается, если он не пристегнут ремнем безопасности.
- Потеря управления часто объясняется тем, что как минимум два колеса съезжают с дороги, и водитель совершает чрезмерное поворачивание, чтобы выправить автомобиль. Если автомобиль съехал с дороги, не делайте резких поворотов. Прежде чем вернуться на полосу движения, снизьте скорость автомобиля.

 **ВНИМАНИЕ** - Грязь и снег

*Если передние или задние колеса пробуксовывают в результате попадания в снег, грязь и т.п., иногда удается высвободить автомобиль, сильнее выжимая педаль акселератора. Впрочем, необходимо избегать продолжительной работы двигателя на высокой скорости, поскольку в противном случае возможно повреждение системы полного привода.*

 **ОСТОРОЖНО**

Шины автомобиля разработаны с учетом максимальной безопасности вождения и повышения управляемости. Запрещается использовать шины, размер или тип которых не соответствуют оригинальному. В противном случае возможно ухудшение производительности и безопасности автомобиля, способное привести к потере управления и переворачиванию автомобиля (и, как следствие, к травмированию людей). При замене шин следите за соответствием размера, поверхности качения, марки производителя и грузоподъемности аналогичным характеристикам оригинальных шин. Впрочем, если вы все же устанавливаете шины или колеса отличные от рекомендованной KIA конфигурации для движения по пересеченной местности, не следует использовать эти шины при движении по шоссе.

 **ОСТОРОЖНО** -

**Поднятый домкратом автомобиль**

При поднятии домкратом автомобиля с постоянной работой полного привода не запускайте двигатель и не допускайте вращения шин. Вращающиеся шины могут коснуться поверхности, в результате чего автомобиль съедет с домкрата и переместится вперед.

- Автомобили с постоянной работой полного привода необходимо проверять на специальном динамометрическом стенде для автомобилей с полным приводом.

### \* К СВЕДЕНИЮ

Ни при каких обстоятельствах не включайте стояночный тормоз при выполнении данных испытаний.

- Полноприводной автомобиль не рекомендуется проверять на роликовом стенде, предназначенном для автомобилей с приводом на два колеса. Если необходимо использовать роликовый стенд для автомобилей с приводом на два колеса, выполните следующее:



1. Проверьте давление в шинах, рекомендованное для данного автомобиля.
2. Установите передние колеса на роликовый стенд для проверки спидометра, как показано на рисунке.
3. Отпустите стояночный тормоз.
4. Установите задние колеса на временно свободный ролик, как показано на рисунке.

### **▲ ОСТОРОЖНО - Проверка динамометрического стенда**

Не стойте близко к передней части автомобиля, когда автомобиль находится на динамометрическом стенде с включенным сцеплением. Это очень опасно, поскольку автомобиль может резко переместиться вперед и привести к травмированию или смерти людей.

## ТОРМОЗНАЯ СИСТЕМА

### Усилитель тормозов

Ваш автомобиль оборудован тормозной системой с усилителем, автоматически подстраиваемой в процессе нормальной эксплуатации.

Если в тормозной системе с усилителем произойдет потеря мощности в результате глушения двигателя или по какой-либо иной причине, Вы все равно сможете остановить автомобиль, прикладывая к педали тормоза большее усилие, чем обычно. Тормозной путь, однако, станет длиннее.

Если не работает двигатель, то запас тормозной мощности будет последовательно уменьшаться при каждом нажатии педали тормоза. Не «качайте» педалью тормоза, если нарушено действие системы усиления тормозов.

«Качать» педалью тормоза можно только при необходимости поддержать управление автомобилем на скользкой дороге.

### ОСТОРОЖНО

- Тормозная система

- Не держите ногу на педали тормоза во время движения. Это приведет к аномально высокому нагреву тормозов, чрезмерному износу тормозных накладок и колодок, а также к увеличению тормозного пути.
- Двигаясь по длинному или крутому спуску, переключитесь на низшую передачу и избегайте продолжительного применения тормозов. Продолжительное применение тормозов приведет к их перегреву и может в конечном итоге стать причиной временной потери тормозной мощности.

(продолжение)

(продолжение)

- Увлажнение тормозов может привести к тому, что автомобиль не сможет замедляться как обычно и его будет «уводить» в сторону при их применении. Определить степень влияния этого эффекта на тормозные характеристики можно путем небольшого пробного торможения. Всегда проверяйте таким способом работу тормозов после преодоления глубокого брода. Чтобы высушить тормоза, несильно включайте их во время движения вперед на безопасной скорости вплоть до восстановления нормальных тормозных характеристик.

**В случае отказа тормозов**

В случае отказа рабочих тормозов во время движения автомобиля, можно аварийно остановиться с помощью стояночного тормоза. Тормозной путь, однако, будет намного длиннее обычного.

**⚠ ОСТОРОЖНО**

**- Стояночный тормоз**

Применение стояночного тормоза во время движения с обычной скоростью может привести к внезапной потере управления автомобилем. Если вам придется использовать стояночный тормоз для остановки автомобиля, будьте предельно осторожны при этом.

**Индикатор износа дисковых тормозов**

На вашем автомобиле установлены дисковые тормоза.

При износе тормозных колодок и необходимости их замены будет слышен высокий предупреждающий звук из передних или задних тормозов (при наличии). Этот звук может появляться и пропадать, или же раздаваться при каждом нажатии педали тормоза.

Помните, что при определенных дорожных условиях или климате первое торможение (или притормаживание) может сопровождаться визгом тормозов. Это нормальное явление, и не является признаком неисправности тормозов.

**⚠ ВНИМАНИЕ**

- **Во избежание дорогостоящего ремонта тормозов, не продолжайте движение с изношенными тормозными колодками.**
- **Всегда заменяйте тормозные колодки в комплекте для колес переднего или заднего моста.**

**⚠ ОСТОРОЖНО**

**- Износ тормозов**

Этот предупреждающий сигнал об износе тормозов свидетельствует о необходимости ремонта автомобиля. Пренебрежение этим звуковым предупреждением приведет в конце концов к потере тормозной эффективности, что, в свою очередь, может стать причиной серьезного дорожно-транспортного происшествия.

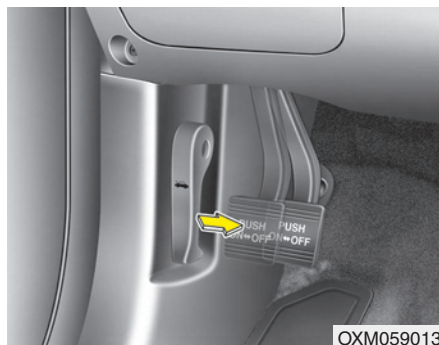

### Стояночный тормоз

*Применение стояночного тормоза'*

#### ■ Ножного типа

Чтобы включить стояночный тормоз, сначала воспользуйтесь ножным тормозом, а затем нажмите педаль стояночного тормоза как можно дальше.

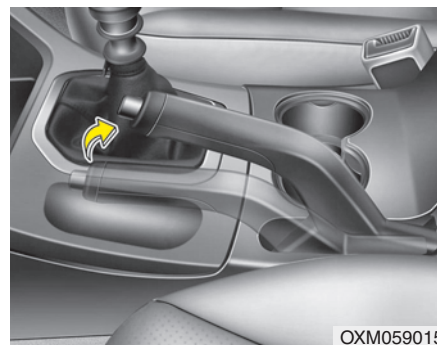

#### ■ Ручного типа

Для приведения в действие стояночного тормоза сначала нажмите на педаль ножного тормоза, а затем, не нажимая на кнопку фиксации, отожмите рычаг стояночного тормоза.

При парковке автомобиля с механической коробкой передач на склоне, рекомендуется перевести рычаг переключения передач на более низкую передачу, или в положение Р (Парковка) для автомобиля с автоматической коробкой передач.



### ВНИМАНИЕ

*Движение с включенным стояночным тормозом вызывает чрезмерный износ тормозных колодок (или накладок) и ротора тормоза.*

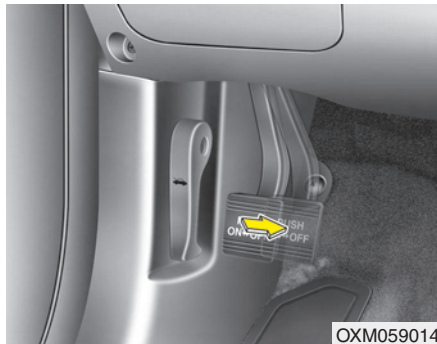

OXM059014

#### Отпускание стояночного тормоза

##### ■ Ножного типа

Чтобы отпустить стояночный тормоз, выжмите педаль стояночного тормоза второй раз, нажимая на ножной тормоз. Педаль автоматически вернется в полностью отжатое положение.

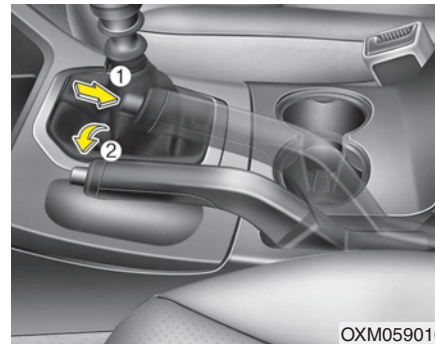

OXM059016

##### ■ Ручного типа

Для снятия со стояночного тормоза сначала нажмите на педаль ножного тормоза и немного отождмите рычаг стояночного тормоза. Затем нажмите на кнопку фиксации (1) и опустите рычаг стояночного тормоза (2), удерживая кнопку в нажатом положении.

Если стояночный тормоз не отпускается или отпускается не полностью, обратитесь к авторизованному дилеру KIA для проверки.

#### **⚠ ОСТОРОЖНО**

- Во избежание непреднамеренного движения автомобиля во время остановки и выхода из него, не пользуйтесь рычагом переключения передач как стояночным тормозом. Включите стояночный тормоз И надежно установите рычаг переключения передач в положение 1 (1-я передача) или R (Задний ход) для механических коробок передач и в положение P (Парковка) - для автоматических коробок передач.
- Никогда не разрешайте лицам, недостаточно знающим устройство автомобиля, или детям дотрагиваться до стояночного тормоза. Непреднамеренное отпускание стояночного тормоза может привести к тяжелым травмам.

(Продолжение)

**(Продолжение)**

- Во избежание непреднамеренного движения автомобиля, которое может травмировать находящихся в нем людей или пешеходов, паркуясь, необходимо всегда полностью включать стояночный тормоз.



Проверьте контрольную лампу тормоза поворотом ключа зажигания в положение ON (Вкл.) (но не запускайте двигатель). При включенном стояночном тормозе и ключе зажигания в положении START (Запуск) или ON (Вкл.) эта лампа должна гореть.

Перед началом движения убедитесь, что стояночный тормоз полностью опущен, а контрольная лампа тормоза погасла.

Если контрольная лампа тормоза продолжает гореть после отпускания стояночного тормоза при работающем двигателе, то это может свидетельствовать о наличии неисправности в тормозной системе. На это следует немедленно обратить внимание.

По возможности, немедленно прекратите движение. Если это невозможно, будьте предельно внимательны при управлении автомобилем и продолжайте движение только до безопасного места или до станции техобслуживания.



**Антиблокировочная тормозная система (ABS) (при наличии)**

**⚠ ОСТОРОЖНО**

Системы ABS (или ESP) не смогут предотвратить дорожно-транспортное происшествие, если управление автомобилем будет осуществляться неправильным или опасным способом. Даже если управление автомобилем улучшается в ходе аварийного торможения, всегда поддерживайте безопасную дистанцию между вами и находящимися впереди объектами. В тяжелых дорожных условиях следует всегда снижать скорость.

Тормозной путь автомобилей, оборудованных антиблокировочной тормозной системой ABS (или системой стабилизации курсовой устойчивости ESP) в определенных дорожных условиях может быть длиннее, чем у автомобилей без них.

(продолжение)

(продолжение)

К этим условиям, в которых следует снижать скорость, относятся:

- Неровные, щебенчатые или заснеженные дороги.
- Надетые колесные цепи.
- Дороги с ямами или с различной высотой поверхности.

Не следует проверять функции безопасности систем ABS (или ESP) на высоких скоростях и на поворотах. Это опасно для вас и других.

Система ABS постоянно отслеживает скорость вращения колес. В момент приближения блокировки колес, система ABS начнет периодически подстраивать прилагаемое к ним гидравлическое тормозное давление.

Если Вы тормозите в условиях, когда возможна блокировка колес, то можете услышать исходящий от тормозов тикающий звук или почувствовать его через педаль тормоза. Это нормальное явление, свидетельствующее об активном состоянии системы ABS.

Для получения максимального преимущества от системы ABS в опасной ситуации не пытайтесь управлять тормозным давлением или "качать" тормоза. Как можно сильнее нажмите педаль тормоза (или насколько это нужно исходя из ситуации) и предоставьте системе ABS управлять прилагаемыми к колесам тормозными силами.

### \* К СВЕДЕНИЮ

Когда автомобиль начнет движение после запуска двигателя, из отсека двигателя может послышаться щелчок. Это нормальное явление, свидетельствующее о правильности работы системы ABS.

- Даже при наличии системы ABS, автомобилю все же требуется достаточно большой остановочный путь. Всегда поддерживайте безопасную дистанцию между вами и находящимся впереди автомобилем.
- Всегда снижайте скорость на поворотах. Система ABS не поможет предотвратить дорожно-транспортное происшествие, возникшее по причине превышения скорости.
- На дорогах с поврежденным покрытием работа системы ABS может приводить к увеличению остановочного пути по сравнению с автомобилями, оборудованными традиционной тормозной системой.



W-78

### ⚠ ВНИМАНИЕ

- **Включение и продолжительное горение контрольной лампы системы ABS свидетельствует о возможной неисправности в этой системе. В этом случае, однако, обычные тормоза будут работать нормально.**
- **При повороте ключа зажигания в положение ON (Вкл.) контрольная лампа системы ABS включится примерно на 3 секунды.**

*(продолжение)*

*(продолжение)*

*В это время будет проходить самодиагностика системы ABS, и лампа погаснет, если все нормально. Если лампа не погаснет, то это свидетельствует о возможной неисправности в системе ABS. Как можно скорее обратитесь к авторизованному дилеру компании KIA.*

**⚠ ВНИМАНИЕ**

- Система ABS будет постоянно активирована и будет гореть ее контрольная лампа при движении по скользкой дороге (например, обледенелой), если Вы постоянно пользуетесь тормозами. Остановите автомобиль в безопасном месте и заглушите двигатель.
- Запустите двигатель снова. Если контрольная лампа системы ABS будет выключена, то эта система исправна. В противном случае в ней имеются неисправности. Как можно скорее обратитесь к авторизованному дилеру компании KIA.

**\* К СВЕДЕНИЮ**

Если по причине разряда аккумуляторной батареи Вы запускаете двигатель от внешнего источника, то двигатель может работать неровно с одновременным включением контрольной лампы системы ABS. Это происходит по причине низкого напряжения аккумуляторной батареи. Это не означает неисправность системы ABS.

- Не “качайте” тормоза!
- Подзарядите аккумуляторную батарею перед поездкой.

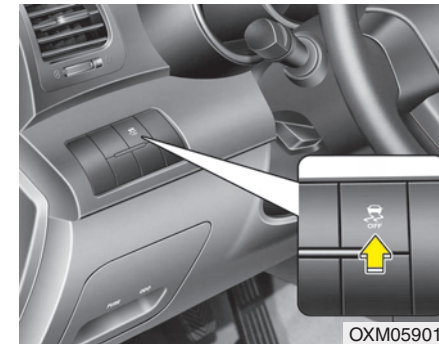

OXM059017

**Электронная система стабилизации курсовой устойчивости (ESP) (при наличии)**

Система ESP предназначена для стабилизации автомобиля на поворотах. Система ESP проверяет, в каком направлении Вы устанавливаете руль, и куда действительно движется автомобиль. ESP управляет тормозами отдельных колес и участвует в системе управления двигателем с целью стабилизации автомобиля.

**▲ ОСТОРОЖНО**

Никогда не двигайтесь слишком быстро на плохой дороге или на поворотах. Система ESP не предотвращает дорожно-транспортные происшествия. Прохождение поворотов на высокой скорости, резкие приемы вождения и скольжение по «водяной подушке» на мокрой дороге все же могут привести к серьезным происшествиям. Только спокойный и внимательный водитель может предотвратить дорожно-транспортные происшествия, не совершая действий, приводящих к потере сцепления с дорогой. Даже при установленной системе ESP всегда следуйте обычным мерам предосторожности при вождении - включая выбор безопасной скорости в соответствии с дорожными условиями.

Электронная система стабилизации курсовой устойчивости (ESP) предназначена для оказания помощи водителю в поддержании управления автомобилем в неблагоприятных условиях. Она не может заменить безопасные приемы вождения. На эффективность системы ESP по предотвращению потери управления влияют такие факторы, как скорость, дорожные условия и управляющий сигнал от поворота руля водителем. Разумный выбор скорости движения, в частности, во время поворотов, оставляющий достаточный запас по безопасности, все равно является вашей обязанностью.

Если Вы тормозите в условиях, когда возможна блокировка колес, то можете услышать исходящий от тормозов тикающий звук или почувствовать его через педаль тормоза. Это нормальное явление, свидетельствующее об активном состоянии системы ESP.

**\* К СВЕДЕНИЮ**

Когда автомобиль начнет движение после запуска двигателя, из отсека двигателя может послышаться щелчок. Это нормальное явление, свидетельствующее о правильности работы электронной системы стабилизации курсовой устойчивости.

**Работа электронной системы стабилизации курсовой устойчивости (ESP)**

**Условие включения системы ESP**



- После поворота ключа зажигания в положение ON (Вкл.) контрольные лампы ESP и ESP OFF (Система ESP выкл.) загорятся примерно на 3 секунды, после чего включится система ESP.
- Для выключения этой системы после поворота ключа зажигания в положение ON (Вкл.) нажмите кнопку ESP OFF (Выключение системы ESP) примерно в течение полсекунды. (Загорится контрольная лампа ESP OFF). Для включения системы ESP нажмите кнопку ESP OFF (контрольная лампа ESP OFF при этом погаснет).
- После запуска двигателя можно услышать слабый щелчок. Это происходит автоматическая само-диагностика системы ESP и не является признаком неисправности.

**Во время работы**



Работа системы ESP сопровождается миганием контрольной лампы ESP.

- Если электронная система стабилизации курсовой устойчивости работает правильно, то можно почувствовать слабую пульсацию автомобиля. Это результат управления тормозами. Так и должно быть.
- Во время попыток выбраться из грязи или на скользкой дороге нажатие педали газа может не приводить к увеличению оборотов двигателя.

**Система ESP отключена**

**Состояние ESP OFF (Система ESP выкл.)**



- Чтобы отключить работу системы ESP, нажмите кнопку ESP OFF (загорится контрольная лампа ESP OFF).
- Если установить ключ зажигания в положение LOCK (Блокировка) при выключенной системе ESP, то система ESP продолжит оставаться выключенной. После перезапуска двигателя система ESP автоматически включится снова.



**Контрольная лампа**

При нормальной работе системы ESP после поворота ключа зажигания в положение ON (Вкл.) включится и погаснет контрольная лампа.

Контрольная лампа системы ESP мигает при срабатывании системы или загорается в случае неисправности системы.

Контрольная лампа ESP OFF загорается при выключении системы с помощью кнопки.

**ВНИМАНИЕ**

*Езда на автомобиле с шинами или колесами различного размера может привести к неправильной работе системы ESP. При замене шин нужно следить, чтобы новые шины были аналогичны оригинальным по размеру.*

**ОСТОРОЖНО**

Электронной системой стабилизации курсовой устойчивости (ESP) следует пользоваться только как вспомогательным средством; водите осторожно и снижайте скорость на поворотах, а также на заснеженных или обледенелых дорогах. Водите автомобиль на небольшой скорости и не ускоряйтесь во время мигания контрольной лампы ESP, а также на скользкой дороге.

**Использование кнопки ESP OFF (Выключение системы ESP)**

Во время движения:

- Систему ESP полезно оставлять постоянно включенной при любой возможности.
- Чтобы выключить систему ESP во время движения, выберите ровную дорожную поверхность и нажмите кнопку ESP OFF.

**ОСТОРОЖНО**

Никогда не нажимайте кнопку ESP OFF непосредственно во время работы системы ESP (когда мигает контрольная лампа ESP).

Если выключить систему ESP непосредственно во время ее работы, автомобиль может выйти из-под контроля.

**\* К СВЕДЕНИЮ**

- Выключайте систему ESP при проведении испытаний автомобиля на беговом барабане (должна включиться контрольная лампа ESP OFF). Если систему ESP оставить включенной, то она может не дать автомобилю разогнаться, что приведет к ошибкам в диагностике.
- Выключение ESP не влияет на работу ABS и тормозной системы.

**Система помощи при трогании на подъеме (при наличии)**

Как правило, автомобиль скатывается назад на поверхности с сильным уклоном при начале движения после остановки. Система помощи при трогании на подъеме предотвращает скатывание автомобиля назад за счет автоматического включения тормозов на 2 секунды. Тормоза отпускаются, когда выжимается педаль акселератора или по прошествии приблизительно 2 секунд.

**⚠ ОСТОРОЖНО**

Система помощи при трогании на подъеме включается только на 2 секунды, поэтому при начале движения автомобиля всегда выжимайте педаль акселератора.

**\* К СВЕДЕНИЮ**

- Система помощи при трогании на подъеме не включается, когда рычаг переключения передач установлен в положение P (Парковка) или N (Нейтраль).
- Система помощи при трогании на подъеме включается, даже при выключенной системе ESP, но не включается, если система ESP неисправна.

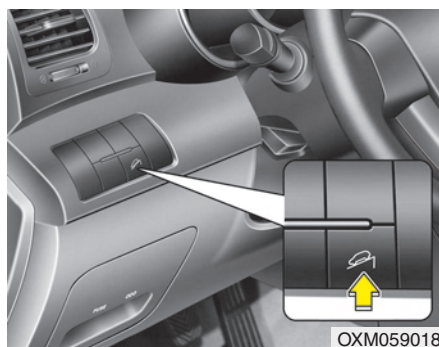

OXM059018

### Управление торможением при движении под уклон (DBC) (при наличии)

Управление торможением при движении под уклон (DBC) помогает водителю затормозить на поверхности с сильным уклоном, не выжимая педаль тормоза. Данная система уменьшает скорость автомобиля до 8 км/ч (5 миль/час) и позволяет водителю сосредоточиться на управлении автомобилем.

При каждом включении зажигания DBC по умолчанию выключено. DBC можно включить или выключить нажатием на кнопку.

Режим	Индикатор	Описание
Дежурный режим	 Горит желтым светом	Нажмите кнопку DBC, когда скорость автомобиля ниже 40 км/ч (25 миль/час). Система DBC включится и будет работать в дежурном режиме. Система не включится, если скорость автомобиля выше 40 км/ч (25 миль/ч).
Включен	 мигает желтым светом	В дежурном режиме при скорости автомобиля менее 35 км/ч (22 мили/час) во время движения под уклон система DBC включается автоматически.
Временно выключен	 Горит желтым светом	Во включенном состоянии система DBC временно отключается при следующих условиях: <ul style="list-style-type: none"> <li>• Наклон поверхности недостаточно сильный.</li> <li>• Нажата педаль тормоза или педаль акселератора.</li> </ul> При отсутствии вышеуказанных условий система DBC снова включается автоматически.
OFF (ВЫКЛ)	 Не горит	Система DBC выключается при следующих условиях: <ul style="list-style-type: none"> <li>• Кнопка DBC повторно нажата.</li> <li>• Скорость автомобиля превышает 60 км/ч (38 миль/ч).</li> </ul>

### **⚠ ОСТОРОЖНО**

Если загорается красный индикатор системы DBC, система перегрелась или возникла какая-нибудь иная неисправность. Система DBC не включится. Если красный индикатор системы DBC горит при достаточно охлажденной системе DBC, проверьте систему у уполномоченного дилера KIA.



### \* К СВЕДЕНИЮ

- Система DBC не включается, если рычаг переключения передач находится в положении P (Парковка).
- Система DBC может не включиться, если система ESP (или BAS) включена.
- При включенной системе DBC в тормозах может появиться вибрация или шум.
- Задний стоп-сигнал загорается при включении системы DBC.
- На поверхности с очень сильным уклоном даже при нажатии педали тормоза или акселератора система DBC может не выключиться.
- Всегда выключайте систему DBC на обычных дорогах. Система DBC может переключиться из дежурного режима при внезапном повороте или движении по лежачим полицейским.
- DBC может активизироваться и остановить двигатель на транспортных средствах с механической коробкой передач, если двигаться на 3-ей передаче (или выше) с включенной DBC. Не включайте DBC, двигаясь на 3-ей передаче (или выше).

### Приёмы эффективного торможения

- Трогаясь с места парковки, отпустите стояночный тормоз и убедитесь в выключении его контрольной лампы.
- Езда вброд может привести к увлажнению тормозов. Они могут также намокнуть во время мойки автомобиля. Влажные тормоза - это опасно! Тормозной путь автомобиля с влажными тормозами становится длиннее. Влажные тормоза могут также уводить автомобиль в сторону.  
Чтобы высушить тормоза, несильно включайте их во время движения вплоть до восстановления нормальных тормозных характеристик. Будьте осторожны, чтобы не потерять управление автомобилем. Если нормальная работа тормозов не восстанавливается, остановитесь в первом же безопасном месте и обратитесь за помощью к авторизованному дилеру компании KIA.

- Не двигайтесь под уклон накатом. Это очень опасно. Не снимайте автомобиль с передачи. Включите тормоза для снижения скорости, затем переключитесь на пониженную передачу, чтобы поддерживать безопасную скорость за счет торможения двигателем.
- Не ездите “на тормозах”. Не держите ногу на педали тормоза во время движения, поскольку это приводит к перегреву тормозов и снижению их эффективности, что может быть опасно. Это также усиливает износ компонентов тормоза.
- Если во время движения спустит шина, плавно нажмите рабочий тормоз и, пока Вы останавливаетесь, удерживайте прежнее направление автомобиля. Когда ваша скорость снизится достаточно, чтобы можно было безопасно свернуть на обочину, сделайте это и остановитесь в безопасном месте.

- Если на вашем автомобиле установлена автоматическая коробка передач, не допускайте медленного самопроизвольного движения автомобиля вперед. Чтобы не допустить движения вперед малым ходом, крепко держите ногу на педали тормоза остановленного автомобиля.
- Будьте осторожны, паркуясь на уклоне. Надежно включите стояночный тормоз и установите рычаг переключения передач в положение 1 (1-я передача) или R (Задний ход) для механических коробок передач и в положение P (Парковка) - для автоматических коробок передач. Чтобы не допустить начала движения автомобиля при остановке на спуске, поверните передние колеса к бордюру. Чтобы не допустить начала движения автомобиля при остановке на подъеме, поверните передние колеса в сторону от бордюра. При отсутствии бордюра, или если в силу других условий необходимо гарантировать неподвижность автомобиля, подставьте под колеса упоры.
- При определенных условиях стояночный тормоз может замерзнуть во включенном состоянии. Наиболее вероятной причиной этого является накопление снега или льда в области задних тормозов или увлажнение тормозов. При возникновении опасности замораживания стояночного тормоза, включите его только на небольшое время, чтобы можно было поставить рычаг переключения передач в положение 1 (1-я передача) или R (Задний ход) для механических коробок и в положение P (Парковка) - для автоматических коробок, и подложить упоры под задние колеса для предотвращения начала движения автомобиля. Затем отпустите стояночный тормоз.
- Не удерживайте автомобиль на подъеме с помощью педали газа. Это может привести к перегреву коробки передач. Всегда пользуйтесь педалью тормоза или стояночным тормозом.

## СИСТЕМА КРУИЗ-КОНТРОЛЯ (ПРИ НАЛИЧИИ)

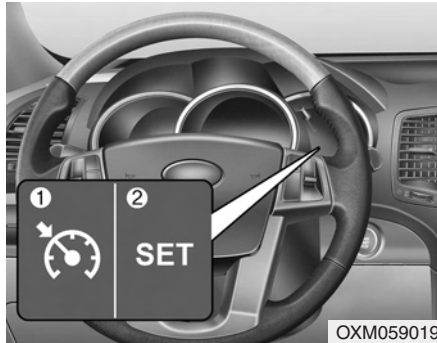

1. Контрольная лампа системы круиз-контроля
2. Контрольная лампа режима SET системы круиз-контроля

Система круиз-контроля позволяет запрограммировать автомобиль таким образом, чтобы он поддерживал постоянную скорость без необходимости удерживать ногу на педали газа.

Система предназначена для работы на скоростных режимах свыше 40 км/ч (25 миль/ч).

### **⚠ ОСТОРОЖНО**

- При активном состоянии системы круиз-контроля (на приборной панели горит контрольная лампа включения круиз-контроля) возможно его случайное включение. Если Вы не используете круиз-контроль, то, во избежание непреднамеренной установки скорости, поддерживайте его систему в неактивном состоянии (контрольная лампа включения круиз-контроля выключена).
- Используйте систему круиз-контроля только при движении по открытому шоссе и при хорошей погоде.

(продолжение)

(продолжение)

- Не пользуйтесь круиз-контролем, когда поддержание постоянной скорости может создать угрозу для безопасности, например, при движении в условиях плотного или переменного транспортного потока, на скользких (покрытых водой, снегом или льдом) или продуваемых сильным ветром дорогах, а также на спусках или подъемах крутизной более 6%.
- Всякий раз, когда Вы используете систему круиз-контроля, будьте особо внимательны к дорожной обстановке.

**⚠ ВНИМАНИЕ**

*Во время пользования системой круиз-контроля на автомобилях с механической коробкой передач не переходите на нейтраль без нажатия педали сцепления, поскольку произойдет резкое увеличение оборотов двигателя. Если это увеличение произойдет, нажмите педаль сцепления или отпустите выключатель круиз-контроля.*

**\* К СВЕДЕНИЮ**

При нормальной работе питание к системе круиз-контроля будет подаваться после 3-секундной задержки с момента ее активации выключателем SET (Установка) или повторной активации после применения тормоза. Эта задержка - нормальное явление.



**Чтобы установить скорость круиз-контроля:**

1. Включить систему круиз-контроля нажатием кнопки на рулевом колесе. На комбинации приборов загорится индикатор CRUISE.
2. Доведите скорость автомобиля до требуемой, которая должна превышать 40 км/ч (25 миль/ч).



3. Нажмите выключатель SET- и отпустите его на нужной скорости. На приборной панели загорится контрольная лампа SET (Установка). Одновременно с этим отпустите педаль газа. Желаемая скорость будет поддерживаться автоматически.

*На крутом подъеме автомобиль может уменьшить скорость, и наоборот, незначительно увеличить ее на спуске.*



**Чтобы увеличить установленную скорость круиз-контроля:**

Выполните любую из приведенных ниже последовательностей действий:

- Нажмите выключатель RES+ и удерживайте его. Автомобиль начнет ускоряться. Отпустите выключатель на нужной скорости.

- Нажмите выключатель RES+ и сразу отпустите его. Скорость круиз-контроля будет увеличиваться на 2,0 км/ч (1,2 мили/ч) - для дизельного двигателя при каждом использовании выключателя RES+ данным образом.



**Чтобы уменьшить установленную скорость круиз-контроля:**

Выполните любую из приведенных ниже последовательностей действий:

- Нажмите выключатель SET- и удерживайте его. Автомобиль начнет замедляться. Отпустите выключатель на скорости, которую Вы хотите поддерживать.

- Нажмите выключатель SET- и сразу отпустите его. Скорость круиз-контроля будет уменьшаться на 2,0 км/ч (1,2 мили/ч) - для дизельного двигателя при каждом использовании выключателя SET- данным образом.

### Для временного ускорения при включенном круиз-контроле:

Если Вы хотите временно увеличить скорость при включенном круиз-контроле, нажмите педаль газа. Повышение скорости не отразится на работе круиз-контроля и не приведет к изменению установленной скорости. Чтобы вернуться к установленной скорости, снимите ногу с педали газа.

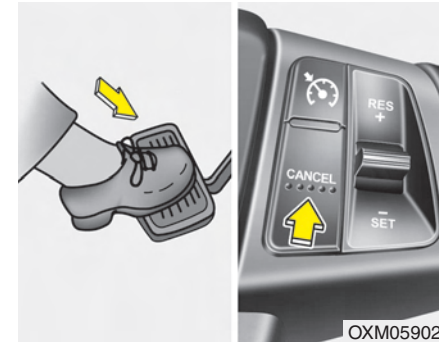

### Отменить работу круиз-контроля можно одним из следующих способов:

- Нажать педаль тормоза.
- Нажать педаль сцепления на автомобилях с механической коробкой передач.
- Переключиться на нейтраль в автомобилях с автоматической коробкой передач.
- Нажать выключатель CANCEL (Отмена), находящийся на рулевом колесе.
- Уменьшить скорость на 20 км/ч (12 миль/ч) ниже установленной в памяти.
- Уменьшить скорость автомобиля до менее 40 км/ч (25 миль/ч).

Каждое из этих действий приведет к отмене работы круиз-контроля (на приборной панели погаснет контрольная лампа SET (Установка)), но система при этом не отключится. Если Вы захотите возобновить работу круиз-контроля, нажмите выключатель RES+, находящийся на рулевом колесе. Произойдет возвращение к установленной ранее скорости.



OXM059022

**Чтобы вернуться к скорости круиз-контроля на скорости более 40 км/ч (25 миль/ч):**

При отключении круиз-контроля любым способом, кроме переключателя Cruise ONOFF, система остается активизированной, а последняя заданная скорость автоматически восстанавливается при нажатии переключателя RES+. Восстановления скорости, однако, не произойдет, если в какой-то момент она была ниже 40 км/ч (25 миль/ч).



OXM059020

**Выключить режим круиз-контроля можно одним из следующих способов:**

- Нажать переключатель Cruise ON-OFF системы круиз-контроля (при этом на комбинации приборов погаснет индикатор CRUISE).
- Выключить зажигание.

Оба этих действия приведут к отключению режима круиз-контроля. Если Вы захотите возобновить работу круиз-контроля, повторите шаги, описанные в пункте “Чтобы установить скорость круиз-контроля” на предыдущей странице.

## ПРИЕМЫ ЭКОНОМИЧНОГО ВОЖДЕНИЯ

Потребление топлива вашим автомобилем зависит главным образом от вашего стиля, времени и места вождения.

Каждый из этих факторов влияет на расстояние, которое Вы сможете проехать на одном литре (галлоне) топлива. Максимально экономичного вождения Вашего автомобиля и, соответственно, уменьшения расходов на топливо и ремонт помогают добиться следующие рекомендации:

- Управляйте автомобилем плавно. Ускоряйтесь умеренно. Не срывайтесь с места резко, не переключайте передачи нажатием до пола педали газа и поддерживайте постоянную круизную скорость. Не устраивайте “гонки” между светофорами. Старайтесь подстроить свою скорость под транспортный поток, чтобы не приходилось без особой необходимости менять передачи. По возможности, старайтесь избегать поездок в плотном транспортном потоке. Всегда держитесь на безопасном расстоянии от других автомобилей, чтобы не приходилось лишний раз тормозить. Это также снижает износ тормозов.

- Ведите автомобиль на умеренной скорости. Чем быстрее Вы едете, тем больше топлива потребляет автомобиль. Вождение на умеренной скорости, особенно на шоссе, является одним из наиболее эффективных способов снижения потребления топлива.
- Не ездите “на тормозах” или “на сцеплении”. Это может увеличить потребление топлива и также повышает износ соответствующих компонентов. Кроме того, езда с ногой на педали тормоза может привести к перегреву тормозов, в результате чего снижается эффективность торможения и возникает угроза более серьезных последствий.
- Следите за состоянием шин. Поддерживайте в них рекомендованное давление. Неправильное давление, слишком высокое или слишком низкое, приводит к повышенному износу шин. Проверять давление в шинах нужно по крайней мере ежемесячно.
- Следите за правильностью углов установки колес. Нарушение их установки может произойти в результате удара по бордюру или слишком быстрой езды по неровным поверхностям. Неправильные углы установки колес приводят к повышенному износу шин и другим проблемам, в том числе, к увеличению потребления топлива.
- Поддерживайте хорошее состояние автомобиля. Экономии топлива и снижению расходов на техобслуживание способствует соблюдение расписания техобслуживания, приведенного в разделе 7. Если вам приходится ездить в тяжелых дорожных условиях, то может потребоваться более частое техобслуживание (подробную информацию см. в разделе 7).



- Поддерживайте чистоту автомобиля. Для обеспечения максимального срока службы автомобиль необходимо держать в чистоте и свободным от корродирующих веществ. Особенно важно, чтобы под днищем не накапливались грязь, лед и т.п.. Эти отложения увеличивают массу автомобиля, что приводит к увеличению потребления топлива, а также усиливают коррозию.
- Не перегружайте автомобиль. Не перевозите в автомобиле ненужный груз. Лишний вес увеличивает потребление топлива.
- Не позволяйте двигателю работать на холостом ходу дольше, чем это необходимо. Если Вы чего-то ждете (не на светофоре), остановите двигатель и перезапустите его, когда будете готовы ехать.
- Помните, что ваш автомобиль не требует длительного прогрева. После запуска двигателя дайте ему поработать 10 - 20 секунд, прежде чем включить передачу. Тем не менее, в мороз следует давать двигателю чуть большее время для прогрева.

- Не перегружайте и не разгоняйте двигатель. Перегрузка двигателя происходит, когда скорость движущегося на высокой передаче автомобиля слишком мала для нее, и выражается в его "дергании". Если это происходит, переключитесь на пониженную передачу. "Разгон" двигателя означает его работу на оборотах, превышающих безопасный для него предел. Этого можно избежать путем переключения на рекомендованные передачи.
- Экономно пользуйтесь кондиционером воздуха. Система кондиционирования потребляет создаваемую двигателем мощность, поэтому использование этой системы приводит к повышенному расходу топлива.
- Расход топлива также увеличивается при открывании окон на высоких скоростях.
- Расход топлива повышается при боковом и встречном ветре. Чтобы скомпенсировать некоторые из этих потерь, при движении в таких условиях следует уменьшить скорость.

Поддержание хорошего состояния автомобиля важно как для экономичности эксплуатации, так и для безопасности. По этой причине, предоставьте проведение плановых осмотров и техобслуживания авторизованному дилеру компании KIA.

**⚠ ОСТОРОЖНО -**  
**Остановка двигателя во время движения**  
Никогда не выключайте двигатель для движения накатом на спуске или в любое другое время, когда автомобиль находится в движении. При неработающем двигателе не будут правильно функционировать системы усиления рулевого управления и тормозов. Вместо этого, не выключая двигатель, понизьте передачу до требующейся для торможения двигателем. Кроме того, выключение зажигания во время движения может включить блокировку рулевого колеса, что приведет к потере рулевого управления автомобилем и, в конечном итоге, к тяжелым травмам или смерти.

## ЕЗДА В ОСОБЫХ ДОРОЖНЫХ УСЛОВИЯХ

### Опасные дорожные условия

В опасных дорожных условиях, когда дорога покрыта водой, снегом, льдом, грязью, песком и т.п., выполняйте следующие рекомендации:

- Управляйте автомобилем осторожно, увеличив дистанцию на торможение.
- Избегайте резких действий тормозами или рулем.
- Тормозя автомобиль, не оборудованный системой ABS, “качайте” педаль тормоза, что должно сопровождаться включением-выключением контрольной лампы, вплоть до остановки.

#### **ОСТОРОЖНО - ABS**

Не “качайте” педаль тормоза на автомобилях, оборудованных системой ABS.

- При застревании в снегу, грязи или песке используйте вторую передачу. Работайте плавно педалью газа, избегая пробуксовывания ведущих колес.
- При застревании на льду, в снегу или грязи для повышения сцепления ведущих колес с дорогой подкладывайте под них песок, каменную соль, колесные цепи и другие нескользящие материалы.

#### **ОСТОРОЖНО**

##### **- Понижение передач**

**Понижение передачи в автоматических коробках при движении по скользкой дороге может привести к дорожно-транспортному происшествию. Резкое изменение скорости колеса может стать причиной его пробуксовывания. Будьте осторожны, понижая передачи на скользких дорогах.**

### Раскачивание автомобиля

Если необходимо раскачать автомобиль, чтобы освободить его от застревания в снегу, песке или грязи, поворачивайте сначала рулевое колесо вправо-влево, чтобы расчистить место вокруг передних колес. Затем, для автомобилей с механической коробкой передач, переключайтесь между режимами заднего и переднего хода (1-я передача и задний ход), а для автомобилей с автоматической трансмиссией - между режимом R (задний ход) и любым режимом переднего хода. Не форсируйте двигатель. Колеса должны вращаться с как можно меньшей скоростью. Если вам не удастся выбраться после нескольких попыток, то, во избежание перегрева двигателя и возможного повреждения коробки передач, надо будет воспользоваться помощью другого автомобиля и выехать на буксире.

#### **ВНИМАНИЕ**

**Продолжительная раскачка может привести к перегреву двигателя, повреждению или отказу коробки передач, а также повреждению шин.**

**⚠ ОСТОРОЖНО**

- Пробуксовывание колес

Не допускайте пробуксовывания колес, особенно на скоростях выше 56 км/ч (35 миль/ч). Пробуксовывание колес на высоких скоростях вращения и неподвижном автомобиле может привести к перегреву шин с возможностью их взрыва и ранения окружающих.

**\* К СВЕДЕНИЮ**

Перед тем как приступить к раскатке автомобиля, необходимо отключить электронную систему стабилизации курсовой устойчивости (ESP) (при наличии).

**⚠ ОСТОРОЖНО**

При застревании автомобиля в снегу, грязи, песке и т.п. вы, возможно, захотите выбраться за счет его раскачивания вперед-назад. Не делайте этого, если вблизи автомобиля есть люди или какие-либо объекты. В процессе раскачивания автомобиль может неожиданно выбравшись из ямы поехать вперед или назад и причинить вред окружающим людям или объектам.



**Выполнение плавных поворотов**

Старайтесь не тормозить и не менять передачи на поворотах, особенно на мокрой дороге. В идеале, повороты всегда следует проходить с небольшим ускорением. Выполнение этих рекомендаций позволяет свести к минимуму износ шин.



### Управление автомобилем в ночное время

Поскольку ночное вождение опаснее дневного, следует помнить несколько важных советов:

- Уменьшите скорость и увеличьте дистанцию между вами и другими автомобилями, поскольку в ночное время снижается видимость, особенно на дорогах без уличного освещения.

- Отрегулируйте зеркала, чтобы уменьшить отблеск фар других автомобилей.
- Поддерживайте чистоту фар, а на автомобилях, не оборудованных автоматической регулировкой фар, - также и правильность их регулировки. Грязные или неправильно отрегулированные фары намного ухудшат видимость ночью.
- Не смотрите прямо в фары встречных автомобилей. Можно получить временное ослепление, и вашим глазам потребуется несколько секунд, чтобы снова привыкнуть к темноте.



### Управление автомобилем под дождем

Дождь и мокрые дороги могут представлять опасность для управления автомобилем, особенно, если Вы не готовы к езде по скользкому дорожному покрытию. При управлении автомобилем под дождем необходимо учитывать следующее:

- Сильный ливень значительно ухудшает видимость и приводит к увеличению остановочного пути, поэтому снизьте скорость.

- Поддерживайте хорошее состояние очистителя лобового стекла. Меняйте щётки стеклоочистителя, если они начинают делать полосы и пропускать отдельные области лобового стекла при работе.
- Плохое состояние шин может привести к их пробуксовыванию на мокром дорожном покрытии во время резкой остановки и стать причиной дорожно-транспортного происшествия. Шины должны быть в хорошем состоянии.
- Включите фары, чтобы другим водителям стало легче заметить вас.
- Слишком быстрый переезд через большие лужи может повлиять на тормоза. Если надо проехать по лужам, старайтесь двигаться медленно.
- Если Вы полагаете, что тормоза намокли, то слегка понажимайте педаль тормоза во время движения, вплоть до восстановления нормальных тормозных характеристик.

### Управление автомобилем в затопленных местах

Старайтесь не ездить через затопленные места, если Вы не уверены в том, что уровень воды не превышает нижней части колесных ступиц. Проезжайте любые водные преграды медленно. Поскольку могут быть нарушены тормозные характеристики, выбирайте соответствующую дистанцию.

После переезда через водную преграду, высушите тормоза путем их неоднократного и несильного применения на низкой скорости.



### Продолжительное движение на высокой скорости

#### Шины

Отрегулируйте давление в шинах в соответствии с техническими характеристиками. Низкое давление в шинах приведет к их перегреву и возможному повреждению.

Избегайте использования изношенных или поврежденных шин, что может приводить к снижению сцепления с дорогой или их разрыву.

#### \* К СВЕДЕНИЮ

Никогда не превышайте максимальное давление, указанное на шинах.

**⚠ ОСТОРОЖНО**

- Недокачанные или перекачанные шины могут приводить к трудностям в управлении, вплоть до его потери, а неожиданный разрыв шины - к дорожно-транспортным происшествиям, травмам и даже к смерти. Всегда проверяйте давление в шинах перед поездкой. Рекомендованные давления в шинах указаны в пункте "Шины и колеса" раздела 8.
- Опасно управлять автомобилем, на шинах которого отсутствует или недостаточно глубокий рисунок протектора. Изношенные шины могут приводить к потере управления автомобилем, столкновениям, травмам и даже к смерти. Их необходимо как можно быстрее заменять и никогда не использовать для движения. Всегда проверяйте протектор шин перед поездкой. Дополнительная информация и предельные значения протектора указаны в пункте "Шины и колеса" раздела 7.

*Топливо, охлаждающая жидкость двигателя и моторное масло*

Движение на высокой скорости требует больше топлива, чем при обычном движении в городских условиях. Не забывайте проверять уровень охлаждающей жидкости и моторного масла.

*Приводной ремень*

Ослабление или повреждение приводного ремня может приводить к перегреву двигателя.

**ЕЗДА В ЗИМНИХ УСЛОВИЯХ**

1VQA3005

Более суровые условия зимней погоды приводят к повышенному износу компонентов и другим проблемам. С целью их минимизации выполняйте приведенные далее рекомендации.

**Заснеженная или обледенелая дорога**

Для передвижения по глубокому снегу может потребоваться установить зимние шины или колесные цепи. При выборе зимних шин следует придерживаться типа и размера, соответствующих характеристикам шин, установленных на автомобиль производителем. Несоблюдение этого может оказать отрицательное влияние на безопасность и управляемость автомобиля. Более того, езда на высокой скорости, резкое ускорение и торможение, а также крутые повороты потенциально весьма опасны.

Для снижения скорости старайтесь как можно больше пользоваться торможением двигателем. Резкое торможение на заснеженных или обледенелых дорогах может приводить к пробуксовкам. Поддерживайте достаточную дистанцию между Вашим и впереди идущим автомобилем. Кроме того, нажимайте тормоз плавно. Следует иметь в виду, что установка колесных цепей на шинах увеличит тяговую силу, но не предотвратит боковой снос.

**\* К СВЕДЕНИЮ**

Использование колесных цепей разрешено законом не во всех странах. Перед их установкой сверьтесь с законодательством.

**Зимние шины**

Если Вы собираетесь установить зимние шины, проследите, чтобы они были радиального типа, и соответствовали по своему размеру и нагрузке шинам, установленным на автомобиль производителем.

Чтобы управление автомобилем при всех погодных условиях проходило сбалансированно, зимние шины следует устанавливать на все четыре колеса. Помните, что сила сцепления зимних шин с сухой дорогой может быть меньше, чем у шин, установленных производителем. Будьте внимательны при управлении автомобилем, даже на чистой дороге. Рекомендации по максимальной скорости можно получить у продавца шин.

**⚠ ОСТОРОЖНО**

- Размер зимних шин

Зимние шины должны быть аналогичны по размеру и типу стандартным шинам автомобиля. Несоблюдение этого правила окажет отрицательное влияние на безопасность и управляемость автомобиля.

Не устанавливайте шипованные шины без предварительного уточнения местных и государственных правил на предмет возможных ограничений их использования.



1VQA3007

**Колесные цепи**

Поскольку боковины радиальных шин тоньше, их можно повредить при установке на них цепей определенного типа. По этой причине рекомендуется пользоваться вместо колесных цепей зимними шинами. Не устанавливайте цепи на алюминиевых колесах, которые могут быть повреждены цепями. Если же цепи нужны, используйте цепи проволочного типа толщиной менее 15 мм (0,59 дюйма). Действие гарантии производителя не распространяется на повреждения автомобиля, возникшие в результате неправильного использования колесных цепей.

Колесные цепи следует устанавливать только на передних шинах.

**⚠ ВНИМАНИЕ**

- Следите за тем, чтобы колесные цепи соответствовали шинам по своему размеру и типу. неподходящие цепи могут нанести повреждение корпусу и подвеске автомобиля, что не покрывается гарантией производителя. Кроме того, соединительные крюки колесных цепей могут повредиться от касания с компонентами автомобиля, в результате чего цепь может соскочить с шины. Колесные цепи должны быть сертифицированы на соответствие стандарту SAE по классу "S".
- Постоянно проверяйте надежность установки цепей с интервалами 0,5 - 1 км (0,3 - 0,6 мили). При ослаблении цепей подтяните их или установите заново.



**Установка цепей**

Устанавливая цепи, следуйте инструкциям производителя и затягивайте их как можно плотнее. С установленными цепями вести автомобиль следует медленно. Если Вы услышите звук касания цепей о корпус или о шасси, остановитесь и подтяните их. Если они все еще ударяются, уменьшите скорость вплоть до прекращения этого звука. Снимите цепи сразу после выезда на чистую дорогу.

**⚠ ОСТОРОЖНО - Установка цепей**

Для установки колесных цепей паркуйте автомобиль на ровной местности в стороне от транспортного потока. Включите аварийную световую сигнализацию и поставьте аварийный треугольник позади автомобиля (при наличии). Перед тем как приступить к установке цепей, всегда ставьте рычаг переключения передач в положение Р (Парковка), включайте стояночный тормоз и выключайте двигатель.

**⚠ ОСТОРОЖНО - Колесные цепи**

- Использование колесных цепей может оказать отрицательное влияние на управляемость автомобиля.
- Не превышайте скорость 30 км/ч (20 миль/ч) или рекомендованный производителем цепей предел, в зависимости от того, что ниже.
- Едьте осторожно, избегая ухабов, ям, крутых поворотов и прочих дорожных опасностей, которые могут вызвать подпрыгивание автомобиля.
- Избегайте крутых поворотов и торможения с заблокированными колесами.

**⚠ ВНИМАНИЕ**

- Ошибки в выборе размера цепей и их установке могут привести к повреждению тормозных магистралей, подвески, кузова и колес.
- Прекратите движение и подтяните цепи сразу после того, как Вы услышите их стук об автомобиль.

**Используйте высококачественную этиленгликолевую охлаждающую жидкость**

Эта жидкость залита в систему охлаждения при поставке автомобиля. Это единственно допустимый тип охлаждающей жидкости, поскольку способствует предотвращению коррозии и замерзания системы охлаждения и смазыванию водяного насоса. Замена или пополнение охлаждающей жидкости должны проводиться в соответствии с интервалами техобслуживания, приведенными в разделе 7. При подготовке к зимнему сезону проверьте охлаждающую жидкость на соответствие ее точки замерзания ожидаемым зимой температурам.

**Проверьте аккумуляторную батарею и кабели**

Зимой аккумуляторная батарея испытывает дополнительную нагрузку. Осмотрите аккумуляторную батарею и кабели в соответствии с инструкциями, приведенными в разделе 7. Уровень заряда батареи можно проверить у авторизованного дилера компании KIA или на станции техобслуживания.

**При необходимости смените масло на зимнее**

Для некоторых климатических зон рекомендуется использовать в холодную погоду зимнее масло, обладающее низкой вязкостью. Рекомендации приведены в разделе 9. Если Вы не уверены, какой должна быть плотность используемого Вами масла, обратитесь к авторизованному дилеру компании KIA.

**Проверка свечей и системы зажигания**

Осмотрите свечи зажигания в соответствии с инструкциями, приведенными в разделе 7, и замените их при необходимости. Всегда проверяйте проводку системы зажигания на предмет растрескивания, износа или иных повреждений.

**Чтобы не допустить замерзания замков**

Чтобы не допустить замерзания замков, впрысните в замочную скважину одобренную противообледенительную жидкость или глицерин. Чтобы снять покрывший замок лед, распылите его одобренной противообледенительной жидкостью. Если замок замерз изнутри, его, возможно, удастся разморозить с помощью нагретого ключа. Чтобы не обжечься, обращайтесь с нагретым ключом осторожно.

**Заливайте в систему омывателя стекол только одобренный антифриз**

Чтобы не допустить замерзания воды в системе омывателя стекол, добавляйте в нее одобренный антифриз, следуя указанным на его емкости рекомендациям. Антифриз для мойки стекол можно приобрести у авторизованного дилера компании KIA и в большинстве магазинов автомобильных запчастей. Не используйте для мойки стекол охлаждающую жидкость для двигателя и антифризы других типов, поскольку они могут повредить окраску.

**Не допускайте замерзания стояночного тормоза**

При определенных условиях стояночный тормоз может замерзнуть во включенном состоянии. Наиболее вероятной причиной этого является накопление снега или льда в области задних тормозов или увлажнение тормозов. При возникновении опасности замерзания стояночного тормоза, включите его только на небольшое время, чтобы можно было поставить рычаг переключения передач в положение 1 (1-я передача) или R (Задний ход) для механических коробок и в положение P (Парковка) - для автоматических коробок, и подложить упоры под задние колеса для предотвращения начала движения автомобиля. Затем снимите автомобиль со стояночного тормоза.

**Не допускайте скапливания льда и снега под днищем автомобиля**

При некоторых условиях, возможно накопление снега и льда под крыльями автомобиля, что может мешать рулевому управлению. При движении в суровых зимних условиях, когда могут происходить такие явления, необходимо периодически осматривать днище автомобиля, чтобы быть уверенным, что ничто не мешает движению колес и компонентов рулевого управления.

**Перевозка аварийного оборудования**

С собой необходимо брать аварийное оборудование, соответствующее тяжести погодных условий. Возможно, вам понадобятся колесные цепи, буксирные тросы или цепи, фонарик, сигнальные ракеты, песок, лопата, кабель для запуска двигателя от внешнего источника, скребок для чистки стекол, перчатки, подстилка на землю, комбинезоны, одеяло и т.п.

## **БУКСИРОВКА ПРИЦЕПА (ДЛЯ СТРАН ЕВРОПЫ)**

Буксировка при помощи автомобиля должна производиться в соответствии с Правилами дорожного движения конкретной страны.

Поскольку законы разных стран отличаются друг от друга, могут отличаться и требования к буксировке прицепов, автомобилей и других транспортных средств или машин. Перед буксировкой обратитесь к авторизованному дилеру компании KIA для получения дополнительной информации.

### **⚠ ОСТОРОЖНО**

#### **- Буксировка прицепа**

Если Вы не используете соответствующее оборудование или неправильно управляете автомобилем при буксировке прицепа, то существует опасность потери управления. Например, если прицеп слишком тяжелый, то тормоза могут работать недостаточно эффективно - или не работать вообще. Вы и ваши пассажиры можете получить тяжелую или смертельную травму. Приступать к буксировке прицепа можно только в случае соблюдения всех указанных в этом разделе шагов.

### **⚠ ОСТОРОЖНО**

#### **- Ограничения по массе**

Убедитесь перед буксировкой, что полная масса прицепа, полная масса автомобиля с прицепом, полная масса автомобиля, полная нагрузка на ось и нагрузка на дышло прицепа соответствуют установленным ограничениям.

### \* К СВЕДЕНИЮ - Для стран Европы

- Максимальную технически допустимую нагрузку на задний мост можно превысить не более, чем на 15%, а максимальную технически допустимую массу автомобиля с грузом - не более, чем на 10 % или 100 кг (220,4 фунта) (используется наименьшая из этих величин). При такой нагрузке скорость автомобиля не должна превышать 100 км/ч (62,1 мили в час) для автомобилей категории M1 и 80 км/ч (49,7 мили в час) для категории N1.
- Когда автомобиль категории M1 буксирует прицеп, дополнительная нагрузка может привести к превышению максимально допустимой, но не более чем на 15 %. В этом случае скорость автомобиля не должна превышать 100 км/ч (62,1 мили в час), и давление в шинах необходимо увеличить как минимум на 0,2 бара.



#### ВНИМАНИЕ

**Неправильная буксировка прицепа может повредить автомобиль, а его дорогостоящий ремонт не будет покрываться гарантией. Для обеспечения правильности буксировки прицепа следуйте приведенным в этом разделе рекомендациям.**

Ваш автомобиль способен перевозить прицеп. Массу прицепа, которую может буксировать ваш автомобиль, можно определить по информации в пункте “Масса прицепа”, находящемся далее в этом разделе.

Помните, что буксировка отличается по своему характеру от управления одиночным автомобилем. Меняется управляемость, износ и потребление топлива. Для обеспечения успешной и безопасной буксировки требуется соответствующее оборудование, которое должно правильно использоваться.

В этом разделе содержится много проверенных временем важных советов, а также правила безопасности. Многие из этих правил важны для безопасности Вас и Ваших пассажиров. Внимательно прочитайте этот раздел перед началом буксировки.

Силовые компоненты, такие как двигатель, коробка передач, колесные узлы и шины в результате добавления веса вынуждены работать более напряженно. Двигатель должен будет работать при несколько более высоких оборотах и повышенных нагрузках. Эта дополнительная нагрузка приводит к повышенному выделению тепла. Кроме того, прицеп вносит существенный вклад в увеличение ветрового сопротивления, что повышает требования к тяговой мощности.

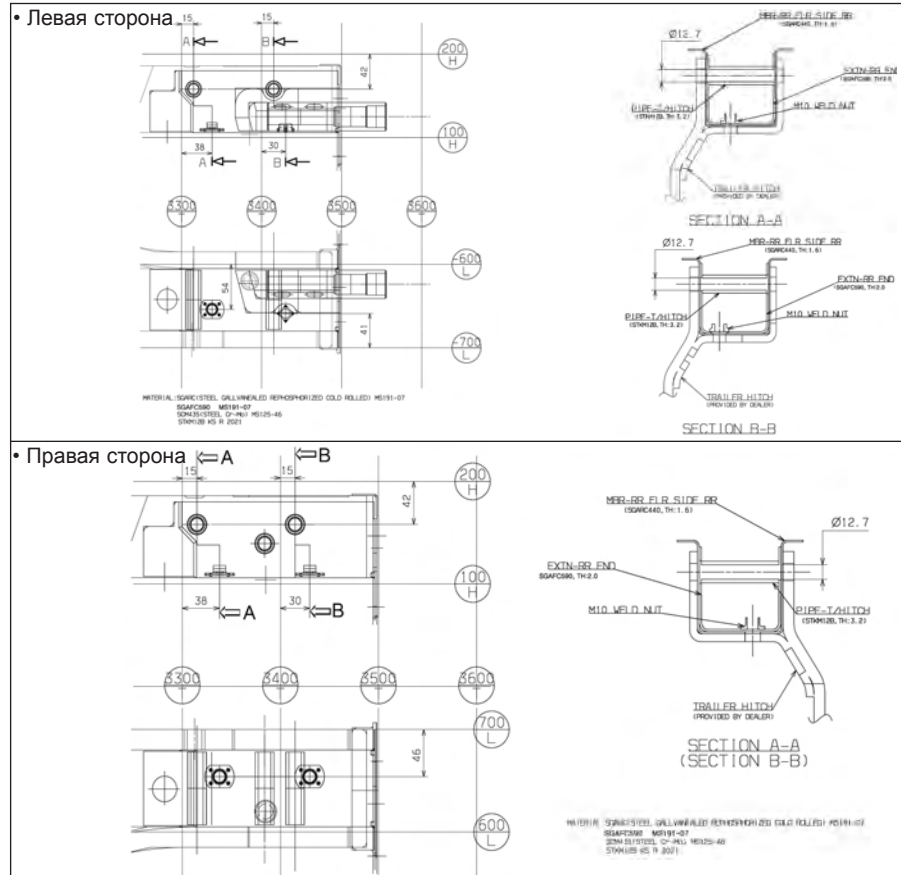

### Сцепные устройства

Важно иметь правильное сцепное оборудование. Боковой ветер, проходящий близко автопоезд и неровные дороги - вот некоторые из причин, по которым следует иметь подходящее сцепное устройство. Соблюдайте следующие правила:

- Потребуется ли вам просверливать отверстия в корпусе автомобиля для установки сцепного устройства прицепа? Если да, то не забывайте их герметизировать после снятия этого устройства.

В противном случае в салон может проникнуть смертельно опасный угарный газ (CO) из выхлопа автомобиля, а также грязь и вода.

- Бамперы автомобиля не предназначены для закрепления на них сцепных устройств. Не крепите к ним временные и другие сцепные устройства. Пользуйтесь только теми сцепными устройствами, которые крепятся к раме, а не к бамперу.
- Принадлежности для буксировки прицепа KIA можно приобрести у авторизованного дилера компании KIA.

### Страховочные цепи

Между автомобилем и прицепом необходимо закрепить страховочные цепи. Проведите страховочные цепи под дышлом прицепа, чтобы оно не упало на дорогу в случае его отсоединения от сцепного устройства. Инструкции по использованию страховочных цепей могут прилагаться производителем сцепного устройства или прицепа. Следуйте рекомендациям производителя по креплению страховочных цепей. Всегда оставляйте подсоединение прицепа в достаточно ослабленном состоянии для прохождения поворотов. Никогда не допускайте волочения по земле страховочных цепей.

### Тормозная система прицепа

Если на вашем прицепе имеется тормозная система, убедитесь в ее соответствии национальным требованиям, а также в правильности ее установки и работы.

Если масса вашего прицепа превышает максимально разрешенную массу прицепа без тормозной системы, то на нем должна быть установлена собственная тормозная система, обладающая соответствующими характеристиками. Для обеспечения правильности установки, регулировки и техобслуживания тормозной системы прицепа необходимо ознакомиться с прилагаемыми к ней инструкциями и в точности следовать им.

- Не делайте непредусмотренных подключений к тормозной системе автомобиля.

#### **ОСТОРОЖНО**

- Тормозная система прицепа

**Не пользуйтесь прицепом с автономной тормозной системой при наличии сомнений в правильности ее настройки Вами. Настройка тормозной системы требует профессиональной работы. Обратитесь в мастерскую по ремонту прицепов и доверьте выполнение этой работы опытным и квалифицированным специалистам.**

### Управление автомобилем с прицепом

Буксировка прицепа требует определенных навыков. Перед выездом на дорогу необходимо ознакомиться с устройством прицепа. Ознакомьтесь с особенностями управления и торможения автомобилем, когда к нему приложена дополнительная масса прицепа. Всегда помните, что теперь ваше транспортное средство стало намного длиннее и не так хорошо управляется, как одиночный автомобиль.

Перед поездкой проверьте сцепное устройство и платформу прицепа, страховочные цепи, электрические разъемы, фонари, шины и регулировку зеркал. Если на прицепе установлена электрическая тормозная система, начните движение и проверьте ее работу с помощью пульта ручного управления. Это позволяет вам одновременно проверить электрический разъем.

Во время поездки периодически проверяйте надежность крепления груза, а также работу тормозов и фонарей прицепа.

### ***Расстояние до впереди идущего автомобиля***

Поддерживайте в два раза большее расстояние до впереди идущего автомобиля по сравнению с движением без прицепа. Это поможет вам избежать резкого торможения и поворотов.

### ***Обгон***

Если во время буксировки прицепа Вы захотите обогнать другое транспортное средство, то следует учесть, что вам потребуется намного большее расстояние впереди. И по причине увеличившейся длины надо будет оставить намного большее расстояние перед обгоняемым транспортным средством, чтобы можно было вернуться на свою полосу.

### ***Движение задним ходом***

Возьмитесь за нижнюю часть рулевого колеса одной рукой. Затем, чтобы передвинуть прицеп влево, просто двигайте руку влево. Чтобы передвинуть прицеп вправо, двигайте руку вправо. Всегда подавайте назад медленно и, по возможности, попросите кого-нибудь направлять вас.

### ***Прохождение поворотов***

Поворачивая с прицепом, делайте более плавные повороты, чем обычно. Это надо делать, чтобы не удариться о бордюрный камень, грунтовые обочины, дорожные знаки, деревья и другие объекты. Не делайте резких или внезапных маневров. Заблаговременно включайте сигналы поворота.

### ***Указатели поворота при буксировке прицепа***

На время буксировки прицепа автомобиль должен иметь другие указатели поворота и дополнительную проводку. При каждом включении указателей при выполнении поворота или смены полосы на приборной панели будут мигать зеленые стрелки. При правильном соединении, одновременно с этим должны также мигать фонари прицепа, предупреждая других водителей о вашем намерении повернуть, сменить полосу или остановиться. Если Вы буксируете прицеп, то зеленые стрелки поворота на приборной панели будут мигать даже в случае перегорания на прицепе ламп указателей поворота. Таким образом Вы можете считать, что водители позади вас видят ваши сигналы, что не соответствует истине. Важно время от времени проверять лампы прицепа, чтобы быть уверенным, что они все еще работают. Фонари прицепа необходимо проверять также при каждом отсоединении и присоединении проводки.



Не подключайте систему световых приборов прицепа непосредственно к аналогичной системе автомобиля. Пользуйтесь только одобренными жгутами проводки прицепа.

Авторизованный дилер компании KIA может помочь вам с монтажом жгута проводки.

**⚠ ОСТОРОЖНО**

**Использование неодобренных жгутов проводки прицепа может привести к повреждению электрической системы автомобиля и/или травме.**

**Управление автомобилем на склонах**

Перед тем как начать спуск по длинному или крутому склону, уменьшите скорость и переключитесь на пониженную передачу. Если Вы не переключитесь на пониженную передачу, то, возможно, придется настолько сильно использовать тормоза, что они перегреются и потеряют эффективность.

На продолжительном подъеме, чтобы уменьшить вероятность перегрева двигателя и коробки передач, следует переключиться на пониженную передачу и снизить скорость примерно до 70 км/ч (45 миль/ч).

Если масса вашего прицепа превышает максимально разрешенную массу прицепа без тормозной системы, и на автомобиле установлена автоматическая коробка передач, то во время буксировки прицепа следует пользоваться положением D (Движение).

Использование положения D (Движение) во время буксировки прицепа поможет уменьшить до минимума накопление тепла и продлить срок службы коробки передач.

**⚠ ВНИМАНИЕ**

- **Чтобы не допустить перегрева двигателя при буксировке прицепа на крутых склонах (с углом наклона более 6%), внимательно следите за указателем температуры охлаждающей жидкости. Если стрелка указателя начнет приближаться к зоне H (или 130°C), то, при первой безопасной возможности, сверните на обочину, остановитесь и дайте двигателю поработать на холостом ходу до его охлаждения. Продолжить движение можно будет после достаточного охлаждения двигателя.**
- **Для снижения вероятности перегрева двигателя и коробки передач, выбор скорости движения необходимо делать с учетом массы прицепа и крутизны склона.**

**Парковка на склонах**

Как правило, если автомобиль снабжен прицепом, его парковка на склонах недопустима. Непредвиденное скатывание автомобиля с прицепом вниз по склону может привести серьезным травмам и гибели людей.

**▲ ОСТОРОЖНО**  
- Парковка на склонах  
Парковка автомобиля с прицепом на склоне может привести к тяжелым травмам или смерти людей в случае, если ослабнут тормоза прицепа.

Тем не менее, если автомобиль с прицепом необходимо припарковать на склоне, следует выполнить следующие действия:

1. Остановите автомобиль в месте парковки. Поверните рулевое колесо в направлении бордюра (вправо, при парковке в сторону подножия склона; влево, при парковке в сторону вершины).

2. Если автомобиль имеет механическую коробку передач, установите рычаг переключения передач в нейтральное положение. Если автомобиль оборудован автоматической трансмиссией, установите переключатель передач в положение Р (парковочное).
3. Задействуйте стояночный тормоз и выключите двигатель.
4. Поместите колодки под колеса прицепа со стороны подножия склона.
5. Запустите двигатель. Удерживая тормоз, переведите рычаг в нейтральное положение, отпустите стояночный тормоз и медленно отпускайте тормоз до тех пор, пока колодки под колесами прицепа полностью не воспримут нагрузку.
6. Снова задействуйте тормоза, задействуйте стояночный тормоз и переведите рычаг переключения передач в положение R (назад) (механическая коробка передач) или в положение Р (парковка) (автоматическая трансмиссия).
7. Остановите двигатель, отпустите тормоз. Стояночный тормоз не выключайте.

**▲ ОСТОРОЖНО**  
- Стояночный тормоз  
Опасно выходить из автомобиля, если стояночный тормоз включен не полностью.  
При работающем двигателе автомобиль может внезапно поехать. Вы, а также и другие люди можете получить серьезную или смертельную травму.

**Перед троганием с места парковки на склоне**

1. При установке рычага механической коробки передач на нейтраль, а автоматической - в положение Р (Парковка), нажмите педаль тормоза и удерживайте ее, пока вы:
  - Запускаете двигатель;
  - Переключаетесь на передачу; и
  - Отпускаете стояночный тормоз.
2. Медленно снимите ногу с педали тормоза.
3. Едьте медленно, пока прицеп не отъедет от колодок.
4. Остановитесь и попросите кого-нибудь подобрать и убрать колодки.

**Техническое обслуживание при буксировке прицепа**

В условиях регулярной буксировки прицепа автомобиль будет чаще нуждаться в техобслуживании. Важно обращать особое внимание на проверку уровней моторного масла, жидкости в автоматической коробке передач, смазочного материала моста и охлаждающей жидкости. Кроме того, очень важно часто проверять состояние тормозов. В данном руководстве описан каждый пункт проверки, которые можно легко найти по Содержанию. Если Вы буксируете прицеп, перед началом поездки полезно просмотреть эти разделы.

Не забывайте также поддерживать в хорошем состоянии прицеп и сцепное устройство. Следуйте прилагающейся программе технического обслуживания прицепа и периодически проверяйте его состояние. Желательно проводить проверку ежедневно перед началом движения. Самое важное, чтобы были затянуты все гайки и болты сцепного устройства.

**ВНИМАНИЕ**

- *По причине повышения нагрузки в случае буксировки прицепа в жаркие дни и на подъемах возможен перегрев двигателя. Если указатель охлаждающей жидкости показывает перегрев, отключите кондиционер и остановитесь в безопасном месте для охлаждения двигателя.*
- *При буксировке следует более часто проверять уровень жидкости в коробке передач.*
- *Если автомобиль не оснащен кондиционером, вам следует установить вентилятор конденсатора для улучшения работы двигателя при буксировке прицепа.*

**Если Вы решили буксировать прицеп**

Далее приведены несколько важных правил буксировки прицепов:

- Подумайте об использовании устройства демпфирования колебаний прицепа. Информацию о них можно получить у продавца сцепных устройств.
- В течение первых 2000 км (1200 миль) пробега автомобиля нельзя ничего буксировать, нужно дать возможность двигателю правильно пройти обкатку. Невыполнение данного предостережения может привести к серьезному повреждению двигателя и коробки передач.
- Для получения необходимой информации о дополнительных приспособлениях при буксировке прицепа, таких как комплект для буксировки и т.д., обратитесь к авторизованному дилеру компании KIA.
- Всегда двигайтесь с умеренной скоростью (не более 100 км/ч (60 миль/ч)).
- Не превышайте 70 км/ч (45 миль/ч) или принятый предел скорости при буксировке на протяженном подъеме.
- Серьезное внимание нужно уделить массе:

Позиция		2,4 Бензин	Дизель		
			2,0L	2,2L	
Максимальная масса прицепа кг (фунтов)	Без тормозной системы	750 (1653,5)	750 (1653,5)	750 (1653,5)	
	С тормозной системой	М/Т	2000 (4409,2)	2200 (4850,1)	2500 (5511,5)
		А/Т	2000 (4409,2)	-	2000 (4409,2)
Максимально допустимая статическая вертикальная нагрузка на сцепное устройство кг (фунтов)		М/Т	80 (176,4)	100 (220,5)	
		А/Т	80 (176,4)	80 (176,4)	
Рекомендуемое расстояние от центра заднего колеса до места сцепки мм (дюймов)		1115 (43,9)			

М/Т : Механическая коробка передач

А/Т : Автоматическая коробка передач

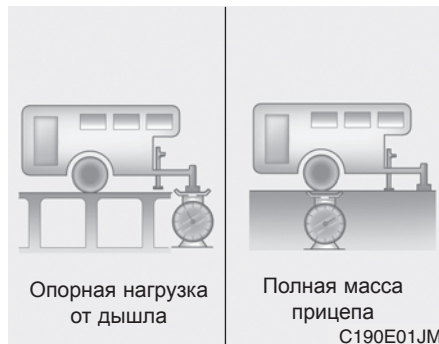

**Масса прицепа**

Какова безопасная масса прицепа? Его масса никогда не должна превышать максимальной массы прицепа с тормозной системой. Но даже в этом случае он может быть слишком тяжел.

Все зависит от того, как будет использоваться прицеп. Например, важными факторами являются скорость, высота над уровнем моря, качество дорог, температура наружного воздуха и то, насколько часто автомобиль используется с прицепом. Оптимальная масса прицепа также зависит от имеющегося в автомобиле специального оборудования.

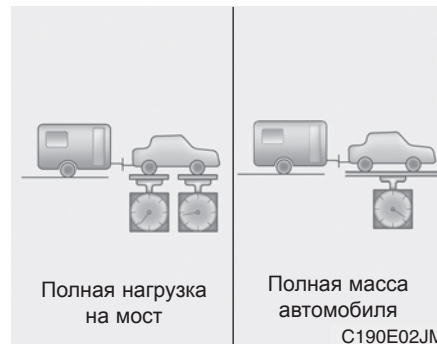

**Опорная нагрузка от дышла прицепа**

Опорная нагрузка от дышла любого прицепа на сцепное устройство является важным параметром, который необходимо измерить, так как он влияет на общую массу (GVW) автомобиля. Масса GVW включает собственную массу автомобиля, массу любого находящегося в нем груза и массу перевозимых в автомобиле людей. В случае использования прицепа, к общей массе автомобиля GVW необходимо добавить опорную нагрузку от дышла прицепа, так как автомобиль будет перевозить и этот вес.

Вес дышла прицепа должен составлять не более 10% от полного веса загруженного прицепа, в пределах максимальной нагрузки на дышло прицепа. После загрузки прицепа, взвесьте его и отдельно измерьте опорную нагрузку от дышла, чтобы убедиться в правильности распределения веса. Если распределение веса неправильное, его можно просто изменить, передвинув некоторые предметы в прицепе.

**⚠ ОСТОРОЖНО - Прицеп**

- **Никогда не нагружайте прицеп в задней части больше, чем в передней. На переднюю часть прицепа должно приходиться примерно 60% общей массы прицепа; а на заднюю часть прицепа - примерно 40% общей массы прицепа.**
- **Никогда не перегружайте прицеп более пределов, установленных для прицепов и сцепных устройств. Неправильная нагрузка может привести к повреждению автомобиля и/или травмам. Проверяйте массы и нагрузки на общедоступных весах или на оборудованных весами постах инспекции дорожного движения.**
- **Неправильно загруженный прицеп может стать причиной потери управления автомобилем.**

## МАССА АВТОМОБИЛЯ

В этом разделе приведены указания по правильной загрузке автомобиля и/или прицепа, позволяющие удерживать массу нагруженного автомобиля в пределах номинальных конструктивных параметров, с прицепом или без него. Правильно нагруженный автомобиль обеспечит максимальное использование конструктивных характеристик автомобиля. Перед загрузкой автомобиля, ознакомьтесь со следующими терминами, относящимся к массовым параметрам автомобиля, с прицепом или без него, указываемых в технических характеристиках автомобиля и в табличке соответствия стандартам:

### **Собственная масса базового автомобиля**

Это масса автомобиля с полным топливным баком и со всем стандартным оборудованием. В нее не входит масса пассажиров, груза и дополнительного оборудования.

### **Собственная масса полностью снаряженного автомобиля**

Масса нового, только что приобретенного автомобиля, включая все послепродажное оборудование.

### **Масса груза**

Масса всего добавленного к собственной массе базового автомобиля, включая груз и дополнительное оборудование.

### **Полная нагрузка на мост (GAW)**

Полная нагрузка на каждый мост (передний и задний) - включая собственную массу полностью снаряженного автомобиля и всю полезную нагрузку.

### **Полная номинальная нагрузка на мост (GAWR)**

Максимально допустимая нагрузка, которая может быть приложена к одному мосту (переднему или заднему). Эти значения приведены в табличке соответствия.

Полная нагрузка на каждый мост никогда не должна превышать полной номинальной нагрузки на мост (GAWR).

### **Полная масса автомобиля (GVW)**

Собственная масса базового автомобиля плюс фактическая масса груза и пассажиров.

### Номинальная полная масса автомобиля (GVWR)

Максимально допустимая масса полностью загруженного автомобиля (включая все опции, оборудование, пассажиров и груз). Номинальная полная масса автомобиля GVWR указана в табличке соответствия, расположенной на боковом пороге водительской двери (или передней пассажирской двери).

### Перегрузка

**⚠ ОСТОРОЖНО**  
- Масса автомобиля

Полная номинальная нагрузка на мост (GAWR) и номинальная полная масса автомобиля (GVWR) указаны на прикрепленной к двери водителя табличке производителя (или передней пассажирской двери). Превышение этих номинальных значений может привести к аварии или повреждению автомобиля. Вы можете рассчитать массу груза, взвесив загружаемые предметы (и пассажиров) перед тем как они будут размещены в автомобиле. Будьте внимательны, чтобы не перегрузить автомобиль.



Сигнализация при остановке на дороге / 6-2  
В случае непредвиденного случая во время движения / 6-3  
Если не удастся запустить двигатель / 6-4  
Запуск двигателя от внешнего источника электроэнергии / 6-5  
Если двигатель перегревается / 6-8  
Если спущена шина (замена на запасную шину) / 6-9  
Спущенная шина / 6-19  
Система контроля давления в шинах (TPMS) / 6-26  
Буксировка / 6-33

## Действия в непредвиденных случаях 6

## СИГНАЛИЗАЦИЯ ПРИ ОСТАНОВКЕ НА ДОРОГЕ

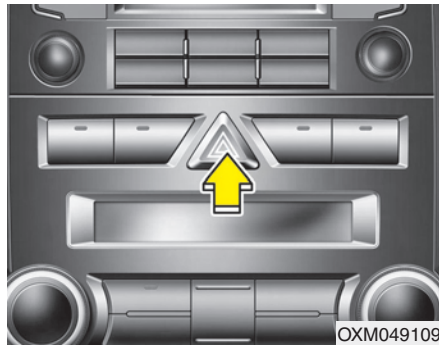

### Аварийная световая сигнализация

Аварийная световая сигнализация предупреждает других водителей о необходимости повышенного внимания при приближении, обгоне и проезде мимо автомобиля.

Ее нужно использовать при любых аварийных работах или остановках на обочине.

Нажать выключатель световой сигнализации можно при любом положении ключа зажигания. Выключатель световой сигнализации находится на центральной консоли панели выключателей. Все указатели поворота включатся одновременно.

- Аварийная световая сигнализация действует независимо от движения автомобиля.
- Во время работы аварийной световой сигнализации указатели поворота не работают.
- Будьте внимательны при использовании аварийной световой сигнализации во время буксировки автомобиля.

## В СЛУЧАЕ НЕПРЕДВИДЕННОГО СЛУЧАЯ ВО ВРЕМЯ ДВИЖЕНИЯ

### Если двигатель заглох на перекрестке или переезде

- Если двигатель заглох на перекрестке или переезде, установите рычаг переключения передач в положение N (Нейтраль) и затем вручную переместите автомобиль в безопасное место.
- Если ваш автомобиль оборудован механической коробкой передач и не имеет переключателя блокировки зажигания, то автомобиль можно переместить вперед, включив 2-ю (вторую) или 3-ю (третью) передачу, и затем включив стартер, не нажимая педаль сцепления.

### Если на ходу спустила шина

Если шина спускает прямо на ходу:

1. Уберите ногу с педали газа и дайте автомобилю сбавить ход, продолжая ехать прямо. Не пытайтесь сразу же тормозить и съехать с дороги, это может привести к потере управления. После снижения скорости автомобиля до безопасного уровня начинайте осторожно тормозить и съезжать с дороги. Припаркуйтесь на твердом и ровном участке земли как можно дальше от дороги. Если Вы на разделенном скоростном шоссе, не паркуйтесь между двумя полосами.
2. После остановки автомобиля включите аварийную световую сигнализацию и стояночный тормоз, а коробку передач поставьте в положение Р (автоматическая коробка передач) или на задний ход (механическая коробка передач).
3. Высадите всех пассажиров из автомобиля. Проследите, чтобы все они вышли на сторону, где нет дорожного движения.
4. При замене спущенной шины следуйте указаниям в этом разделе.

### Если двигатель заглохнет на ходу

1. Постепенно снизьте скорость, продолжая ехать прямо. Осторожно съезжайте с дороги в безопасное место.
2. Включите аварийную световую сигнализацию.
3. Попробуйте снова завести двигатель. Если автомобиль не заработает, свяжитесь с авторизованным дилером компании KIA или поищите другую квалифицированную помощь.

## ЕСЛИ НЕ УДАЕТСЯ ЗАПУСТИТЬ ДВИГАТЕЛЬ

### Если двигатель не запускается или вращается медленно

1. Если в автомобиле установлена автоматическая коробка передач, поставьте рычаг переключения передач в положение N (Нейтраль) или P (Парковка), и включите аварийный тормоз.
2. Проверьте чистоту и надежность подключения контактов батарейного кабеля.
3. Включите освещение салона. Если свет тускнеет или гаснет при работе стартера, батарея разряжена.
4. Проверьте контакты стартера, они должны быть прочно соединены.
5. Не толкайте и не тяните автомобиль для запуска двигателя. См. инструкции "Запуск двигателя от внешнего источника электроэнергии".

### ОСТОРОЖНО

Если двигатель не запускается, не толкайте и не тяните автомобиль для его запуска. Это может привести к столкновению или другим повреждениям. Запуск двигателя таким образом может также вызвать перегрузку каталитического нейтрализатора и создать опасность возникновения пожара.

### Если двигатель вращается нормально, но не запускается

1. Проверьте уровень топлива.
2. Повернув ключ зажигания в положение LOCK (Блокировка), проверьте все соединения, катушку и свечи зажигания. Восстановите разъединенные или ослабленные соединения.
3. Проверьте топливопровод в отсеке двигателя.
4. Если двигатель все равно не запускается, свяжитесь с авторизованным дилером компании KIA или поищите другую квалифицированную помощь.

## ЗАПУСК ДВИГАТЕЛЯ ОТ ВНЕШНЕГО ИСТОЧНИКА ЭЛЕКТРОЭНЕРГИИ

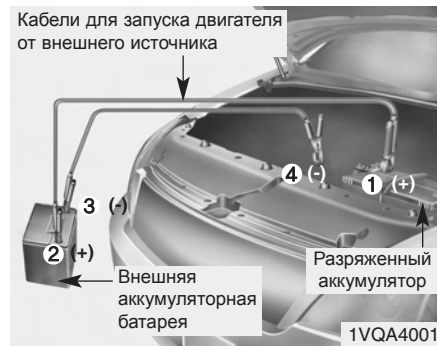

Подключайте кабели в прямой последовательности нумерации, а отсоединяйте - в обратной.

### Запуск двигателя от внешнего источника

Такой способ запуска двигателя может представлять опасность, если он производится неправильно. Поэтому, чтобы при запуске двигателя от внешнего источника не нанести вред себе, автомобилю и аккумуляторной батарее, делайте это приведенным ниже образом. При наличии сомнений, мы настоятельно рекомендуем доверить эти операции опытному специалисту или службе буксировки.

#### **ВНИМАНИЕ**

*Используйте только 12-вольтовую систему внешнего питания. Если Вы подадите 24-вольтовое питание (две 12-вольтовые батареи, соединенные последовательно, или 24-вольтовый мотор-генераторный агрегат) на 12-вольтовые стартер, систему зажигания и другие части электрооборудования, то это может привести к неисправному повреждению последних.*

#### **ОСТОРОЖНО**

- Аккумуляторная батарея

Никогда не пытайтесь проверить уровень электролита в аккумуляторной батарее, поскольку это может привести к ее разрыву или взрыву, опасному получением тяжелой травмы.

#### **ОСТОРОЖНО**

- Аккумуляторная батарея

- Не допускайте открытого огня или искр вблизи аккумуляторной батареи. Она выделяет газообразный водород, который может взорваться в их присутствии. Во избежание серьезных травм и повреждения автомобиля выполняйте эти указания в точности! Если вы не уверены, как правильно выполнять данную операцию, обратитесь за квалифицированной помощью. Автомобильные аккумуляторные батареи содержат серную кислоту.

(Продолжение)

(Продолжение)

Она ядовита и обладает коррозионным действием. При запуске двигателя от внешнего источника, надевайте защитные очки и следите за тем, чтобы кислота не попала на кожу, одежду или автомобиль.

- Не пытайтесь запустить двигатель от внешнего источника в случаях замерзания или низкого уровня электролита разряженной батареи; она может разорваться или взорваться.

**Процедура запуска двигателя от внешнего источника**

1. Убедитесь, что напряжение внешней батареи равно 12 В, и заземлите ее минусовой вывод.
2. Если внешняя батарея находится на другом автомобиле, не допускайте их соприкосновения.
3. Отсоедините все электрические нагрузки, ненужные в данный момент.
4. Присоедините кабели для запуска двигателя от внешнего источника (соединительные кабели) в точно такой последовательности, как показано на рисунке. Сначала присоедините один конец соединительного кабеля к плюсовому выводу разряженной аккумуляторной батареи (1), затем присоедините другой его конец к плюсовому выводу внешней батареи (2).

Затем присоедините один конец другого соединительного кабеля к минусовому выводу внешней батареи (3), а другой ее конец - к твердой неподвижной металлической части (например, кронштейну подъема двигателя), расположенной вдали от нее (4).

Не присоединяйте его к частям, которые придут в движение после начала проворачивания коленвала, а также вблизи таких частей.

Не дотрагивайтесь концами соединительных кабелей до чего-либо, кроме соответствующих выводов батарей и точек заземления. Присоединяя кабели, не наклоняйтесь над батареями.



**ВНИМАНИЕ - Кабели аккумуляторной батареи**

**Не соединяйте минусовые выводы разряженной и внешней аккумуляторных батарей. Это может привести к перегреву и растрескиванию разряженной батареи, сопровождаемому выбросом кислоты.**

5. Запустите двигатель от внешней батареи и дайте ему поработать с частотой вращения 2 000 об/мин, после чего запустите двигатель от разряженной батареи.

*Если причина разряда вашей батареи неясна, обратитесь к авторизованному дилеру компании KIA для проверки автомобиля.*

### **Запуск двигателя буксировкой**

Запрещается запускать двигатель, толкая ваш автомобиль, оборудованный ручной коробкой передач, поскольку это может привести к повреждению системы снижения токсичности отработавших газов.

Таким способом нельзя запускать двигатели автомобилей с автоматической коробкой передач.

Следуйте инструкциям, приведенным в этом разделе относительно запуска двигателя от внешнего источника.

 **ОСТОРОЖНО**

Никогда не буксируйте автомобиль для запуска его двигателя, поскольку в результате резкого броска вперед после запуска возможно его столкновение с буксирующим автомобилем.

## ЕСЛИ ДВИГАТЕЛЬ ПЕРЕГРЕВАЕТСЯ

Если указатель температуры показывает на перегрев, происходит снижение мощности, слышится громкое гудение или стук, скорее всего, перегрелся двигатель. В этом случае следует:

1. При первой же безопасной возможности съехать на обочину и остановиться.
2. Установить рычаг переключения передач в положение Р (для автоматической коробки передач) или на нейтраль (для ручной коробки передач) и включить стояночный тормоз. Выключить кондиционер, если он работает.
3. Остановить двигатель, если охлаждающая жидкость вытекает под днище или из-под капота идет пар. Нельзя открывать капот до прекращения вытекания охлаждающей жидкости и выхода пара. Если нет признаков утечки охлаждающей жидкости и пара, оставить двигатель работающим и проверить работу охлаждающего вентилятора двигателя. Выключить двигатель, если вентилятор не работает.

4. Проверить наличие приводного ремня водяного насоса. Если он на месте, проверить его натяжение. Если приводной ремень в нормальном состоянии, проверить радиатор, шланги и днище автомобиля на наличие утечек охлаждающей жидкости. (При выключении работающего кондиционера с него будет стекать холодная вода. Это - нормально.)

### ОСТОРОЖНО

**Чтобы избежать травмирования во время работы двигателя, держите волосы, руки и одежду подальше от движущихся частей, таких как вентилятор и приводные ремни.**

5. Если порван приводной ремень водяного насоса или происходит утечка охлаждающей жидкости, немедленно остановить двигатель и обратиться за помощью к ближайшему авторизованному дилеру компании KIA.

### ОСТОРОЖНО

**Не снимайте крышку радиатора при горячем двигателе. Может произойти выброс охлаждающей жидкости из отверстия, что приведет к сильным ожогам.**

6. Если невозможно установить причину перегрева, подождите, пока температура двигателя вернется к норме. Затем, в случае утечки охлаждающей жидкости, аккуратно долейте ее в бачок, чтобы довести уровень жидкости до половинной отметки.
7. Осторожно продолжайте движение, следя за появлением признаков перегрева. Если перегрев повторится, обратитесь за помощью к авторизованному дилеру компании KIA.

### ВНИМАНИЕ

**При значительной потере охлаждающей жидкости, указывающей на утечку в системе охлаждения, необходимо как можно быстрее пройти проверку у авторизованного дилера KIA.**



## ЕСЛИ СПУЩЕНА ШИНА (ЗАМЕНА НА ЗАПАСНУЮ ШИНУ, ПРИ НАЛИЧИИ)

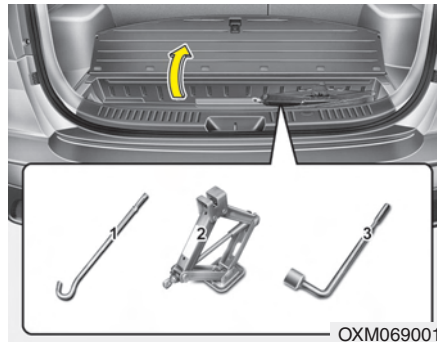

### Домкрат и инструменты

Домкрат, рукоятка домкрата и колесный ключ хранятся в багажнике.

Для доступа к оборудованию, приподнимите крышку багажника.

- (1) Рукоятка домкрата
- (2) Домкрат
- (3) Колесный ключ

### Инструкции по эксплуатации домкрата

Домкрат предназначен только для аварийной замены колеса.

Правильное хранение домкрата предотвратит его “громыхание” при движении автомобиля.

Выполнение инструкций по эксплуатации домкрата уменьшит риск получения травмы.

### **⚠ ОСТОРОЖНО - Замена шин**

- **Никогда не проводите ремонт автомобиля на полосе дороги или шоссе.**
- **Для замены шины всегда съезжайте с дороги на обочину. Домкратом можно пользоваться на ровном, твердом грунте. При отсутствии твердого, ровного места на обочине обратитесь за помощью в службу буксировки.**

(Продолжение)

### (Продолжение)

- **Пользуйтесь специально предназначенными для домкрата местами спереди и сзади автомобиля; никогда не упирайте домкрат в бамперы и любые другие части автомобиля.**
- **Автомобиль может легко скатиться с домкрата и стать причиной серьезной травмы или смерти. Нельзя подсовывать какую-либо часть тела под приподнятый домкратом автомобиль, необходимо использовать опорные стойки.**
- **Нельзя включать зажигание и запускать двигатель, пока автомобиль стоит на домкрате.**
- **Никому нельзя оставаться в стоящем на домкрате автомобиле.**

(Продолжение)

(Продолжение)

- Убедитесь, что все дети находятся в безопасном месте вдали от дороги и от автомобиля, который собираются поднять домкратом.

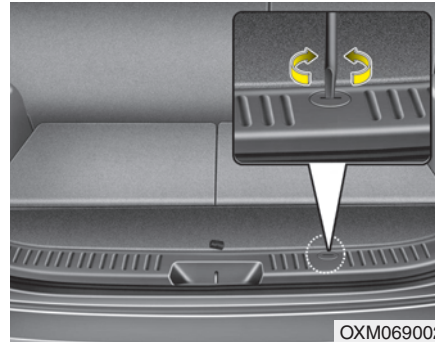

#### Извлечение и хранение запасной шины

Запасное колесо хранится под автомобилем, сразу под багажным отделением.

Для извлечения запасного колеса:

1. Откройте дверцу багажника.
2. Найдите пластмассовый колпачок шестигранного болта и снимите его.

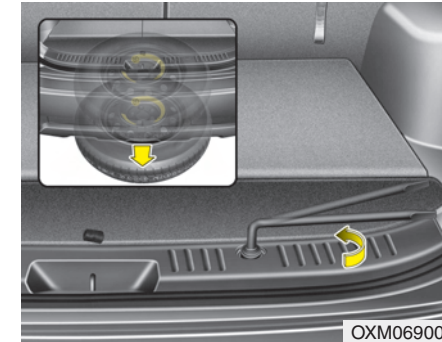

3. Чтобы опустить запасное колесо, ослабьте болт колесным ключом.

Поворачивайте ключ против часовой стрелки до соприкосновения запасного колеса с землей.

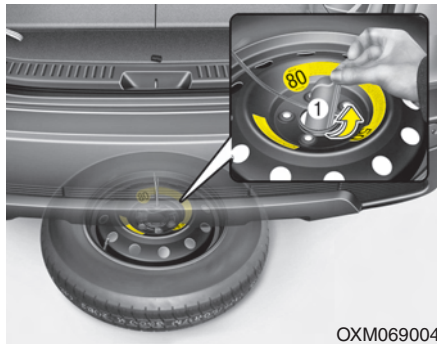

4. После соприкосновения запасного колеса с землей продолжайте поворачивать ключ против часовой стрелки и вытащите запасное колесо наружу. Не вращайте ключ слишком быстро, этим можно повредить контейнер для запасного колеса.
5. Вытащите из центральной части колеса фиксатор (1).

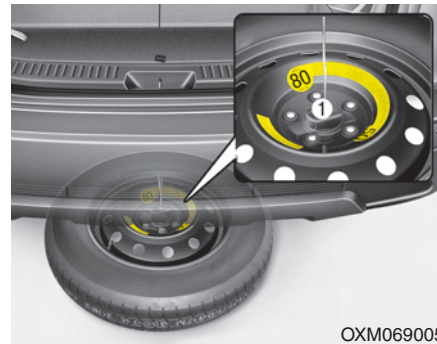

Чтобы разместить запасное колесо для хранения:

1. Положите колесо на землю ниппелем вверх.
2. Положите колесо под автомобиль и вставьте фиксатор через центр колеса.
3. Поворачивайте ключ по часовой стрелке до щелчка.

**▲ ОСТОРОЖНО**

Для предотвращения “громыхания” запасного колеса убедитесь, что фиксатор колеса хорошо центрирован. Иначе запасное колесо может выпасть из контейнера и стать причиной дорожно-транспортного происшествия.

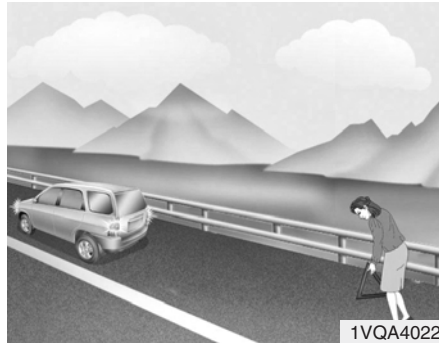

### Замена шин

1. Припаркуйтесь на ровном участке и надежно включите стояночный тормоз.
2. Передвиньте рычаг переключения передач в положение R (Задний ход) при ручной коробке передач или P (Парковка) при автоматической коробке передач.
3. Включите аварийную световую сигнализацию.



4. Достаньте из автомобиля колесный ключ, домкрат, рукоятку домкрата и запасное колесо.
5. Заблокируйте спереди и сзади колесо, диагонально противоположное месту установки домкрата.

### **▲ ОСТОРОЖНО** - Замена шины

- Для предотвращения движения автомобиля во время замены колеса всегда включайте ручной тормоз полностью и блокируйте колесо, диагонально противоположное заменяемому.
- Рекомендуется подпирать колеса автомобиля тормозными колодками и не оставлять в нем никого при подъеме автомобиля домкратом.



6. Ослабьте каждую колесную гайку одним оборотом против часовой стрелки, но не откручивайте их до конца до отрыва колеса от земли.

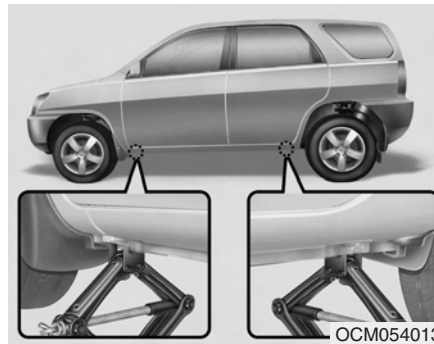

7. Установите домкрат в переднее или заднее положение для домкрата, ближайшее к заменяемому колесу. Ставьте домкрат в специально предназначенных местах под рамой. Места для установки домкрата представляют собой приваренные к раме пластины с двумя выступами и приподнятым краем для контакта с домкратом.

**⚠ ОСТОРОЖНО - Место расположения домкрата**  
Для уменьшения риска получения травмы не используйте ничего, кроме домкрата из комплекта автомобиля, установленного в специально предназначенном для него месте; никогда не ставьте домкрат под какой-либо другой частью автомобиля.



OCM054012

8. Вставив рукоятку домкрата и поворачивая ее по часовой стрелке, поднимайте автомобиль до тех пор, пока колесо не оторвется от земли. Это расстояние составляет примерно 30 мм (1,2 дюйма). Перед тем как откручивать колесные гайки, убедитесь в устойчивости автомобиля и в отсутствии возможностей его передвижения или соскальзывания.

9. Ослабьте колесные гайки и открутите их вручную. Плавно снимите колесо со шпилек и положите его плашмя, чтобы оно не укатилось. Для установки колеса на ступицу возьмите запасное колесо, совместите отверстия со шпильками и надвиньте колесо на них. При возникновении затруднений слегка наклоните колесо и совместите верхнее отверстие в колесе с верхней шпилькой. Затем покачайте колесо из стороны в сторону и надвиньте его на другие шпильки.

**▲ ОСТОРОЖНО**

У колес и колпаков могут быть острые края. Чтобы не получить тяжелую травму, обращайтесь с ними осторожно. Перед установкой убедитесь в отсутствии инородных тел на ступице или на колесе (например, грязи, смолы, гравия и т.д.), что может помешать прочному соединению колеса со ступицей.

Если что-то такое имеется, уберите. При плохом соприкосновении монтажных поверхностей колеса и ступицы возможно ослабление колесных гаек с потерей колеса. Потеря колеса может привести к потере управления автомобилем. Это может стать причиной тяжелой травмы или смерти.

10. Для переустановки колеса придерживайте его на шпильках, накрутите на них колесные гайки и затяните их вручную. Для уверенности в плотной посадке подергайте колеса, затем снова как можно сильнее затяните гайки вручную.
11. Поворачивая колесный ключ против часовой стрелки, опустите автомобиль на землю.

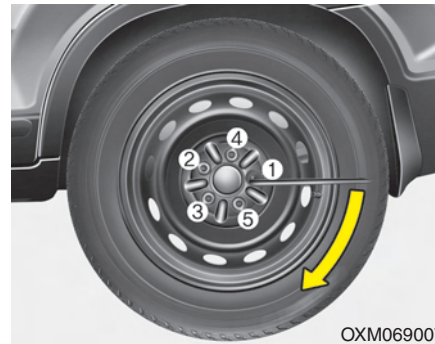

Затем установите ключ в соответствии с рисунком и затяните колесные гайки. Следите, чтобы торцевая насадка плотно обхватывала гайку. Не вставляйте на рукоятку ключа и не удлиняйте ее трубой. Пройдите колесо по кругу, затягивая каждую гайку, пока все не будут плотно затянуты. Затем дважды проверьте затяжку каждой гайки. После замены колес как можно скорее обратитесь к авторизованному дилеру компании KIA, чтобы затянуть колесные гайки на нужный момент.

**Момент затяжки колесных гаек:**  
Колесо из стали и алюминиевого сплава:  
9 - 11 кгс м (65 - 79 фунт-фут)

При наличии манометра снимите колпачок с ниппеля и проверьте давление в шине. Если давление ниже нормы, доедьте на небольшой скорости до ближайшей станции техобслуживания и накачайте шину до нужного давления. Если оно слишком высокое, доведите его до нормы. После проверки и корректировки давления в шине не забывайте надевать колпачок ниппеля. Без колпачка возможна утечка воздуха из шины. При потере колпачка ниппеля купите новый и наденьте его как можно скорее.

После замены шины закрепите спущенное колесо в предназначенном для него месте и положите обратно на свои места домкрат и инструменты.

 **ВНИМАНИЕ**

У колесных шпилек и гаек вашего автомобиля метрическая резьба. Во время снятия колеса проследите, чтобы затем установить те же самые гайки, а при их замене - гайки с метрической резьбой и аналогичным типом фаски. Установка гайки с неметрической резьбой на шпильку с метрической резьбой, или наоборот, не обеспечит надежного соединения колеса со ступицей и испортит шпильку так, что ее нужно будет заменить.

Имейте в виду, что у большинства колесных гаек неметрическая резьба. Будьте очень внимательны при проверке типа резьбы перед установкой купленных впоследствии колесных гаек или колес. Если сомневаетесь, проконсультируйтесь у авторизованного дилера KIA.

 **ОСТОРОЖНО**

- Колесные шпильки

Повреждение шпилек может привести к потере их способности удерживать колесо. Это может привести к потере колеса, столкновению и тяжелым травмам.

Для предотвращения "громыхания" домкрата, рукоятки домкрата, колесного ключа и запасного колеса складывайте их правильно.

 **ОСТОРОЖНО**

- Не отвечающее требованиям давление в шине запасного колеса

Как можно скорее после установки запасного колеса проверьте давление в шине. При необходимости отрегулируйте его до заданного значения. Обратитесь к разделу 8 "Шины и колеса".

**Важно - использование компактного запасного колеса (при наличии)**

В комплектацию автомобиля входит компактное запасное колесо. Компактное запасное колесо занимает меньше места, чем колесо обычного размера. Это колесо меньше обычного и предназначено только для временного использования.

 **ВНИМАНИЕ**

- При использовании компактного запасного колеса нужно ехать осторожно. При первой возможности компактное колесо нужно заменить на подходящее обычное колесо и обод.
- Не рекомендуется одновременно устанавливать более одного компактного запасного колеса на данный автомобиль.



**⚠ ОСТОРОЖНО**  
Уменьшенное запасное колесо должно использоваться только в случае повреждения одного из основных колес. Скорость автомобиля с установленным уменьшенным запасным колесом не должна превышать 80 км/ч. Поврежденное основное колесо должно быть отремонтировано или заменено как можно скорее, чтобы избежать поломки запасного колеса, которая может стать причиной травм или гибели людей.

Давление в шине компактного запасного колеса должно быть 420 кПа (60 фунтов на кв. дюйм).

**\* К СВЕДЕНИЮ**

После установки запасного колеса проверьте давление в его шине. При необходимости отрегулируйте его до заданного значения.

Соблюдайте следующие меры предосторожности при использовании компактного запасного колеса:

- Ни при каких обстоятельствах не превышайте скорость 80 км/ч (50 миль/ч); при более высокой скорости можно испортить шину.
- Убедитесь, что ваша скорость достаточно мала для безопасного движения в данных дорожных условиях. Любые дорожные опасности, такие как выбоины и осколки камней, могут серьезно повредить компактные запасные шины.
- Продолжительное использование этой шины может привести к ее выходу из строя, потере управления автомобилем и травмам.
- Не превышайте максимально допустимую нагрузку и грузоподъемность, указанную на боковине шины компактного запасного колеса.
- Избегайте переезда через препятствия. Диаметр компактного запасного колеса меньше диаметра обычного колеса, поэтому дорожный просвет уменьшается примерно на 25 мм (1 дюйм), что опасно повреждением автомобиля.
- Не мойте автомобиль с установленным запасным колесом в автоматической автомойке.
- Не ставьте колесные цепи на компактное запасное колесо. По причине его меньшего размера нельзя правильно установить колесную цепь. Это может повредить автомобиль и привести к потере цепи.
- Нельзя устанавливать компактное запасное колесо на передний мост автомобиля, если нужно будет ехать по заснеженной или обледенелой дороге.

## Действия в непредвиденных случаях

---

- Не используйте компактное запасное колесо на каком-либо другом автомобиле, потому что оно предназначено именно для Вашего автомобиля.
- Срок службы протектора на компактном запасном колесе короче, чем на обычном. Регулярно осматривайте компактное запасное колесо и заменяйте изношенные шины новыми такого же вида и размера, смонтированными на таких же дисках.
- Нельзя надевать временную запасную шину на любые другие колеса; также нельзя использовать стандартные шины, зимние шины, колпаки и декоративные кольца на временном запасном колесе. В противном случае возможно повреждение этих и других частей автомобиля.
- Не используйте более одного временного колеса одновременно.
- Нельзя ездить с прицепом, пока установлено временное колесо.

## СПУЩЕННАЯ ШИНА (С СИСТЕМОЙ INSTANTMOBILITYSYSTEM (ПОДДЕРЖКИ НЕПРЕРЫВНОСТИ ДВИЖЕНИЯ), ПРИ НАЛИЧИИ)

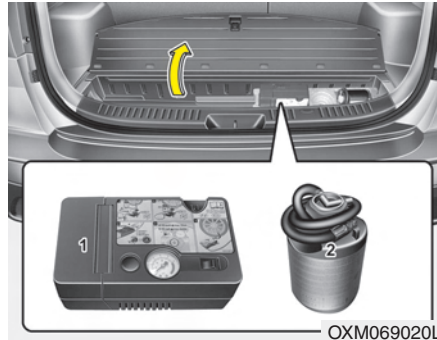

Перед использованием системы InstantMobilitySystem прочитайте инструкцию по эксплуатации.

(1) Компрессор

(2) Емкость с герметизирующей жидкостью



### Введение

Система InstantMobilitySystem (IMS) позволяет не менять колесо при образовании прокола в шине.

Система состоит из компрессора и герметизирующей жидкости, которая эффективно и надежно герметизирует проколы в шинах пассажирских автомобилей, образованные гвоздями и схожими предметами, и повышает давление воздуха в шинах.

Убедившись, что шина надежно загерметизирована, Вы можете осторожно продолжать движение на этой шине (на расстояние не более 200 км (120 миль)) на скорости не более 80 км/ч (50 миль/ч) до ближайшего автодилера или дилера шин, чтобы заменить шину.

Некоторые повреждения шин, особенно большие отверстия или боковые порезы, не поддаются полной герметизации.

Падение давления в шине может негативно отразиться на поведении автомобиля.

Поэтому следует избегать резких движений рулевым колесом и иных маневров автомобиля, особенно если автомобиль тяжело нагружен или движется с прицепом.

Система IMS не задумана и не является средством для ремонта поврежденной шины, и может использоваться только с одним колесом автомобиля.

## Действия в непредвиденных случаях

Ниже приводятся пошаговые инструкции простой и надежной временной герметизации прокола шины.

Ознакомьтесь с информацией в разделе “Примечания по безопасному использованию системы IMS”.

### **⚠ ОСТОРОЖНО**

Не используйте систему IMS, если шина сильно повреждена, не продолжайте движение на спущенной шине или на шине с низким давлением.

С помощью системы IMS можно загерметизировать только точечные отверстия в поврежденной области шины.

Запрещается ремонтировать повреждения боковых поверхностей шин по соображениям безопасности.

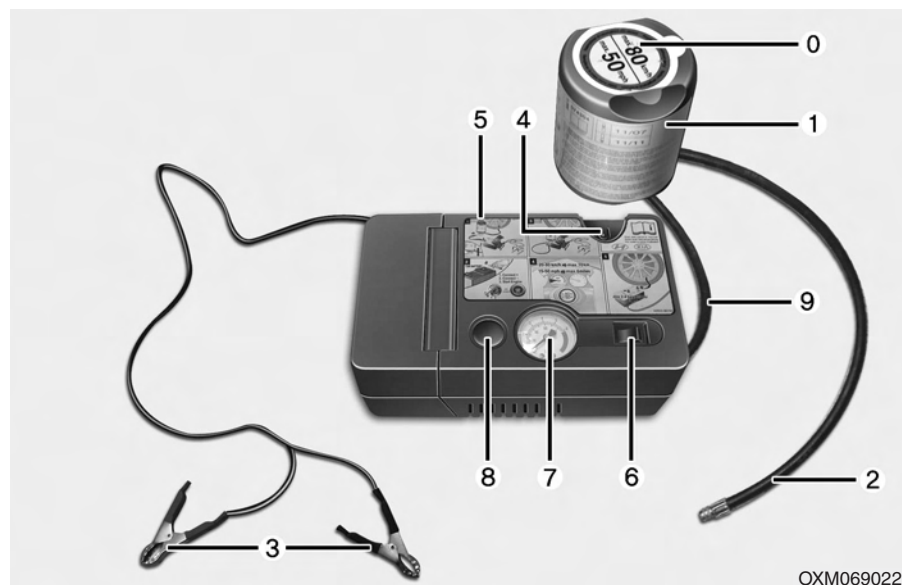

Компоненты системы InstantMobilitySystem (IMS)

0. Ярлык ограничения скорости
1. Емкость с герметизирующей жидкостью и с ограничением скорости
2. Наливной шланг, соединяющий емкость с герметизирующей жидкостью и колесо
3. Разъемы и кабель для подключения непосредственно к аккумуляторной батарее
4. Держатель для емкости с герметизирующей жидкостью
5. Компрессор
6. Выключатель питания
7. Манометр
8. Порт зарядки
9. Порт для подключения к аккумулятору

7. Манометр для отображения давления в шине
8. Кнопка для снижения давления в шине
9. Шланг для соединения компрессора и емкости с герметизирующей жидкостью или компрессора и колеса

Разъемы, кабель и соединительный шланг находятся в корпусе компрессора.

**⚠ ОСТОРОЖНО**

При использовании системы IMS, следуйте инструкциям, указанным на емкости с герметизирующей жидкостью.

Снимите ярлык с указанием ограничения скорости с емкости с герметизирующей жидкостью и приклейте его к рулевому колесу.

Обратите внимание на срок годности, указанный на емкости с герметизирующей жидкостью.

**Использование системы IMS**

1. Заливка герметизирующей жидкости

Строго следуйте последовательности выполнения операций. В противном случае герметизирующая жидкость может вытечь под воздействием высокого давления.

- 1) Встряхните емкость с герметизирующей жидкостью.
- 2) Прикрутите соединительный шланг 9 к разъему на емкости с герметизирующей жидкостью.
- 3) Убедитесь, что кнопка 8 на компрессоре не нажата.
- 4) Отвинтите колпачок клапана на поврежденном колесе и навинтите на клапан заливной шланг 2, идущий от емкости с герметизирующей жидкостью.
- 5) Вставьте емкость с герметизирующей жидкостью в корпус компрессора так, чтобы емкость находилась в вертикальном положении.



- 6) Убедитесь, что компрессор выключен, кнопка находится в положении 0.
- 7) Подключите компрессор к аккумуляторной батарее автомобиля с помощью кабеля и разъемов.
- 8) Включите зажигание  
Включите компрессор примерно на 3 минуты, чтобы залить герметизирующую жидкость в колесо. После заливки герметизирующей жидкости давление воздуха в колесе не имеет значения.

## Действия в непредвиденных случаях

---

9) Выключите компрессор.

10) Отсоедините шланги от разъема емкости с герметизирующей жидкостью и клапана колеса.

Положите IMS на предназначенное для нее место в автомобиле.

### **ОСТОРОЖНО**

Если двигатель оставить включенным в плохо проветриваемом или не проветриваемом помещении (например, внутри здания), то это может привести к отравлению угарным газом или удушью.

### **Распределение герметизирующей жидкости**

Сразу после заливки герметизирующей жидкости необходимо проехать примерно 3 км (2 мили), чтобы жидкость равномерно распределилась по внутренней полости шины.

### **ВНИМАНИЕ**

*Не превышайте скорость в 60 км/ч (35 миль/ч). По возможности, не двигайтесь на скорости ниже 12 миль/ч / 20 км/ч.*

*Если во время движения вы почувствуете неестественную вибрацию, затруднение движения или посторонние звуки, снизьте скорость и осторожно двигаясь, остановите автомобиль на обочине дороги в безопасном месте.*

*Вызовите ремонтную службу или автомобиль для буксировки.*

### **Повышение давления в шине**

1) Проехав примерно 3 км (2 мили), остановите автомобиль в удобном месте.

2) Подсоедините соединительный шланг 9 компрессора непосредственно к клапану колеса.

3) Подключите компрессор к аккумуляторной батарее автомобиля с помощью кабеля и разъемов.

4) Установите давление в шине на уровне 200 кПа (29 фунтов на кв. дюйм). Включите зажигание и выполните следующие операции.

- **Чтобы повысить давление в шине:** Включите компрессор (установите выключатель в положение I). Чтобы проверить имеющийся уровень давления в шине, на короткое время выключите компрессор.

**⚠ ОСТОРОЖНО**  
Продолжительность работы компрессора не должна превышать 10 минут. В противном случае компрессор может перегреться и выйти из строя.

- Чтобы понизить давление в шине: Нажмите кнопку 8 на компрессоре.

**⚠ ВНИМАНИЕ**  
*Если давление в шине не держится на определенном уровне, проедьте на автомобиле еще некоторое расстояние, как указано в разделе **Распределение герметизирующей жидкости**. Затем повторите операции шагов с 1 по 4.*  
*Использование системы IMS может не дать нужного эффекта, если повреждение шины составляет более 4 мм (0,16 дюйма).*

*(Продолжение)*

*(Продолжение)*

*Если устранить повреждение шины с помощью системы IMS на дороге не удастся, свяжитесь с ближайшим сервисным центром KIA A/S или обратитесь в мастерскую, которая может выполнить ремонт в соответствии с порядком выполнения ремонтных работ KIA и имеет надлежащим образом подготовленный персонал.*

**⚠ ОСТОРОЖНО**  
Давление в шине должно быть не ниже 200 кПа (29 фунтов на кв. дюйм). Если давление не соответствует указанному значению, не продолжайте движение. Вызовите ремонтную службу или автомобиль для буксировки.

**Примечания по безопасному использованию системы InstantMobilitySystem**

- Остановите свой автомобиль на обочине так, чтобы при использовании системы IMS вы не выходили на проезжую часть. Установите аварийный треугольник в надлежащем месте так, чтобы проезжающие автомобили видели этот предупреждающий знак.
- Всегда включайте стояночный тормоз, чтобы обеспечить неподвижность автомобиля, даже если он стоит на ровной поверхности.
- Использование системы IMS допускается только для герметизации/повышения давления шин легковых пассажирских автомобилей. Не используйте эту систему для герметизации шин мотоциклов, велосипедов или иных типов шин.
- Не удаляйте посторонние предметы, например, гвозди или винты, пронзившие шину.
- Перед использованием системы IMS ознакомьтесь с мерами предосторожности, указанными на емкости с герметизирующей жидкостью!
- Если автомобиль находится на открытом воздухе, оставьте двигатель включенным. В противном случае, при использовании компрессора аккумуляторная батарея может разрядиться.
- Не оставляйте систему IMS без присмотра во время ее использования.
- Не оставляйте компрессор включенным более, чем на 10 минут подряд. Это может привести к перегреву компрессора.
- Не используйте систему IMS, если температура окружающего воздуха ниже 30°C (-20°F).
- Не используйте герметизирующий состав с истекшим сроком годности. Срок годности указан на этикетке емкости с герметизирующей жидкостью.
- Держите подальше от детей.



**Технические данные**

Напряжение системы: 15 В пост.  
тока

Рабочее напряжение от 10 до 15 В  
пост. тока

Сила тока: не более 20 А

Пригодно для использования при  
температуре окружающего  
воздуха: от -30 до +70°C (от -22  
до +158F)

Максимальное рабочее давление:  
6 бар (87 фунтов на кв. дюйм)

Размер

Компрессор: 220 x 130 x 80 мм  
(8,7 x 5,1 x 3,1  
дюймов)

Емкость с герметизирующей  
жидкостью: 165 x 85,5 ш мм (6,5 x  
3,4 ш дюймов)

Масса компрессора: 1,8 кг (3,97  
фунтов)

Объем герметизирующей  
жидкости: 620 мл (37,8 куб.  
дюймов)

\* Герметизирующую жидкость и  
запасные части можно  
приобрести и заменить у  
авторизованного дилера  
автомобилей или шин.  
Использованные емкости для  
герметизирующей жидкости  
можно утилизировать как  
бытовые отходы. Остатки  
герметизирующей жидкости  
следует утилизировать у  
дилеров вашего автомобиля  
или шин, либо в соответствии с  
требованиями местного  
законодательства об  
утилизации отходов.

## СИСТЕМА КОНТРОЛЯ ДАВЛЕНИЯ В ШИНАХ (TPMS) (ПРИ НАЛИЧИИ)

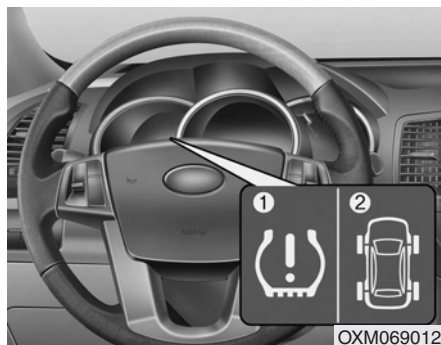

- (1) Позиционный сигнализатор низкого давления в шинах/Индикатор неисправности системы TPMS
- (2) Сигнализатор низкого давления в шинах

При холодной погоде необходимо ежемесячно проверять давление в каждой из шин, включая запасное колесо (при наличии) и, при необходимости, доводить уровень давления в шинах до рекомендованного производителем (указывается на информационных табличках автомобиля и уровня давления в шинах). (Если на автомобиле установлены шины имеющие отличный от указанного на табличках размер, необходимо определить для них соответствующий уровень давления.)

В качестве дополнительной системы безопасности автомобиль может быть оборудован системой контроля давления в шинах (TPMS), которая обеспечивает индикацию значительного снижения давления в одной или нескольких шинах с помощью сигнализатора низкого давления в шинах.

Если загорается сигнализатор низкого давления в шинах, необходимо как можно скорее остановить автомобиль, проверить состояние шин и довести в них уровень давления до нормы. Продолжение движения при низком давлении в шинах может привести к перегреву и механическому разрушению шин. Эксплуатация шин с давлением ниже нормы также приводит к увеличению расхода топлива, сокращению срока службы шин, а также может повлиять на управляемость и длину тормозного пути автомобиля.

Обратите внимание, что использование системы TPMS не означает отсутствие необходимости правильного обслуживания шин или поддержания в них надлежащего давления, даже если снижение уровня давления недостаточно для срабатывания сигнализатора низкого давления в шинах системы TPMS.

В автомобиле также предусмотрен индикатор неисправности системы TPMS, обеспечивающий контроль за правильной работой системы. Индикатор неисправности СКДШ объединен с индикатором низкого давления в шинах. Когда система обнаруживает неисправность, индикатор начинает мигать в течение приблизительно одной минуты, затем продолжает светиться непрерывно. Эта последовательность продолжится после последующих запусков транспортного средства, пока существует неисправность. Когда горит индикатор неисправностей, система, возможно, будет не в состоянии обнаружить или сигнализировать о низком давлении в шинах, как предназначено. Неисправность системы TPMS может быть вызвана различными причинами, включая установку или замену шин или колес.

Всегда проверяйте показания индикатора неисправности системы TPMS после замены одной или нескольких шин или колес или обмена их местами, чтобы убедиться в работоспособности системы TPMS.

#### **\* К СВЕДЕНИЮ**

Если индикаторы системы TPMS, низкого давления и позиционные сигнализаторы не загораются в течение 3 секунд после поворота ключа зажигания в положение ВКЛ (ON) или запуска двигателя, либо если они горят после включения в течение около 3 секунд, обратитесь к ближайшему уполномоченному дилеру компании KIA для проверки системы.



**Сигнализатор низкого давления в шинах**



**Позиционный сигнализатор низкого давления в шинах**

Загорание сигнализаторов системы контроля давления в шинах свидетельствует о значительном снижении уровня давления в одной или нескольких шинах.

Позиционный сигнализатор низкого давления в шинах указывает, в какой шине давление ниже нормы (горит соответствующая положению шины лампа).

Если загорается любой из данных сигнализаторов, немедленно снизьте скорость и, избегая резких поворотов, плавно остановите автомобиль. В этом случае необходимо немедленно остановить автомобиль и проверить давление в шинах.

Доведите уровень давления в шинах до нормального значения, указанного на информационных табличках, расположенных на средней стойке панели наружной обшивки кузова со стороны водителя. Если у Вас нет возможности добраться до станции техобслуживания, или же шина не держит добавленный объем воздуха, замените шину с низким давлением на запасную.

При этом может включиться индикатор неисправности системы контроля давления в шинах (TPMS), и сигнализатор низкого давления в шине снова включается после запуска двигателя и непрерывного движения в течение 20 минут и до ремонта или замены соответствующей шины.



**ВНИМАНИЕ**

*При холодной погоде сигнализатор низкого давления в шинах может загореться, если в шине установлено давление, рекомендованное для теплой погоды. Это не означает неисправность системы TPMS, поскольку понижение температуры приводит к пропорциональному понижению давления в шинах.*

*При движении из области с низкой температурой в область с высокой температурой и наоборот, или если внешняя температура значительно выше или ниже, необходимо проверить давление в шинах и довести его до рекомендуемого уровня.*

**⚠ ОСТОРОЖНО**  
- Опасность пониженного давления

Слишком низкое давление в шинах может привести к потере управления автомобилем и увеличению тормозного пути.

Продолжение движения при низком давлении в шинах может привести к перегреву и механическому разрушению шин.



**Индикатор неисправности системы TPMS (система контроля давления в шинах)**

Если в системе контроля давления в шинах имеется неисправность, индикатор низкого давления в шине будет мигать приблизительно одну минуту, после чего станет гореть постоянно. Если низкое давление в шине надлежащим образом определяется одновременно с неисправностью системы, то индикатор неисправности системы контроля давления в шинах (TPMS) и сигнализатор низкого давления в шине включаются одновременно. Например, при неисправности датчика шины левого переднего колеса загорается индикатор неисправности TPMS, но если при этом правая передняя, правая задняя или левая задняя шина не накачана надлежащим образом, то помимо индикатора TPMS включается сигнализатор низкого давления в соответствующей шине.

Для определения причин неисправности выполните проверку автомобиля у уполномоченного дилера компании KIA.

 **ВНИМАНИЕ**

- **Индикатор неисправности системы TPMS может также загораться при проезде автомобиля мимо кабелей электропередач или радиопередатчиков (например мимо поста автомобильной инспекции, государственных учреждений, радиовещательных станций, военных объектов, аэропортов, передающих станций и т.д. Возникающие при этом помехи могут вызвать сбой в работе системы контроля давления в шинах (TPMS).**

*(Продолжение)*

*(Продолжение)*

- **Индикатор неисправности системы TPMS может также загораться, если в автомобиле работают электронные устройства, например портативные компьютеры. Возникающие при этом помехи могут вызвать сбой в работе системы контроля давления в шинах (TPMS).**

**Замена шины, оборудованной системой TPMS**

Если шина спущена, появятся сигнальные сообщения Low Tire Pressure и Position (положение). Постарайтесь как можно скорее выполнить ремонт шины у авторизованного дилера компании KIA или же замените эту шину на запасную.

 **ВНИМАНИЕ**

**НИКОГДА не используйте состав для герметизации проколов для восстановления шины и не накачивайте спущенную шину. Использование герметика для шин может привести к повреждению датчика давления в шине. Если использовался герметик, потребуется замена датчика давления в шине.**

В каждом колесе установлен датчик давления в шине, который установлен внутри шины позади золотникового штока. Необходимо использовать колеса, совместимые с системой TPMS. Рекомендуется всегда выполнять обслуживание шин у уполномоченного дилера компании KIA.

Даже если заменить проблемную шину на запасную, сигнализатор низкого давления в шине останется включенным до тех пор, пока снятая шина не будет отремонтирована и установлена на место.

После замены шины с низким давлением индикатор неисправности системы TPMS может включиться через несколько минут из-за того, что датчик на запасной шине не инициализирован.

Если заново накачать спущенную шину до рекомендованного давления или включить датчик TPMS, установленный на запасном колесе (последнее выполняется уполномоченным дилером KIA), индикатор неисправности системы TPMS и сигнализатор низкого давления в шине выключатся через несколько минут после начала движения автомобиля.

Если индикаторы не погаснут через несколько минут, обратитесь к авторизованному дилеру компании KIA.



#### **ВНИМАНИЕ**

**При замене оригинального колеса на запасное необходимо инициализировать установленный в нем датчик TPMS и отключить аналогичный датчик на снятом колесе. Если датчик TPMS на оригинальном колесе будет продолжать действовать, система контроля давления в шинах может работать некорректно. Техническое обслуживание шины с датчиком TPMS должно выполняться уполномоченным дилером KIA.**

Шина, давление в которой ниже нормы, может по внешнему виду не отличаться от шин с нормальным давлением. Для измерения давления в шинах всегда используйте качественные манометры. Обратите внимание, что в шине с более высокой температурой (например после движения) будет более высокий уровень давления, по сравнению с более холодной шиной (если автомобиль не двигался в течение более 3 часов или проехал менее 1,6 км за 3-часовой период).

Перед измерением давления в шине дождитесь, пока она остынет. Перед накачиванием шины до рекомендуемого давления убедитесь, что шина имеет нормальную температуру.

Это означает, что автомобиль не двигался в течение 3 часов или проехал менее 1,6 км за 3-часовой период.

 **ВНИМАНИЕ**

*Если автомобиль оборудован системой контроля давления в шинах, не используйте герметик для шин. Использование жидкого герметика для шин может привести к повреждению датчика давления в шине.*

 **ОСТОРОЖНО - TPMS**

- Система TPMS не предназначена для оповещения о внезапном повреждении шины, вызванном внешними факторами, например острыми предметами на дороге.
- Если поведение автомобиля на дороге становится неустойчивым, немедленно снимите ногу с педали газа, плавно и с небольшим усилием нажмите на педаль тормоза и медленно остановите автомобиль в безопасном положении на дороге.

 **ОСТОРОЖНО**  
- Защита TPMS

Неадекватное использование, изменение или отключение компонентов системы контроля давления в шинах (TPMS) может повлиять на возможности системы по оповещению водителя о снижении давления в шинах или неисправности системы TPMS. Неадекватное использование, изменение или отключение компонентов системы контроля давления в шинах (TPMS) может привести к аннулированию гарантии на данную систему автомобиля.



## БУКСИРОВКА

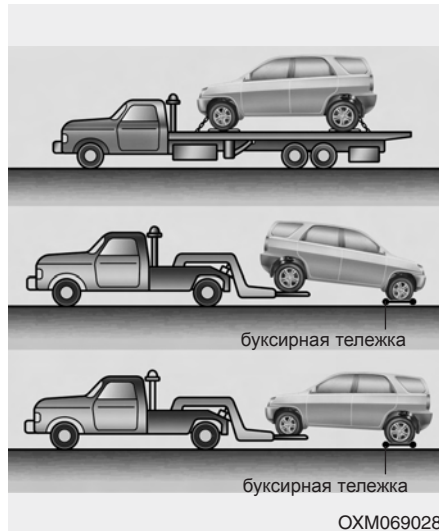

### Служба буксировки

Если необходима аварийная буксировка, рекомендуется пользоваться услугами авторизованного дилера KIA или коммерческой службы техпомощи. Для предотвращения повреждений автомобиля необходимо правильно проводить процедуры подъема и буксировки. Рекомендуется использовать буксирные тележки для колес или эвакуаторы.

Буксировку полноприводного автомобиля необходимо выполнять с помощью буксировочной тележки или кузова-платформы, чтобы все колеса не соприкасались с поверхностью дороги.

### ⚠ ВНИМАНИЕ

*Запрещается выполнять буксировку полноприводного автомобиля, если его колеса касаются поверхности. Это может привести к серьезным повреждениям ведущего моста и коробки передач или системы полного привода.*

Переднеприводной автомобиль допускается буксировать способами, при которых его задние колеса соприкасаются с дорогой (без подкатной тележки), а передние колеса приподняты над ее поверхностью.

Подложите под передние колеса буксирные тележки, если повреждены какие-либо из нагруженных колес или компонентов подвески, а также, если автомобиль буксируется передними колесами на земле.

При использовании коммерческого буксирного тягача и отсутствии буксирных тележек подниматься должна всегда передняя часть автомобиля, а не задняя.

## Действия в непредвиденных случаях



OUN046030



OCM054034

### **⚠ ВНИМАНИЕ**

- *Не буксируйте автомобиль задом, оставив передние колеса на земле, так можно повредить автомобиль.*
- *Не буксируйте автомобиль с помощью гибкой сцепки. Используйте оборудование для подъема колес или эвакуаторы.*

При аварийной буксировке автомобиля без использования буксирных тележек для колес:

1. Переведите ключ зажигания в положение ACC (Вспомогательное).
2. Установите рычаг переключения передач в положение N (Нейтраль).
3. Снимите автомобиль со стояночного тормоза.

### **⚠ ВНИМАНИЕ**

*Не поставив рычаг переключения передач в положение N (Нейтраль), можно испортить коробку передач.*



OXM069010

### **Снимаемый буксирный крюк (задний) (при наличии)**

1. Откройте дверь заднего багажного отделения и достаньте буксирный крюк из ящика инструментов.
2. Снимите крышку отверстия в заднем бампере, нажав на ее нижнюю часть.

3. Установите буксирный крюк, вкручивая его по часовой стрелке до полного закрепления.
4. После использования вытащите буксирный крюк и поставьте крышку на место.



#### Аварийная буксировка

Если необходима аварийная буксировка, рекомендуется пользоваться услугами авторизованного дилера KIA или коммерческой службы техпомощи.

Если при аварии буксирная служба помочь не может, автомобиль можно какое-то время буксировать с помощью троса или цепи, которые крепятся к аварийному буксирному крюку внизу передней части автомобиля. Будьте очень осторожны при буксировке автомобиля. Водитель должен сидеть в автомобиле, чтобы управлять им и нажимать педали.

Такой способ буксировки допустим только на дорогах с твердым покрытием на небольших расстояниях и малой скорости. Колеса, мосты, трансмиссия, рулевое управление и тормоза должны быть в хорошем состоянии.

- Не используйте буксирные крюки для вытаскивания автомобиля из грязи, песка или другой среды, из которой он не может выбраться самостоятельно.
- Избегайте ситуаций буксировки более тяжелого автомобиля более легким.
- Водителям обоих автомобилей нужно часто общаться друг с другом.

**⚠ ВНИМАНИЕ**

- *Прикрепите буксирный трос к буксирному крюку.*
- *Использование для буксировки вместо буксирного крюка другой части автомобиля может испортить его кузов.*
- *Пользуйтесь только теми тросами или цепями, которые специально предназначены для буксировки автомобилей. Надежно прикрепите трос или цепь к имеющемуся буксирному крюку.*

- Перед аварийной буксировкой убедитесь, что крюк не сломан и не поврежден.
- Надежно прикрепите трос или цепь к крюку.
- Не дергайте крюк. Прикладывайте постепенное и равномерное усилие.
- Во избежание повреждения крюка не тяните его в стороны или в вертикальном направлении. Всегда тяните прямо вперед.

**⚠ ОСТОРОЖНО**

Будьте очень осторожны при буксировке автомобиля.

- Избегайте резких стартов и других маневров, накладывающих дополнительную нагрузку на аварийный буксирный крюк, трос или цепь. Крюк, буксирный трос или цепь могут сломаться и причинить серьезные травмы или повреждения.
- Если неисправный автомобиль не может двигаться, не продолжайте буксировку принудительно. Обратитесь за помощью к авторизованному дилеру компании KIA или профессиональную эвакуационную службу.
- Буксируйте автомобиль как можно более прямо.
- Не стойте рядом с автомобилем во время буксировки.

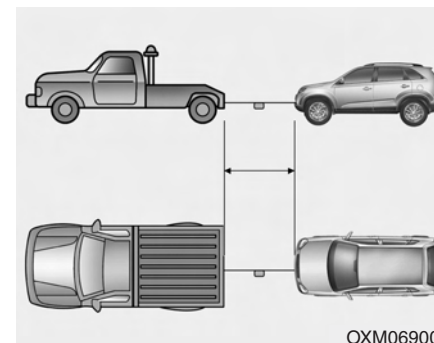

- Длина буксирного троса не должна превышать 5 м (16 футов). Для заметности прикрепите белую или красную ткань (шириной около 30 см (12 дюймов)) посередине троса.
- Едьте аккуратно, чтобы при буксировке не ослабевал буксирный трос.

**Меры предосторожности при буксировке аварийного автомобиля**

- Поверните ключ зажигания в положение АСС (Вспомогательное), чтобы не заблокировалось рулевое колесо.
- Установите рычаг переключения передач в положение N (Нейтраль).
- Снимите автомобиль со стояночного тормоза.
- Нажимайте педаль тормоза с силой больше обычной из-за ослабления работы тормоза.
- Для рулевого управления потребуется больше усилий из-за отключения системы гидроусиления руля.
- Если Вы спускаетесь вниз по длинному склону, эффективность работы тормозов снизится из-за их перегрева. Чаще останавливайтесь и давайте тормозам остыть.



**ВНИМАНИЕ-  
Автоматическая коробка передач**

- *Буксировка автомобиля на всех четырех колесах допускается только передним ходом. Убедитесь, что ключ зажигания находится в положении АСС (Вспомогательное) и рулевое колесо разблокировано. Водитель должен сидеть в буксируемом автомобиле, чтобы управлять им и нажимать педали.*
- *Во избежание серьезных повреждений механической коробки передач, скорость движения автомобиля при буксировке не должна превышать 15 км/ч (10 миль/ч).*
- *Перед буксировкой проверьте наличие утечек жидкости автоматической коробки передач под автомобилем. При наличии утечек жидкости автоматической коробки передач необходимо использовать кузов-платформу или буксировочную тележку.*

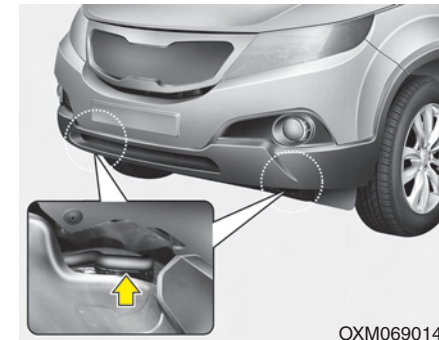

Крюк для крепления к платформе (для буксировки на эвакуаторе, при наличии)



**ОСТОРОЖНО**

Не используйте для буксировки крюки под передней частью автомобиля. Эти крюки предназначены ТОЛЬКО для крепления к платформе. Использование крепежных крюков для буксировки приведет к повреждению крепежных крюков или переднего бампера и может стать причиной тяжелой травмы.

Отсек двигателя / 7-2  
Комплекс работ по техническому обслуживанию / 7-4  
Техническое обслуживание, выполняемое владельцем автомобиля / 7-7  
Комплекс работ по периодическому техническому обслуживанию / 7-9  
Позиции периодического технического обслуживания / 7-24  
Система смазки двигателя / 7-28  
Жидкость системы охлаждения / 7-30  
Тормозная жидкость / 7-33  
Жидкость усилителя рулевого управления / 7-35  
Жидкость омывателя ветрового стекла / 7-37  
Стояночный тормоз / 7-38  
Топливный фильтр / 7-39  
Воздушный фильтр / 7-40

## Техническое обслуживание

7

Воздушный фильтр системы управления микроклиматом / 7-42  
Щётки стеклоочистителя / 7-44  
Аккумуляторная батарея / 7-48  
Колеса и шины / 7-52  
Плавкие предохранители / 7-66  
Лампы освещения / 7-79  
Уход за внешним видом автомобиля / 7-90  
Система снижения токсичности выбросов / 7-98

## ОТСЕК ДВИГАТЕЛЯ

### ■ Бензиновый двигатель (2,4L)

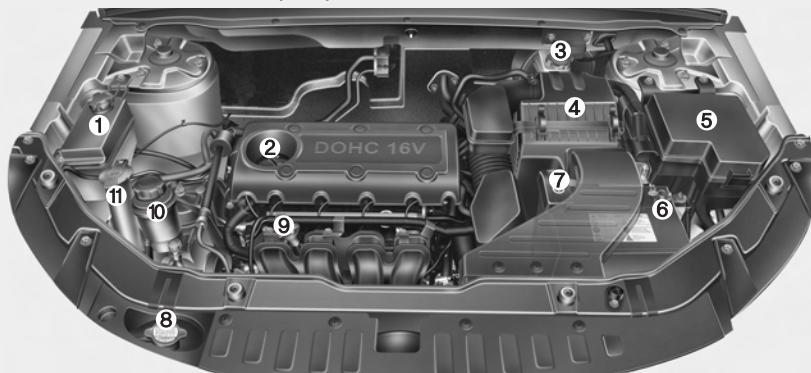

### ■ Бензиновый двигатель (3,5L)

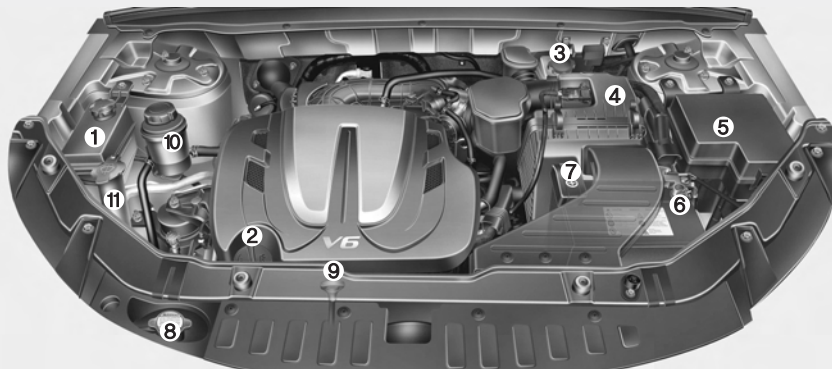

1. Расширительный бачок для жидкости системы охлаждения
2. Крышка маслозаливной горловины двигателя
3. Бачок для тормозной жидкости
4. Воздушный фильтр
5. Блок плавких предохранителей
6. Отрицательная клемма аккумуляторной батареи
7. Положительная клемма аккумуляторной батареи
8. Крышка радиатора
9. Масляный щуп
10. Бачок для жидкости усилителя рулевого управления
11. Бачок омывателя ветрового стекла

\* Моторный отсек конкретного автомобиля может отличаться, от приведенного на данной иллюстрации.

OXM079001/OXM079100

■ Дизельный двигатель



1. Расширительный бачок для жидкости системы охлаждения
2. Крышка маслозаливной горловины двигателя
3. Бачок для тормозной жидкости
4. Топливный фильтр
5. Воздушный фильтр
6. Блок плавких предохранителей
7. Отрицательная клемма аккумуляторной батареи
8. Положительная клемма аккумуляторной батареи
9. Крышка радиатора
10. Масляный щуп
11. Бачок для жидкости усилителя рулевого управления
12. Бачок омывателя ветрового стекла

\* Моторный отсек конкретного автомобиля может отличаться, от приведенного на данной иллюстрации.

ОХМ019003



## КОМПЛЕКС РАБОТ ПО ТЕХНИЧЕСКОМУ ОБСЛУЖИВАНИЮ

При проведении любых работ по техническому обслуживанию или проверке технического состояния автомобиля следует проявлять наивысшую степень осторожности во избежание повреждения автомобиля или получения травм.

При наличии каких-либо сомнений в отношении проведения проверки технического состояния автомобиля или его обслуживания настоятельно рекомендуется, чтобы эти работы выполнялись авторизованными дилерами компании KIA.

В штат этих компаний входят специалисты, подготовленные компанией-производителем, а при проведении работ используются оригинальные запасные части. Для получения квалифицированной консультации или проведения качественного обслуживания обратитесь к авторизованному дилеру компании KIA.

Не отвечающее требованиям, незаконченное или недостаточное техническое обслуживание может привести к возникновению неисправностей, способных стать причиной повреждения автомобиля, дорожно-транспортного происшествия или получения травм.

### Ответственность владельца

#### \* К СВЕДЕНИЮ

Владелец несет ответственность за проведение технического обслуживания автомобиля и хранение документации.

Необходимо сохранять документы, подтверждающее проведение надлежащего технического обслуживания автомобиля в соответствии с картами периодического технического обслуживания, приведенными ниже. Эти данные необходимы для подтверждения соответствия требованиям к работам по ремонту и техническому обслуживанию, указанным в гарантийных обязательствах.

Более подробная информация о порядке осуществления гарантийного обслуживания приведена в буклете "Гарантийные обязательства и техническое обслуживание".

Гарантийные обязательства не распространяются на работы по ремонту и регулировке, проводимые для устранения последствий технического обслуживания, не соответствующего требованиям производителя, или невыполнения необходимого технического обслуживания.

Рекомендуется проведение технического обслуживания и ремонта автомобиля авторизованными дилерами компании KIA. Авторизованные дилеры компании KIA соответствуют высоким требованиям стандартов качества, принятых компанией KIA, и обеспечиваются с ее стороны технической поддержкой. Это позволяет обеспечивать высокий уровень обслуживания.

**Меры предосторожности при проведении технического обслуживания владельцем автомобиля**

Неправильное или неполное проведение технического обслуживания может привести к возникновению неисправностей. В данном разделе даны указания по выполнению только наиболее простых операций по техническому обслуживанию.

Как уже пояснялось в данном разделе, некоторые виды работ могут выполняться только авторизованным дилером компании KIA с использованием специализированных инструментов и приспособлений.

**\* К СВЕДЕНИЮ**

Неправильное техническое обслуживание, проводимое владельцем автомобиля в течение гарантийного срока, может влиять на действие гарантии. Более подробная информация о порядке осуществления гарантийного обслуживания приведена в буклете “Гарантийные обязательства и техническое обслуживание”, поставляемом с автомобилем. Если выполнение какого-либо вида работ по ремонту или техническому обслуживанию автомобиля вызывает у вас затруднение, обратитесь к авторизованному дилеру компании KIA.

**▲ ОСТОРОЖНО**

- Работы по техническому обслуживанию

- Проведение работ по техническому обслуживанию автомобиля может быть сопряжено с опасностью для здоровья. При выполнении некоторых видов работ вы можете получить серьезные травмы. При отсутствии у владельца автомобиля необходимых знаний и опыта или соответствующих инструментов и оборудования работы должны проводиться авторизованным дилером компании KIA.

(продолжение)

(продолжение)

- Выполнение работ под капотом при работающем двигателе может представлять опасность для здоровья. Опасность усиливается, если на вас надеты ювелирные изделия или свободная одежда. Они могут попасть в движущиеся детали и стать причиной травмы. Таким образом, если вам необходимо держать двигатель включенным при выполнении работ под капотом, убедитесь, что вы сняли все ювелирные изделия (особенно кольца, браслеты, часы и ожерелья), а также галстук, шарф и аналогичные элементы одежды, прежде чем приближаться к работающему двигателю или вентиляторам охлаждения.

#### Меры предосторожности в отношении моторного отсека (дизельный двигатель)

- Пьезофорсунка работает при высоком напряжении (максимум 200 В). Следовательно, могут произойти следующие несчастные случаи.
  - Непосредственный контакт с форсункой или проводкой форсунки может привести к удару электрическим током или поражению мышц или нервной системы.
  - Электромагнитная волна рабочей форсунки может привести к неисправности кардиостимулятора.
- Соблюдайте указанные ниже меры предосторожности во время проверки моторного отсека при работающем двигателе.
  - Запрещается прикасаться к форсунке, проводке форсунки и ЭБУ двигателя при работающем двигателе.
  - Запрещается отсоединять разъем форсунки при работающем двигателе.
  - Людям с кардиостимуляторами запрещается подходить близко к двигателю во время его запуска или работы.

#### ОСТОРОЖНО

- Для автомобилей с дизельным двигателем

Не допускайте проведения работ по обслуживанию системы впрыска топлива при работающем двигателе или в пределах 30 секунд после его выключения. Насос высокого давления, топливный коллектор, форсунки и трубопроводы высокого давления находятся под действием высокого давления даже после выключения двигателя. Струя топлива, образующаяся в месте негерметичности, при контакте с телом человека может привести к серьезной травме. Люди с электронными стимуляторами сердца не должны приближаться более чем на 30 см к электронному блоку управления ECU или электрической проводке в двигательном отсеке при работающем двигателе, поскольку высокие токи в электронной системе управления двигателем могут создавать мощные магнитные поля.

## ТЕХНИЧЕСКОЕ ОБСЛУЖИВАНИЕ, ВЫПОЛНЯЕМОЕ ВЛАДЕЛЬЦЕМ АВТОМОБИЛЯ

Ниже даны перечни проверок технического состояния автомобиля, которые должны проводиться с указанной периодичностью владельцем или авторизованным дилером компании KIA для обеспечения безопасной и надежной работы автомобиля.

Помимо этого, ваш дилер должен принимать во внимание все неблагоприятные условия эксплуатации.

Данные проверки технического состояния, выполняемые владельцем автомобиля, в основном, не подпадают под действие гарантийных обязательств. В связи с этим, в некоторых случаях владелец должен будет оплатить выполнение работ, а также использованные детали и смазочные материалы.

### График технического обслуживания, проводимого владельцем автомобиля

#### *При заправке автомобиля топливом:*

- Проверьте уровень моторного масла.
- Проверьте уровень охлаждающей жидкости в бачке.
- Проверьте уровень жидкости в бачке омывателя ветрового стекла.
- Убедитесь, что все шины накачаны до нормального давления.

#### **⚠ ОСТОРОЖНО**

**Соблюдайте осторожность, проверяя уровень охлаждающей жидкости при горячем двигателе. Горячая охлаждающая жидкость и пар, выходящие под давлением из бачка, могут стать причиной ожога или другой травмы.**

#### *В процессе эксплуатации автомобиля:*

- Отмечайте все изменения в звуке выхлопа, а также появление запаха выхлопных газов в салоне.
- Следите за вибрацией рулевого колеса. Обращайте внимание на возрастание усилия, требуемого для поворота рулевого колеса, появление люфта в рулевом колесе, изменение его нейтрального положения.
- Обращайте внимание, не происходит ли постоянного небольшого “увода” автомобиля в одну сторону при движении по гладкой ровной дороге.
- Во время торможения прислушивайтесь к работе систем автомобиля, отмечайте появление необычных звуков, смещение в одну сторону, увеличение хода педали тормоза или возрастание усилия при ее нажатии.
- В случае ошибочного выбора передачи или каких-либо изменений в работе коробки передач проверьте уровень трансмиссионной жидкости.

- Проверьте работу автоматической коробки передач в режиме “Р” (парковка).
- Проверьте работу стояночного тормоза.
- Убедитесь в отсутствии следов утечек жидкостей под днищем автомобиля (вода, капающая из системы кондиционирования воздуха в процессе работы или после выключения, не является признаком неисправности).

### ***Не реже одного раза в месяц:***

- Проверьте уровень охлаждающей жидкости в расширительном бачке.
- Проверьте работу всех внешних осветительных приборов, включая стоп-сигналы, указатели поворота и лампы аварийной сигнализации.
- Проверьте давление воздуха во всех шинах, включая запасное колесо.

### ***Не реже двух раз в год (т.е. каждую весну и осень):***

- Проверьте гибкие шланги радиатора, отопителя и кондиционера на отсутствие утечек и повреждений.
- Проверьте работу омывателя и стеклоочистителя ветрового стекла. Очистите щетки стеклоочистителя куском чистой ткани, смоченной промывочной жидкостью.
- Проверьте регулировку фар.
- Проверьте глушитель, выхлопные трубы, кожухи и хомуты.
- Убедитесь в отсутствии износа и правильном функционировании поясно-плечевых ремней безопасности.
- Убедитесь в отсутствии износа шин и нормальной затяжке гаек крепления колес.

### ***Не реже одного раз в год:***

- Прочистите дренажные отверстия в кузове и дверях автомобиля.
- Смажьте петли и ограничители открытия дверей, а также петли капота.
- Смажьте замки и защелки дверей и капота.
- Смажьте резиновые уплотнители дверей.
- Перед началом теплого времени года проверьте систему кондиционирования воздуха.
- Проверьте состояние и смажьте механические элементы управления автоматической коробки передач.
- Очистите аккумуляторную батарею и ее клеммы.
- Проверьте уровень тормозной жидкости жидкости.

**КОМПЛЕКС РАБОТ ПО ПЕРИОДИЧЕСКОМУ ТЕХНИЧЕСКОМУ ОБСЛУЖИВАНИЮ**

Придерживайтесь графика технического обслуживания в обычном объеме, если автомобиль не эксплуатируется постоянно в одном из перечисленных ниже режимов. Если автомобиль регулярно эксплуатируется в одном из приведенных ниже режимов, следуйте графику технического обслуживания при тяжелых условиях эксплуатации.

- Регулярные поездки на малые расстояния.
- Эксплуатация автомобиля в условиях запыленности или в песчаных районах.
- Частое применение тормозов.
- Эксплуатация автомобиля в районах, в которых применяется соль или другие вещества, вызывающие коррозию.
- Эксплуатация в условиях плохих или грязных дорог.
- Эксплуатация автомобиля в горных районах.
- Продолжительные периоды работы двигателя в режиме холостого хода или движения автомобиля на малой скорости.

- Эксплуатация автомобиля в условиях климата, характеризующегося продолжительным периодом с низкой температурой воздуха и/или высокой влажностью.
- Эксплуатация более 50% общего времени в напряженном городском цикле при температуре воздуха выше 32°C (90°F).

*Если автомобиль эксплуатируется в одном из режимов, перечисленных выше, то проверку его технического состояния, замену или долив рабочих жидкостей следует проводить чаще, чем указано в графике технического обслуживания при эксплуатации в обычных условиях. После прохождения километража или промежутков времени, указанных в таблице, продолжайте соблюдать указанные интервалы технического обслуживания.*

**ГРАФИК ТЕХНИЧЕСКОГО ОБСЛУЖИВАНИЯ ПРИ ЭКСПЛУАТАЦИИ В ОБЫЧНЫХ УСЛОВИЯХ  
-БЕНЗИНОВЫЙ ДВИГАТЕЛЬ**

ПОЗИЦИЯ ОБСЛУЖИВАНИЯ		ПЕРИОДИЧНОСТЬ ТЕХНИЧЕСКОГО ОБСЛУЖИВАНИЯ	Количество месяцев или пробег, в зависимости от того, что наступит раньше								
			Месяцы	12	24	36	48	60	72	84	96
			Мили x 1 000	10	20	30	40	50	60	70	80
			Км x 1 000	15	30	45	60	75	90	105	120
Приводные ремни *1	Для стран Европы	Первую проверку выполнить через 90 000 км (60 000 миль) или через 72 месяца, затем производить проверку через каждые 30 000 км (20 000 миль) или 24 месяца									
	Кроме стран Европы		I		I		I		I		
Моторное масло и масляный фильтр *2			R	R	R	R	R	R	R	R	
Воздушный фильтр			I	I	R	I	I	R	I	I	
Свечи зажигания	2,4 L			R		R		R		R	
	3,5 L	Замена через каждые 150 000 км (100 000 миль) <sup>*3</sup>									
Зазор клапанов *4		Проверка технического состояния через каждые 90 000 км (60 000 миль) или 48 месяцев *5									
Шланг вентиляции и крышка заливной горловины топливного бака						I				I	

I : Проверить, после чего, при необходимости, отрегулировать, отремонтировать, очистить или заменить.

R: Установить на место или заменить.

\*1 : Отрегулировать генератор переменного тока, рулевой механизм с гидроусилителем (и приводной ремень водяного насоса), а также приводной ремень кондиционера воздуха (при наличии). Проверить, после чего, при необходимости, отремонтировать или заменить.

\*2 : Проверка уровня масла в двигателе и отсутствия утечек через каждые 500 км (350 миль) или перед продолжительной поездкой.

\*3 : Для вашего удобства замена может быть произведена до завершения указанного интервала при проведении технического обслуживания других узлов.

\*4 : При наличии сильного шума клапанов и/или вибрации двигателя проверьте и отрегулируйте при необходимости. Эту операция должна выполняться авторизованным дилером компании KIA.

\*5 : Для вашего удобства замена может быть произведена до завершения указанного интервала при проведении технического обслуживания других узлов.

**ГРАФИК ТЕХНИЧЕСКОГО ОБСЛУЖИВАНИЯ ПРИ ЭКСПЛУАТАЦИИ В ОБЫЧНЫХ УСЛОВИЯХ  
- БЕНЗИНОВЫЙ ДВИГАТЕЛЬ (ПРОДОЛЖЕНИЕ)**

ПОЗИЦИЯ ОБСЛУЖИВАНИЯ		ПЕРИОДИЧНОСТЬ ТЕХНИЧЕСКОГО ОБСЛУЖИВАНИЯ	Количество месяцев или пробег, в зависимости от того, что наступит раньше								
			Месяцы	12	24	36	48	60	72	84	96
			Мили x 1 000	10	20	30	40	50	60	70	80
			Км x 1 000	15	30	45	60	75	90	105	120
Воздушный фильтр системы вентиляции топливного бака (при наличии)	Для стран Европы					I				I	
	Кроме стран Европы			I		R		I		R	
Вакуумные шланги (ведущие к системе EGR и корпусу дроссельной заслонки) (при наличии)			I	I	I	I	I	I	I	I	
Топливный фильтр*6	Для стран Европы					I				I	
	Кроме стран Европы			I		R		I		R	
Топливные трубопроводы, гибкие шланги и соединения						I				I	
Система охлаждения		Ежедневная проверка "Уровень охлаждающей жидкости и отсутствие утечек" Проверка "Водяной насос" при замене ремня привода насоса или ремня привода газораспределительного механизма									

I : Проверить, после чего, при необходимости, отрегулировать, отремонтировать, очистить или заменить.

R : Установить на место или заменить.

\*6 : Топливный фильтр считается компонентом, не требующим технического обслуживания, но все же рекомендуется периодически его проверять. График технического обслуживания зависит от качества используемого топлива. При возникновении серьезных неполадок (например, ограничения подачи топлива, неконтролируемого резкого увеличения подачи, потери мощности, затруднений при запуске двигателя) немедленно замените фильтр вне зависимости от графика технического обслуживания и обратитесь к уполномоченному дилеру KIA за дополнительной информацией.



**ГРАФИК ТЕХНИЧЕСКОГО ОБСЛУЖИВАНИЯ ПРИ ЭКСПЛУАТАЦИИ В ОБЫЧНЫХ УСЛОВИЯХ  
- БЕНЗИНОВЫЙ ДВИГАТЕЛЬ (ПРОДОЛЖЕНИЕ)**

ПОЗИЦИЯ ОБСЛУЖИВАНИЯ	ПЕРИОДИЧНОСТЬ ТЕХНИЧЕСКОГО ОБСЛУЖИВАНИЯ	Количество месяцев или пробег, в зависимости от того, что наступит раньше								
		Месяцы	12	24	36	48	60	72	84	96
		Мили x 1 000	10	20	30	40	50	60	70	80
		Км x 1 000	15	30	45	60	75	90	105	120
Жидкость системы охлаждения *7	Для стран Европы	Первая замена после 90 000 км (60 000 миль) или 60 месяцев: после этого замена через каждые 30 000 км (20 000 миль) пробега или 24 месяца *8								
	Кроме стран Европы	Первая замена после 48 000 км (30 000 миль) или 24 месяцев: после этого замена через каждые 40 000 км (25 000 миль) пробега или 24 месяца *8								
Состояние аккумуляторной батареи		I	I	I	I	I	I	I	I	
Все электрические системы			I		I		I		I	
Трубопроводы тормозной системы, гибкие шланги и соединения		I	I	I	I	I	I	I	I	
Педаль тормоза, педаль сцепления (при наличии)			I		I		I		I	
Стояночный тормоз			I		I		I		I	
Тормозная жидкость/ жидкость в приводе выключения сцепления	Для стран Европы	I	R	I	R	I	R	I	R	
	Кроме стран Европы	I	I	I	I	I	I	I	I	

I : Проверить, после чего, при необходимости, отрегулировать, отремонтировать, очистить или заменить.

R : Установить на место или заменить.

\*7 : При доливе охлаждающей жидкости используйте только те присадки для системы охлаждения, которые подходят для вашего автомобиля. Не следует разбавлять жесткой водой охлаждающую жидкость, залитую на заводе-изготовителе. Неправильное приготовление охлаждающей смеси может привести к серьезному повреждению или выходу двигателя из строя.

\*8 : Для вашего удобства замена может быть произведена до завершения указанного интервала при проведении технического обслуживания других узлов.

**ГРАФИК ТЕХНИЧЕСКОГО ОБСЛУЖИВАНИЯ ПРИ ЭКСПЛУАТАЦИИ В ОБЫЧНЫХ УСЛОВИЯХ  
- БЕНЗИНОВЫЙ ДВИГАТЕЛЬ (ПРОДОЛЖЕНИЕ)**

ПОЗИЦИЯ ОБСЛУЖИВАНИЯ	ПЕРИОДИЧНОСТЬ ТЕХНИЧЕСКОГО ОБСЛУЖИВАНИЯ	Количество месяцев или пробег, в зависимости от того, что наступит раньше								
		Месяцы	12	24	36	48	60	72	84	96
		Мили x 1 000	10	20	30	40	50	60	70	80
		Км x 1 000	15	30	45	60	75	90	105	120
Дисковые тормоза и тормозные колодки										
Жидкость усилителя рулевого управления и гибкие шланги										
Зубчатая рейка, привод и чехлы рулевого механизма										
Валы привода колес и чехлы										
Шины (давление и износ протектора)										
Шаровые пальцы передней подвески										
Болты и гайки шасси и кузова										
Хладагент кондиционера воздуха (при наличии)										
Компрессор кондиционера воздуха (при наличии)										

I : Проверить, после чего, при необходимости, отрегулировать, отремонтировать, очистить или заменить.

R: Установить на место или заменить.

\*9: Масло раздаточной коробки и масло дифференциала необходимо менять при каждом попадании воды в них.

**ГРАФИК ТЕХНИЧЕСКОГО ОБСЛУЖИВАНИЯ ПРИ ЭКСПЛУАТАЦИИ В ОБЫЧНЫХ УСЛОВИЯХ  
- БЕНЗИНОВЫЙ ДВИГАТЕЛЬ (ПРОДОЛЖЕНИЕ)**

ПОЗИЦИЯ ОБСЛУЖИВАНИЯ	ПЕРИОДИЧНОСТЬ ТЕХНИЧЕСКОГО ОБСЛУЖИВАНИЯ	Количество месяцев или пробег, в зависимости от того, что наступит раньше								
		Месяцы	12	24	36	48	60	72	84	96
		Мили x 1 000	10	20	30	40	50	60	70	80
		Км x 1 000	15	30	45	60	75	90	105	120
Воздушный фильтр системы управления микроклиматом (при наличии)	Для стран Европы		R			R		R		R
	Кроме стран Европы	R	R	R	R	R	R	R	R	R
Масло механической коробки передач (при наличии) * <sup>9</sup>					I					I
Масло раздаточной коробки (полный привод)* <sup>9</sup>					I					I
Масло заднего дифференциала (полный привод) * <sup>9</sup>					I					I
Карданный вал (при наличии)			I			I		I		I
Система снижения токсичности выхлопных газов			I			I		I		I

I : Проверить, после чего, при необходимости, отрегулировать, отремонтировать, очистить или заменить.

R: Установить на место или заменить.

\*<sup>9</sup>: Масло в механической коробке передач, раздаточной коробке и дифференциале необходимо менять всякий раз, когда соответствующие агрегаты в течение некоторого времени находились под водой

### ТЕХНИЧЕСКОЕ ОБСЛУЖИВАНИЕ ПРИ ТЯЖЕЛЫХ УСЛОВИЯХ ЭКСПЛУАТАЦИИ АВТОМОБИЛЯ - БЕНЗИНОВЫЙ ДВИГАТЕЛЬ

Ниже приведен перечень позиций, требующих более частого технического обслуживания при тяжелых условиях эксплуатации автомобиля.

В ниже расположенной таблице указана соответствующая периодичность технического обслуживания.

R: Заменить

I : Проверить, после чего, при необходимости, отрегулировать, отремонтировать, очистить или заменить.

Позиция обслуживания	Операция технического обслуживания	Периодичность технического обслуживания	Условия эксплуатации
Моторное масло и масляный фильтр	R	Через каждые 7 500 км (5 000 миль) или 6 месяцев	A, B, C, D, E, F, G, H, I, J
Фильтрующий элемент воздушного фильтра	R	Производите замену чаще, если этого требуют условия эксплуатации	C, E
Свечи зажигания	R	Производите замену чаще, если этого требуют условия эксплуатации	B, H
Масло заднего дифференциала	R	Через каждые 120 000 км (80 000 миль)	C, D, E, G, I, K, H
Масло раздаточной коробки (полный привод)	R	Через каждые 120 000 км (80 000 миль)	C, D, E, G, I, K, H
Зубчатая рейка, привод и чехлы рулевого механизма	I	Производите проверки чаще, если этого требуют условия эксплуатации	C, D, E, F, G
Карданный вал (при наличии)	I	Через каждые 15 000 км (10 000 миль) или 12 месяцев	C, E
Шаровые пальцы передней подвески	I	Производите проверки чаще, если этого требуют условия эксплуатации	C, D, E, F, G

## Техническое обслуживание

Позиция обслуживания		Операция технического обслуживания	Периодичность технического обслуживания	Условия эксплуатации
Дисковые тормоза, тормозные колодки, суппорты и диски		I	Производите проверки чаще, если этого требуют условия эксплуатации	C, D, E, G, H
Стояночный тормоз		I	Производите проверки чаще, если этого требуют условия эксплуатации	C, D, G, H
Валы привода колес и чехлы		I	Производите проверки чаще, если этого требуют условия эксплуатации	C, D, E, F, H
Воздушный фильтр системы управления микроклиматом (при наличии)		R	Производите замену чаще, если этого требуют условия эксплуатации	C, E
Масло механической коробки передач (при наличии)		R	Через каждые 120 000 км (80 000 миль)	C, D, E, G, H, I, K
Жидкость автоматической коробки передач (при наличии)	Для стран Европы	R	Через каждые 90 000 км (60 000 миль)	A, C, D, E, F, G, H, I, K
	Кроме стран Европы	R	Через каждые 100 000 км (62 000 миль)	

### Тяжелые условия эксплуатации

- A : Регулярные поездки на малые расстояния
- B : Длительная работа двигателя в режиме холостого хода
- C : Езда по запыленным, неровным дорогам
- D : Эксплуатация автомобиля в районах с обильным применением соли или иных веществ, вызывающих коррозию, или при очень низкой температуре
- E : Эксплуатация автомобиля в песчаных районах
- F : Эксплуатация более 50 % общего времени в напряженном городском цикле при температуре воздуха выше 32°C (90°F).

- G : Эксплуатация автомобиля в горных районах
- H : Буксирование автоприцепа
- I : Эксплуатация автомобиля в качестве патрульной машины, такси, с иными коммерческими целями или для буксировки
- J : Езда на скорости свыше 140 км/ч (87 миль/час)
- K : Езда на скорости свыше 170 км/ч (106 миль/час)
- L : Езда в условиях движения с частыми остановками

**ГРАФИК ТЕХНИЧЕСКОГО ОБСЛУЖИВАНИЯ ПРИ ЭКСПЛУАТАЦИИ В ОБЫЧНЫХ УСЛОВИЯХ  
- ДИЗЕЛЬНЫЙ ДВИГАТЕЛЬ**

ПОЗИЦИЯ ОБСЛУЖИВАНИЯ		ПЕРИОДИЧНОСТЬ ТЕХНИЧЕСКОГО ОБСЛУЖИВАНИЯ	Количество месяцев или пробег, в зависимости от того, что наступит раньше								
			Месяцы	12	24	36	48	60	72	84	96
			Мили x 1 000	12,5	25	37,5	50	62,5	75	87,5	100
			Км x 1 000	20	40	60	80	100	120	140	160
Приводные ремни *1			Первую проверку выполнить через 80 000 км (50 000 миль) или через 48 месяца, затем производить проверку через каждые 20 000 км (12 500 миль) или 12 месяца								
Моторное масло и масляный фильтр *2	Для стран Европы		R	R	R	R	R	R	R	R	
	Кроме стран Европы		Замена через каждые 10 000 км (6 000 миль) или 12 месяцев								
Натяжитель/Промежуточная шестерня/ шкив демпфера - гасителя колебаний			Проверьте при замене приводного ремня								
Воздушный фильтр			I	R	I	R	I	R	I	R	
Крышка заливной горловины топливного бака					I			I			

I : Проверить, после чего, при необходимости, отрегулировать, отремонтировать, очистить или заменить.

R: Установить на место или заменить.

\*1 : Отрегулировать генератор переменного тока, рулевой механизм с гидроусилителем (и приводной ремень водяного насоса), а также приводной ремень кондиционера воздуха (при наличии).

Проверить, после чего, при необходимости, отремонтировать или заменить.

\*2 : Проверка уровня масла в двигателе и отсутствия утечек через каждые 500 км (350 миль) или перед продолжительной поездкой.

**ГРАФИК ТЕХНИЧЕСКОГО ОБСЛУЖИВАНИЯ ПРИ ЭКСПЛУАТАЦИИ В ОБЫЧНЫХ УСЛОВИЯХ - ДИЗЕЛЬНЫЙ ДВИГАТЕЛЬ (ПРОДОЛЖЕНИЕ)**

ПОЗИЦИЯ ОБСЛУЖИВАНИЯ		ПЕРИОДИЧНОСТЬ ТЕХНИЧЕСКОГО ОБСЛУЖИВАНИЯ	Количество месяцев или пробег, в зависимости от того, что наступит раньше								
			Месяцы	12	24	36	48	60	72	84	96
			Мили x 1 000	12,5	25	37,5	50	62,5	75	87,5	100
		Км x 1 000	20	40	60	80	100	120	140	160	
Фильтрующий элемент	Для стран Европы* <sup>3</sup>		I	I	R	I	I	R	I	I	
топливного фильтра	Кроме стран Европы* <sup>4</sup>		I	I	R	I	I	R	I	I	
Топливные трубопроводы, гибкие шланги и соединения			I	I	I	I	I	I	I	I	
Система охлаждения			Ежедневная проверка "Уровень охлаждающей жидкости и отсутствие утечек" Проверка "Водяной насос" при замене ремня привода насоса или ремня привода газораспределительного механизма								

I : Проверить, после чего, при необходимости, отрегулировать, отремонтировать, очистить или заменить.

R : Установить на место или заменить.

\*<sup>3</sup> : Данный график технического обслуживания зависит от качества используемого топлива. Он действителен только в случае использования качественного топлива <"EN590 или аналогичное">.

Если характеристики дизельного топлива не соответствуют стандарту EN590, замену следует производить чаще. При возникновении серьезных проблем, таких как блокирование потока топлива, вибрация, потеря мощности, проблемы с запуском двигателя и т. п., замените фильтр немедленно, независимо от графика технического обслуживания. За дополнительной информацией обратитесь в уполномоченный дилерский центр KIA.

\*<sup>4</sup> : Данный график технического обслуживания зависит от качества используемого топлива. Он действителен только в случае использования качественного топлива <"EN590 или аналогичное">.

Если характеристики дизельного топлива не соответствуют стандарту EN590, замену следует производить чаще. Рекомендуемый компанией KIA график: проверка через каждые 7 500 км, замена через каждые 15 000 км. При возникновении серьезных проблем, таких как блокирование потока топлива, вибрация, потеря мощности, проблемы с запуском двигателя и т. п., замените фильтр немедленно, независимо от графика технического обслуживания. За дополнительной информацией обратитесь в уполномоченный дилерский центр KIA.

**ГРАФИК ТЕХНИЧЕСКОГО ОБСЛУЖИВАНИЯ ПРИ ЭКСПЛУАТАЦИИ В ОБЫЧНЫХ УСЛОВИЯХ  
- ДИЗЕЛЬНЫЙ ДВИГАТЕЛЬ (ПРОДОЛЖЕНИЕ)**

ПОЗИЦИЯ ОБСЛУЖИВАНИЯ		ПЕРИОДИЧНОСТЬ ТЕХНИЧЕСКОГО ОБСЛУЖИВАНИЯ	Количество месяцев или пробег, в зависимости от того, что наступит раньше								
			Месяцы	12	24	36	48	60	72	84	96
			Мили x 1 000	12,5	25	37,5	50	62,5	75	87,5	100
			Км x 1 000	20	40	60	80	100	120	140	160
Жидкость системы охлаждения * <sup>5</sup>	Для стран Европы	Первая замена после 100 000 км (62 500 миль) или 60 месяцев: после этого замена через каждые 40 000 км (25 000 миль) пробега или 24 месяца * <sup>6</sup>									
	Кроме стран Европы	Первая замена после 48 000 км (30 000 миль) или 24 месяцев: после этого замена через каждые 40 000 км (25 000 миль) пробега или 24 месяца * <sup>6</sup>									
Состояние аккумуляторной батареи		I	I	I	I	I	I	I	I		
Все электрические системы		I	I	I	I	I	I	I	I		
Трубопроводы тормозной системы, гибкие шланги и соединения		I	I	I	I	I	I	I	I		
Педали тормоза, педаль сцепления (при наличии)		I	I	I	I	I	I	I	I		
Стояночный тормоз		I	I	I	I	I	I	I	I		
Тормозная жидкость / жидкость в приводе выключения сцепления	Для стран Европы	I	R	I	R	I	R	I	R		
	Кроме стран Европы	I	I	I	I	I	I	I	I		

I : Проверить, после чего, при необходимости, отрегулировать, отремонтировать, очистить или заменить.

R : Установить на место или заменить.

\*<sup>5</sup> : При доливе охлаждающей жидкости используйте только те присадки для системы охлаждения, которые подходят для вашего автомобиля. Не следует разбавлять жесткой водой охлаждающую жидкость, залитую на заводе-изготовителе. Неправильное приготовление охлаждающей смеси может привести к серьезному повреждению или выходу двигателя из строя.

\*<sup>6</sup> : Для вашего удобства замена может быть произведена до завершения указанного интервала при проведении технического обслуживания других узлов.



**ГРАФИК ТЕХНИЧЕСКОГО ОБСЛУЖИВАНИЯ ПРИ ЭКСПЛУАТАЦИИ В ОБЫЧНЫХ УСЛОВИЯХ - ДИЗЕЛЬНЫЙ ДВИГАТЕЛЬ (ПРОДОЛЖЕНИЕ)**

ПОЗИЦИЯ ОБСЛУЖИВАНИЯ	ПЕРИОДИЧНОСТЬ ТЕХНИЧЕСКОГО ОБСЛУЖИВАНИЯ	Количество месяцев или пробег, в зависимости от того, что наступит раньше								
		Месяцы	12	24	36	48	60	72	84	96
		Мили x 1 000	12,5	25	37,5	50	62,5	75	87,5	100
		Км x 1 000	20	40	60	80	100	120	140	160
Дисковые тормоза и тормозные колодки		I	I	I	I	I	I	I	I	I
Жидкость усилителя рулевого управления и шланги (при наличии)		I	I	I	I	I	I	I	I	I
Зубчатая рейка, привод и чехлы рулевого механизма		I	I	I	I	I	I	I	I	I
Валы привода колес и чехлы		I	I	I	I	I	I	I	I	I
Шины (давление и износ протектора)		I	I	I	I	I	I	I	I	I
Шаровые пальцы передней подвески		I	I	I	I	I	I	I	I	I
Болты и гайки шасси и кузова		I	I	I	I	I	I	I	I	I
Хладагент кондиционера воздуха (при наличии)		I	I	I	I	I	I	I	I	I
Компрессор кондиционера воздуха (при наличии)		I	I	I	I	I	I	I	I	I

I : Проверить, после чего, при необходимости, отрегулировать, отремонтировать, очистить или заменить.

R: Установить на место или заменить.

**ГРАФИК ТЕХНИЧЕСКОГО ОБСЛУЖИВАНИЯ ПРИ ЭКСПЛУАТАЦИИ В ОБЫЧНЫХ УСЛОВИЯХ - ДИЗЕЛЬНЫЙ ДВИГАТЕЛЬ (ПРОДОЛЖЕНИЕ)**

ПОЗИЦИЯ ОБСЛУЖИВАНИЯ	ПЕРИОДИЧНОСТЬ ТЕХНИЧЕСКОГО ОБСЛУЖИВАНИЯ	Количество месяцев или пробег, в зависимости от того, что наступит раньше								
		Месяцы	12	24	36	48	60	72	84	96
		Мили x 1 000	12,5	25	37,5	50	62,5	75	87,5	100
		Км x 1 000	20	40	60	80	100	120	140	160
Воздушный фильтр системы управления микроклиматом (при наличии)		R	R	R	R	R	R	R	R	
Масло механической коробки передач (при наличии)*7				I			I			
Масло раздаточной коробки (полный привод) *7				I			I			
Масло заднего дифференциала (полный привод) *7				I			I			
Карданный вал (при наличии)			I		I		I		I	
Система снижения токсичности выхлопных газов			I		I		I		I	

I : Проверить, после чего, при необходимости, отрегулировать, отремонтировать, очистить или заменить.

R: Установить на место или заменить.

\*7: Масло в механической коробке передач, раздаточной коробке и дифференциале необходимо менять всякий раз, когда соответствующие агрегаты в течение некоторого времени находились под водой

### ТЕХНИЧЕСКОЕ ОБСЛУЖИВАНИЕ ПРИ ТЯЖЕЛЫХ УСЛОВИЯХ ЭКСПЛУАТАЦИИ АВТОМОБИЛЯ - ДИЗЕЛЬНЫЙ ДВИГАТЕЛЬ

Ниже приведен перечень позиций, требующих более частого технического обслуживания при тяжелых условиях эксплуатации автомобиля.

В ниже расположенной таблице указана соответствующая периодичность технического обслуживания.

R: Заменить

I : Проверить, после чего, при необходимости, отрегулировать, отремонтировать, очистить или заменить.

Позиция обслуживания		Операция технического обслуживания	Периодичность технического обслуживания	Условия эксплуатации
Моторное масло и масляный фильтр	Для стран Европы	R	Через каждые 10 000 км (6 200 миль) или 6 месяцев	A, B, C, F, G,
	Кроме стран Европы	R	Через каждые 5 000 км (3 000 миль) или 6 месяцев	H, I, J, K, L
Фильтрующий элемент воздушного фильтра		R	Производите замену чаще, если этого требуют условия эксплуатации	C, E
Масло механической коробки передач (при наличии)		R	Через каждые 120 000 км (80 000 миль)	C, D, E, G, H, I, K
Жидкость автоматической коробки передач (при наличии)		R	Через каждые 100 000 км (62 500 миль)	A, C, D, E, F, G, H, I, K
Зубчатая рейка, привод и чехлы рулевого механизма		I	Производите проверки чаще, если этого требуют условия эксплуатации	C, D, E, F, G
Карданный вал (при наличии)		I	Через каждые 20 000 км (12 500 миль) или 12 месяцев	C, E
Шаровые пальцы передней подвески		I	Производите проверки чаще, если этого требуют условия эксплуатации	C, D, E, F, G

Позиция обслуживания	Операция технического обслуживания	Периодичность технического обслуживания	Условия эксплуатации
Дисковые тормоза, тормозные колодки, суппорты и диски	I	Производите проверки чаще, если этого требуют условия эксплуатации	C, D, E, G, H
Стояночный тормоз	I	Производите проверки чаще, если этого требуют условия эксплуатации	C, D, G, H
Валы привода колес и чехлы	I	Производите проверки чаще, если этого требуют условия эксплуатации	C, D, E, F, G, H, I, K
Воздушный фильтр системы управления микроклиматом (при наличии)	I	Производите проверки чаще, если этого требуют условия эксплуатации	C, E, G
Масло заднего дифференциала (полный привод)	R	Через каждые 120 000 км (80 000 миль)	C, D, E, G, I, K, H
Масло раздаточной коробки (полный привод)	R	Через каждые 120 000 км (80 000 миль)	C, D, E, G, I, K, H

**Тяжелые условия эксплуатации**

- A : Регулярные поездки на малые расстояния
- B : Длительная работа двигателя в режиме холостого хода
- C : Езда по запыленным, неровным дорогам
- D : Эксплуатация автомобиля в районах с обильным применением соли или иных веществ, вызывающих коррозию, или при очень низкой температуре
- E : Эксплуатация автомобиля в песчаных районах
- F : Эксплуатация более 50 % общего времени в напряженном городском цикле при температуре воздуха выше 32°C (90°F).

- G : Эксплуатация автомобиля в горных районах
- H : Буксирование автоприцепа
- I : Эксплуатация автомобиля в качестве патрульной машины, такси, с иными коммерческими целями или для буксировки
- J : Езда при очень холодной погоде
- K : Езда на скорости свыше 170 км/ч (106 миль/час)
- L : Езда в условиях движения с частыми остановками

## ПОЗИЦИИ ПЕРИОДИЧЕСКОГО ТЕХНИЧЕСКОГО ОБСЛУЖИВАНИЯ

### **Моторное масло и масляный фильтр двигателя**

Моторное масло и масляный фильтр двигателя следует менять с периодичностью, указанной в графике технического обслуживания. При эксплуатации автомобиля в тяжелых условиях замену необходимо производить чаще.

### **Приводные ремни**

Проверьте все приводные ремни на наличие порезов, трещин, повышенного износа или загрязнения маслом и замените их в случае необходимости. Следует периодически проверять натяжение приводных ремней и регулировать его в случае необходимости.

### **Фильтрующий элемент топливного фильтра**

Забитый грязью топливный фильтр может быть причиной ограничения скорости, на которой возможно движение автомобиля, отказа системы снижения токсичности и плохого запуска двигателя. Если в топливном баке накапливается избыточное количество посторонних веществ, то может потребоваться более частая замена топливного фильтра.

После установки нового фильтра дайте двигателю поработать несколько минут и проверьте отсутствие течи в местах соединений. Установка топливного фильтра должна производиться авторизованными дилерами компании KIA.

### **Топливные трубопроводы, гибкие шланги и соединения**

Проверьте трубопроводы топливной магистрали, ее гибкие шланги и места соединений на отсутствие течи и повреждений. Любая поврежденная или негерметичная деталь должна быть немедленно заменена силами подготовленного технического персонала.

**⚠ ОСТОРОЖНО**

- Только для автомобилей с дизельным двигателем

Не допускайте проведения работ по обслуживанию системы впрыска топлива при работающем двигателе или в пределах 30 секунд после его выключения. Насос высокого давления, топливный коллектор, форсунки и трубопроводы высокого давления являются источником высокого давления даже после выключения двигателя. Струя топлива из места утечки может привести к серьезным телесным повреждениям при контакте с телом человека. Люди с электронными стимуляторами работы сердца не должны приближаться более чем на 30 см к электронному блоку управления ECU или электрической проводке в двигательном отсеке при работе двигателя, поскольку высокие токи в системе Common Rail являются источником сильных магнитных полей.

**Шланг вентиляции и крышка заливной горловины топливного бака**

Состояние шланга вентиляции топливного бака и крышки его заливной горловины следует проверять с периодичностью, указанной в графике технического обслуживания. Убедитесь в том, что замена шланга вентиляции топливного бака или крышки его заливной горловины произведена должным образом.

**Шланги вакуумной системы и системы вентиляции картера двигателя (при наличии)**

Проверьте поверхность гибких шлангов на отсутствие признаков термических и/или механических повреждений. Сигналами ухудшения их качества являются жесткость и хрупкость резинового покрытия, трещины, разрывы, порезы, повреждения абразивного характера и излишнее разбухание. Особое внимание следует уделять тем поверхностям гибких шлангов, которые располагаются вблизи от мощных источников тепла, таких как выхлопной коллектор.

Проверьте гибкие шланги по всей их длине для того, чтобы убедиться в отсутствии их контакта с каким-либо источником тепла, острыми кромками или движущимися частями, что может стать причиной их термического повреждения или механического износа. Проверьте все места соединений гибких шлангов (хомуты, штуцеры и пр.), чтобы убедиться в надежности их крепления и отсутствии утечек. При наличии любого признака износа, старения или повреждений следует немедленно заменить гибкие шланги.

**Воздушный фильтр**

При замене рекомендуется использовать оригинальный воздушный фильтр, поставляемый компанией KIA.

**Свечи зажигания (для бензинового двигателя)**

Убедитесь в том, что тепловые характеристики установленных свечей зажигания соответствуют заданным требованиям.

### Зазор клапанов (Для бензина)

Проверьте при наличии сильного шума в клапанах и/или вибрации двигателя и отрегулируйте при необходимости. Эту операция должна выполняться авторизованным дилером компании KIA.

### Система охлаждения

Проверьте элементы системы охлаждения двигателя, такие как радиатор, расширительный бачок, гибкие шланги и места соединений, на отсутствие утечек и повреждений. Замените все поврежденные детали.

### Охлаждающая жидкость

Замена охлаждающей жидкости должна производиться с периодичностью, указанной в графике технического обслуживания.

### Масло для механической коробки передач (при наличии)

Состояние масла в механической коробке передач необходимо проверять в соответствии с графиком технического обслуживания.

### Масло для автоматической коробки передач (при наличии)

Состояние масла в автоматической коробке передач не нужно проверять, если эксплуатация автомобиля производится при нормальных условиях. Однако при эксплуатации автомобиля в суровых условиях масло в коробке передач необходимо менять у авторизованного дилера KIA в соответствии с графиком технического обслуживания, который приводится в начале данной главы.

### \* К СВЕДЕНИЮ

Масло для автоматической коробки передач обычно имеет красноватый оттенок.

По мере эксплуатации автомобиля масло в автоматической коробке передач становится более темным на вид. Это нормальное состояние, поэтому не стоит беспокоиться и менять масло при изменении его цвета.

### ВНИМАНИЕ

*Использование трансмиссионной жидкости, не соответствующей требованиям, может привести к неисправностям коробки передач и выходу ее из строя.*

*Используйте только рекомендуемые марки жидкости для автоматической коробки передач. (См. “Рекомендуемые смазочные материалы и информация об объемах” в разделе 8).*

### Трубопроводы и гибкие шланги тормозной системы

Внешним осмотром проверьте правильность установки, отсутствие потертостей, трещин, износа и любых утечек. Немедленно замените все поврежденные или изношенные детали.

### **Тормозная жидкость**

Проверьте уровень тормозной жидкости в расширительном бачке тормозной системы. Уровень должен находиться между рисками “MIN” и “MAX” на боковой поверхности бачка. Используйте только тормозную жидкость, соответствующую классам DOT 3 или DOT 4.

### **Стояночный тормоз**

Проверьте состояние стояночного тормоза, включая педаль стояночного тормоза и тросы его привода.

### **Дисковые тормоза, тормозные колодки, суппорты и диски**

Проверьте тормозные колодки на отсутствие повышенного износа, диски - на отсутствие биения и износа, суппорты - на отсутствие утечки тормозной жидкости.

### **Болты крепления подвески**

Проверьте узлы крепления элементов подвески на отсутствие ослабления затяжки болтов или повреждений. Затяните резьбовые соединения с указанным моментом затяжки.

### **Картер, привод и чехлы рулевого механизма/шаровая опора нижнего рычага**

Остановите автомобиль, выключите двигатель и проверьте отсутствие излишнего люфта рулевого колеса. Проверьте рулевой привод на отсутствие деформаций и повреждений. Проверьте состояние защитных чехлов и шаровых опор на отсутствие износа, трещин или повреждений. Замените все поврежденные детали.

### **Насос усилителя рулевого управления, ремень и шланги**

Проверьте состояние насоса усилителя рулевого управления и шлангов на отсутствие утечек и повреждений. Немедленно замените все поврежденные или негерметичные детали. Проверьте ремень рулевого управления с усилителем (или приводной ремень) на наличие порезов, трещин, чрезмерного износа, замасленности и соответствующего натяжения. Отрегулируйте или замените его при необходимости.

### **Валы привода колес и чехлы**

Проверьте валы привода колес, чехлы и хомуты на отсутствие трещин, износа или повреждений. Замените все поврежденные детали и восстановите набивку узлов консистентной смазкой в случае необходимости.

### **Хладагент системы кондиционирования (при наличии)**

Проверьте магистрали кондиционера и места соединений на отсутствие утечек и повреждений.



## СИСТЕМА СМАЗКИ ДВИГАТЕЛЯ

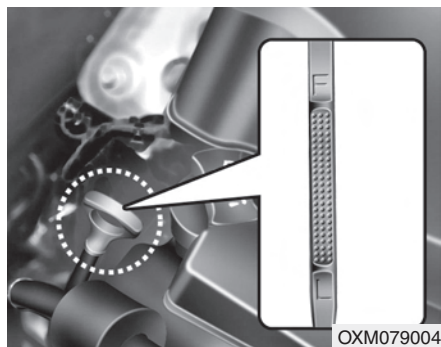

### Проверка уровня моторного масла

1. Убедитесь, что автомобиль установлен на горизонтальной поверхности.
2. Запустите двигатель и дайте ему прогреться до нормальной рабочей температуры.

3. Выключите двигатель и подождите несколько минут (около 5 минут), чтобы дать маслу возможность стечь в поддон картера.
4. Извлеките щуп, вытрите начисто и повторно вставьте до упора.

### **⚠ ОСТОРОЖНО** - Шланг радиатора

Проявляйте максимальную осторожность во избежание прикосновения к патрубку радиатора во время долива масла или проверки уровня масла в двигателе, поскольку он может быть нагрет до температуры, способной вызвать ожог.

5. Повторно извлеките щуп и проверьте уровень. Уровень должен находиться между метками "F" и "L".

### **⚠ ВНИМАНИЕ**

*Не заливайте избыточное количество моторного масла. Это может привести к повреждению двигателя.*

### **⚠ ВНИМАНИЕ - Дизельный двигатель**

*Избыточная заливка масла может вызвать непрерывную работу двигателя при выключенном зажигании из-за эффекта "взбалтывания" масла. Это может привести к повреждению двигателя, сопровождаемому резким увеличением его оборотов, шумом сгорания топлива и выпуском белого дыма.*



Если он находится вблизи метки “L”, долейте такое количество масла, чтобы уровень поднялся до метки “F”. **Не заливайте избыточное количество масла.**

**Для предотвращения разлива масла на элементы двигателя используйте воронку.**

*Используйте только рекомендуемые марки моторных масел. (См. “Рекомендуемые смазочные материалы и информация об объемах” в разделе 8).*

### **Замена моторного масла и фильтра**

Замена моторного масла и масляного фильтра должна производиться авторизованным дилером компании KIA в соответствии с графиком технического обслуживания, приведенным в начале данного раздела.

#### **⚠ ОСТОРОЖНО**

**При продолжительном контакте с кожей отработанное моторное масло может вызвать раздражение или рак кожи. Отработанное моторное масло содержит химические вещества, которые вызывали у лабораторных животных заболевание раком. Чтобы предохранить кожу, тщательно мойте руки с мылом в теплой воде сразу после работы с отработанным маслом.**

## ЖИДКОСТЬ СИСТЕМЫ ОХЛАЖДЕНИЯ

В систему охлаждения высокого давления входит бачок, заполненный всепогодной охлаждающей жидкостью с низкой температурой замерзания. Охлаждающая жидкость заливается в бачок на заводе-изготовителе.

Проверяйте степень защиты от замерзания и уровень охлаждающей жидкости не реже одного раза в год, перед началом зимнего сезона или перед поездкой в районы с холодным климатом.

### Проверка уровня охлаждающей жидкости

#### **ОСТОРОЖНО** - Снятие крышки радиатора

- Не следует открывать крышку радиатора при работающем или горячем двигателе. Это может привести к повреждению системы охлаждения и двигателя, а также может стать причиной тяжелых травм в результате выброса горячей охлаждающей жидкости или пара.
- Выключите двигатель и дождитесь, пока он остынет. Снимая крышку радиатора, проявляйте особую осторожность. Оберните крышку толстой тканью и медленно проверните ее против часовой стрелки до первого упора. Отойдите в сторону, пока будет происходить стравливание давления в системе охлаждения.

(Продолжение)

#### (Продолжение)

Убедившись, что давление сброшено, нажмите на крышку радиатора, используя толстую ткань, и, продолжая вращение против часовой стрелки, снимите крышку.

- Даже если двигатель выключен, не снимайте крышку радиатора или сливную пробку, пока двигатель и радиатор не остынут. До этого момента горячая охлаждающая жидкость и пар, выходящие под давлением, могут привести к серьезной травме.



ОХМ079006

Проверьте состояние всех шлангов систем охлаждения и обогрева, а также их соединения. Замените все изношенные или имеющие вздутия шланги.

Уровень охлаждающей жидкости должен находиться между отметками “L” и “F” на стенке расширительного бачка при холодном двигателе.

Если уровень низкий, долейте достаточное количество рекомендуемой охлаждающей жидкости, чтобы обеспечить защиту от замерзания и коррозии. Доведите уровень до метки “F”, но не заливайте избыточное количество жидкости. Если долив приходится производить слишком часто, необходимо, чтобы авторизованный дилер компании KIA произвел проверку состояния системы охлаждения.

**Рекомендуемая жидкость системы охлаждения**

- Для охлаждающей смеси используйте только мягкую (деминерализованную) воду.
- Двигатель автомобиля имеет алюминиевые детали и должен быть защищен от коррозии и замерзания с помощью охлаждающей жидкости на основе этиленгликоля.
- **ЗАПРЕЩАЕТСЯ** использовать метиловый и этиловый спирты, а также добавлять их в рекомендуемые охлаждающие жидкости.
- Не следует использовать растворы, в которых содержится более 60% или менее 35% антифриза, поскольку они обладают пониженной эффективностью.

Процентное содержание компонентов смеси приведено в следующей таблице.

Температура окружающего воздуха	Процентное содержание компонентов смеси (объем)	
	Антифриз	Вода
-15°C (5°F)	35	65
-25°C (-13°F)	40	60
-35°C (-31°F)	50	50
-45°C (-49°F)	60	40

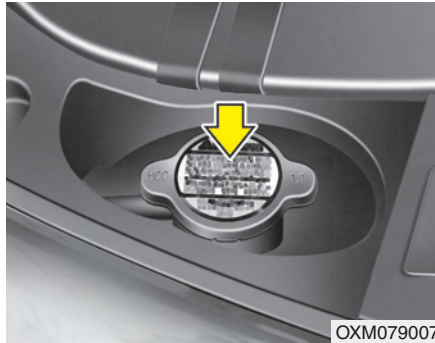

**⚠ ОСТОРОЖНО** - Крышка радиатора  
Не открывайте крышку радиатора при горячем двигателе и радиаторе. Горячая охлаждающая жидкость и пар, выходящие под давлением, могут привести к серьезной травме.

### Замена охлаждающей жидкости

Замена охлаждающей жидкости должна производиться авторизованным дилером компании KIA в соответствии с графиком технического обслуживания, приведенным в начале данного раздела.

#### **⚠ ВНИМАНИЕ**

*Оберните горловину радиатора толстой тканью перед тем, как залить охладитель, с целью предотвратить перелив охладителя через горловину и попадание его в другие части двигателя, в частности, в генератор.*

#### **⚠ ОСТОРОЖНО**

- Не заливайте охлаждающую жидкость радиатора или антифриз в бачок омывателя.
- Охлаждающая жидкость радиатора может серьезно ухудшить видимость при распылении ее на ветровое стекло и стать причиной потери управления автомобилем или повредить лакокрасочное покрытие и обшивку кузова.

## ТОРМОЗНАЯ ЖИДКОСТЬ

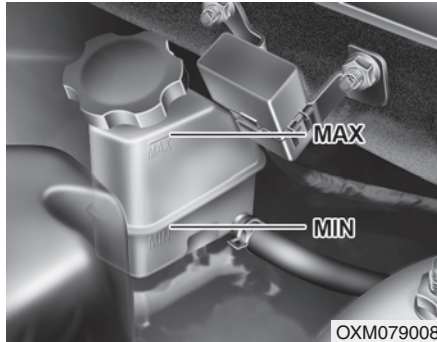

ОХМ079008

### Проверка уровня тормозной жидкости

Периодически проверяйте уровень тормозной жидкости в расширительном бачке. Уровень должен находиться между рисками 'MIN' и 'MAX' на боковой поверхности бачка.

Перед снятием крышки бачка и доливом тормозной жидкости тщательно очистите поверхность вокруг крышки бачка во избежание загрязнения тормозной жидкости.

Если уровень низкий, долейте жидкость до отметки "MAX". По мере увеличения пробега уровень будет снижаться. Это связано с состоянием накладок тормозов и не является признаком неисправности. Если уровень жидкости чрезмерно низкий, необходимо, чтобы авторизованный дилер компании KIA произвел проверку состояния тормозной системы.

*Используйте только рекомендуемые марки тормозной жидкости. (См. "Рекомендуемые смазочные материалы и информация об объемах" в разделе 8).*

*Не следует смешивать различные типы тормозных жидкостей.*

### **▲ ОСТОРОЖНО**

#### **- Тормозная жидкость**

**Необходимо осторожно обращаться с тормозной жидкостью при ее замене или доливе. Не допускайте попадания тормозной жидкости в глаза. При попадании тормозной жидкости в глаза, немедленно промойте их большим количеством проточной водопроводной воды. После этого необходимо как можно скорее провести медицинское обследование глаз.**

### **▲ ОСТОРОЖНО**

#### **- Утечка тормозной жидкости**

**В случае если часто требуется доливать тормозную жидкость, автомобиль должен быть проверен авторизованным дилером компании KIA.**

 **ВНИМАНИЕ**

*Следите за тем, чтобы тормозная жидкость не попадала на лакокрасочное покрытие кузова автомобиля, поскольку это приведет к его повреждению. Не следует использовать тормозную жидкость, которая в течение продолжительного времени находилась в контакте с воздухом, поскольку в этом случае ее качество не может быть гарантировано. Ее следует утилизировать надлежащим образом. Используйте только рекомендуемые марки тормозной жидкости. Несколько капель минерального масла (например, моторного), попавшие в тормозную систему вашего автомобиля, способны повредить детали этих систем.*

## ЖИДКОСТЬ УСИЛИТЕЛЯ РУЛЕВОГО УПРАВЛЕНИЯ

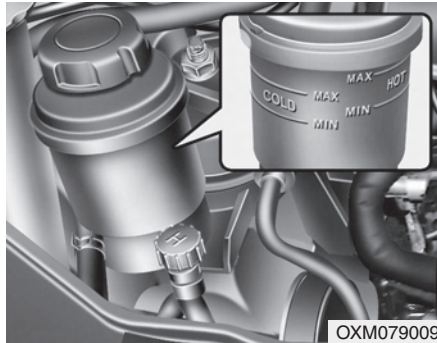

OXM079009

### Проверка уровня жидкости усилителя рулевого управления

Периодически производите проверку уровня жидкости в расширительном бачке усилителя рулевого управления. Проверку следует проводить, установив автомобиль на ровной горизонтальной поверхности. При нормальной температуре уровень должен находиться между рисками "MIN" и "MAX" на боковой поверхности бачка.

Перед выполнением долива жидкости тщательно очистите поверхность вокруг крышки бачка во избежание загрязнения жидкости.

Если уровень низкий, долейте жидкость до отметки "MAX".

### \* К СВЕДЕНИЮ

Убедитесь в том, что уровень жидкости находится в диапазоне "HOT", указанном на бачке. Если жидкость холодная, убедитесь в том, что ее уровень находится в диапазоне "COLD".

В случае если часто требуется доливать жидкость усилителя рулевого управления, автомобиль должен быть проверен авторизованным дилером компании KIA.

### ⚠ ВНИМАНИЕ

- Во избежание повреждения насоса усилителя рулевого управления, не следует эксплуатировать автомобиль в течение продолжительного времени при низком уровне жидкости усилителя рулевого управления.
- Не запускайте двигатель при пустом бачке усилителя рулевого управления.
- При доливе рабочей жидкости следите, чтобы в бачок не попадала грязь.
- Недостаточное количество жидкости может привести к увеличению усилия, требуемого для поворота рулевого колеса, и/или появлению шума в системе усилителя рулевого управления.
- При использовании рабочей жидкости, не соответствующей требованиям, может произойти снижение эффективности работы усилителя рулевого управления и повреждение его элементов.



*Используйте только рекомендуемые марки жидкости усилителя рулевого управления. (См. “Рекомендуемые смазочные материалы и информация об объемах” в разделе 8).*

**Проверка шланга усилителя рулевого управления**

Перед выездом проверьте соединения на наличие утечек, существенных повреждений и перегибов шланга усилителя рулевого управления.

## ЖИДКОСТЬ ОМЫВАТЕЛЯ ВЕТРОВОГО СТЕКЛА

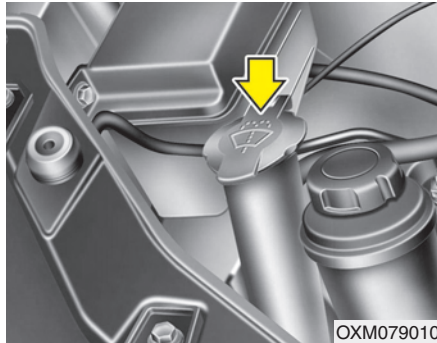

### Проверка уровня жидкости в бачке омывателя ветрового стекла

Бачок выполнен полупрозрачным, что позволяет визуально оценить уровень жидкости при беглом осмотре.

Проверьте уровень жидкости в бачке омывателя и долейте жидкость, если необходимо. При отсутствии специального раствора можно использовать чистую воду. Однако в районах с холодным климатом следует использовать незамерзающие моющие растворы.

### **⚠ ОСТОРОЖНО**

- Не заливаете охлаждающую жидкость радиатора или антифриз в бачок омывателя.
- Охлаждающая жидкость радиатора может серьезно ухудшить видимость при распылении ее на ветровое стекло и стать причиной потери управления автомобилем или повредить лакокрасочное покрытие и обшивку кузова.
- Жидкость для омывателя ветрового стекла содержит некоторое количество спирта и при определенных условиях может воспламеняться. Не допускайте контакта искр или открытого пламени с жидкостью омывателя или бачком для жидкости омывателя. При этом может быть нанесен ущерб автомобилю и здоровью пассажиров.

(Продолжение)

(Продолжение)

- Жидкость омывателя ветрового стекла является ядовитой для людей и животных. Запрещается пить жидкость омывателя ветрового стекла. Также не допускайте попадания ее на кожу. Это может нанести существенный вред здоровью или привести к смертельному исходу.

## СТОЯНОЧНЫЙ ТОРМОЗ

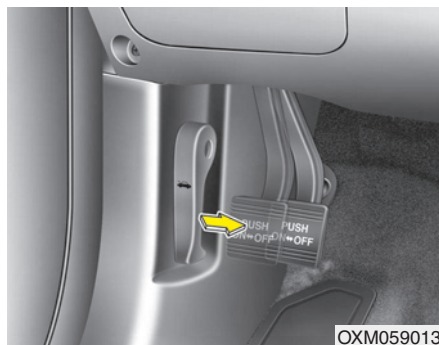

### Проверка стояночного тормоза

#### Тип А

Убедитесь, что ход педали стояночного тормоза при нажатии на нее с усилием 20 кг (44 фунта, 196 Н) находится в пределах указанных в технических характеристиках автомобиля значений. Кроме того, стояночный тормоз должен независимо от других устройств надежно удерживать автомобиль на достаточно крутом склоне. Если ход педали больше или меньше требуемой величины, необходимо, чтобы авторизованный дилер компании KIA произвел проверку состояния стояночного тормоза.

**Ход педали: 4~5 щелчков**

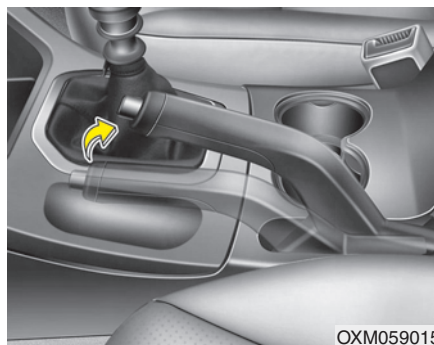

#### Тип В

Проверьте ход стояночного тормоза, подсчитав количество щелчков, слышимых при полном его включении с выключенного положения. Кроме того, стояночный тормоз должен независимо от других устройств надежно удерживать автомобиль на достаточно крутом склоне. Если ход педали больше или меньше требуемой величины, необходимо, чтобы авторизованный дилер компании KIA произвел проверку состояния стояночного тормоза.

**Ход: 5~6 щелчков при усиллии 20 кг (44 фунта, 196 Н).**

## ТОПЛИВНЫЙ ФИЛЬТР (ДЛЯ АВТОМОБИЛЕЙ С ДИЗЕЛЬНЫМ ДВИГАТЕЛЕМ)

### Слив воды из топливного фильтра

Топливный фильтр отделяет воду от топлива и тем самым играет важную роль в работе двигателя. Отделенная вода накапливается на дне фильтра. Если в топливном фильтре скопилось достаточно большое количество воды, при переводе ключа зажигания в положение "ON" (включено), включится контрольная лампа.



Если горит эта контрольная лампа, то доставьте свой автомобиль к авторизованному дилеру компании KIA для проверки данной системы.

### ВНИМАНИЕ

*Если вовремя не слить воду, скопившуюся в топливном фильтре, при ее смешивании с топливом основные элементы автомобиля, такие, как топливная система, могут быть повреждены.*

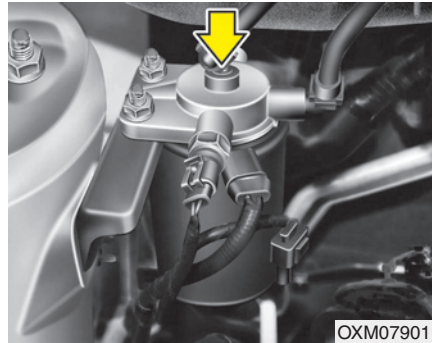

### Замена фильтрующего элемента топливного фильтра

#### \* К СВЕДЕНИЮ

При замене фильтрующего элемента топливного фильтра используйте оригинальные запасные части, поставляемые компанией KIA.

## ВОЗДУШНЫЙ ФИЛЬТР

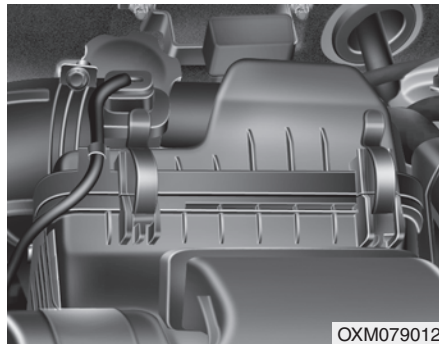

### Замена фильтра

Он должен быть заменен при необходимости, промывка не допускается.

Фильтр может быть очищен при осмотре фильтрующего элемента воздушного фильтра.

Очистить фильтр сжатым воздухом.

При необходимости воздушный фильтр должен быть заменен на новый; чистка и повторное использование воздушного фильтра не допускаются.

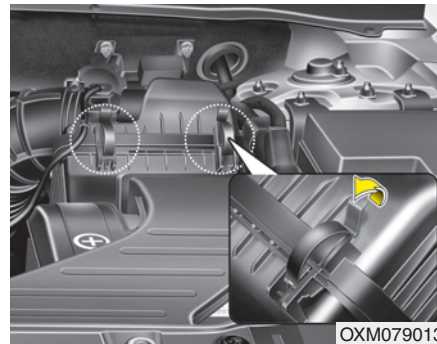

1. Отпустите защелки, крепящие крышку воздушного фильтра, и откройте крышку.

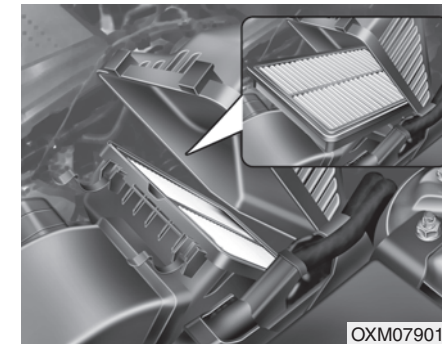

2. Вытереть внутренние поверхности воздухоочистителя.  
3. Замените воздушный фильтр.  
4. Закрепите крышку с помощью защелок.

Замену фильтра необходимо производить в соответствии с графиком технического обслуживания. Если автомобиль эксплуатируется в районах с повышенной запыленностью или песчаных районах, интервалы между заменами фильтрующего элемента должны быть меньше интервалов, рекомендуемых для нормальных условий эксплуатации. (См. пункт «Техническое обслуживание при тяжелых условиях эксплуатации автомобиля» в данном разделе).

 **ВНИМАНИЕ**

- **Не эксплуатируйте автомобиль без воздушного фильтра, это приведет к повышенному износу двигателя.**
- **При снятии фильтрующего элемента воздушного фильтра следите за тем, чтобы пыль или грязь не попадали во впускную магистраль, поскольку это может привести к повреждению двигателя.**
- **Используйте оригинальный фильтрующий элемент, поставляемый компанией KIA. Использование фильтрующих элементов, поставляемых другими компаниями, может привести к выходу из строя датчика расхода воздуха или турбонагнетателя.**

## ВОЗДУШНЫЙ ФИЛЬТР СИСТЕМЫ УПРАВЛЕНИЯ МИКРОКЛИМАТОМ (ПРИ НАЛИЧИИ)

### состояния фильтра

Воздушный фильтр системы управления микроклиматом следует менять через каждые 15 000 км (10 000 миль) пробега. Если автомобиль эксплуатируется в городах с сильно загрязненным воздухом или в условиях запыленных, неровных дорог в течение продолжительного периода времени, фильтр необходимо проверять и менять чаще. При самостоятельной замене воздушного фильтра системы управления микроклиматом следуйте методике, описанной ниже; выполняя замену, следите за тем, чтобы не повредить другие компоненты автомобиля.

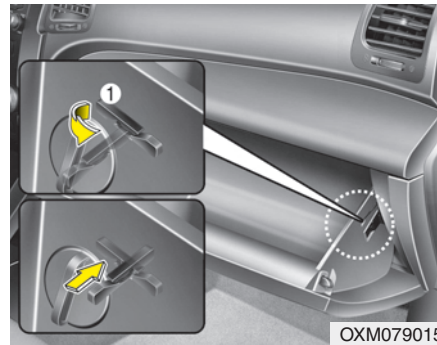

### Замена фильтра

1. Открыть перчаточный ящик и удалить хомут (1).

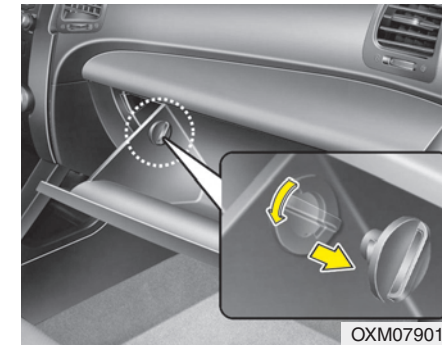

2. При открытом перчаточном ящике: удалить с обеих сторон стопоры.

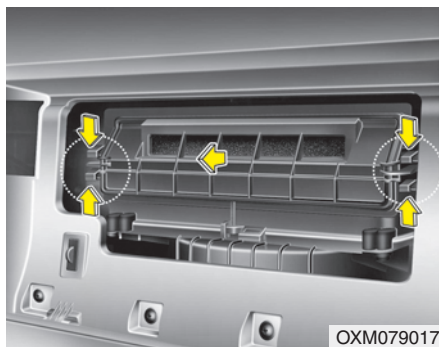

3. Снимите корпус воздушного фильтра системы управления микроклиматом, потянув за крышку с двух сторон.

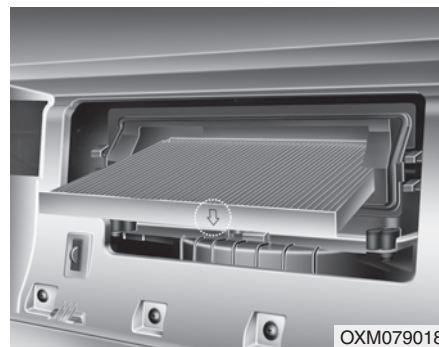

4. Замените воздушный фильтр системы управления микроклиматом.  
5. Установка выполняется в порядке, обратном разборке.

#### \* К СВЕДЕНИЮ

При замене воздушного фильтра климат-контроля устанавливайте его правильно. В противном случае в системе может появиться шум, а эффективность фильтрации может понизиться.



## ЩЕТКИ СТЕКЛООЧИСТИТЕЛЯ

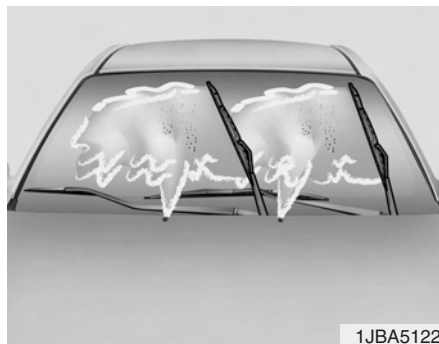

1JBA5122

### Проверка состояния щеток

#### \* К СВЕДЕНИЮ

Известно, что горячий промышленный воск, который наносится в автоматических автомобильных мойках, осложняет очистку лобового стекла.

Загрязнение лобового стекла или щеток стеклоочистителя посторонними веществами может снизить эффективность работы стеклоочистителя. Обычными источниками загрязнения являются насекомые, сок деревьев и горячий воск, используемый в некоторых коммерческих автомобильных мойках. Если щетки плохо очищают стекло, вымойте стекло и щетки качественным моющим средством или нейтральным чистящим средством, после чего тщательно ополосните чистой водой.

#### ВНИМАНИЕ

*Чтобы не повредить щетки стеклоочистителя, не используйте вблизи них бензин, керосин, сольвент или другие растворители.*

### Замена щеток

Если стеклоочистители не очищают стекло должным образом, это может означать, что щетки изношены или повреждены, и их необходимо заменить.

#### ВНИМАНИЕ

*Во избежание повреждения рычагов стеклоочистителей не следует пытаться перемещать их вручную.*

#### ВНИМАНИЕ

*Использование щеток стеклоочистителей, не соответствующих требованиям, может привести к неисправностям стеклоочистителей и выходу их из строя.*



*Щетка стеклоочистителя ветрового стекла*

**Тип А**

1. Поднимите рычаг стеклоочистителя и поверните узел щетки, чтобы получить доступ к защелке.

**⚠ ВНИМАНИЕ**

*Не допускайте падения рычага стеклоочистителя на ветровое стекло, поскольку он может выбить кусок стекла или расколоть стекло.*

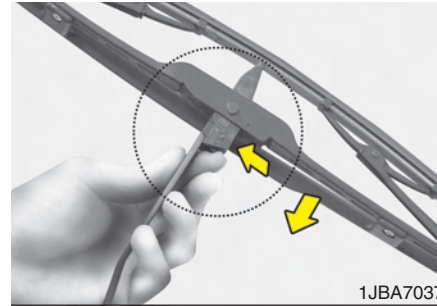

1JBA7037

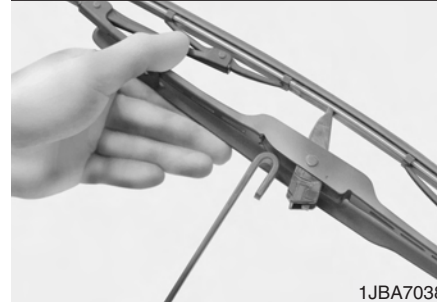

1JBA7038

2. Сожмите защелку и переместите узел щетки вниз.
3. Снимите щетку с рычага.
4. Установка щетки выполняется в порядке, обратном снятию.



OHM078059

**Тип В**

1. Поднимите стеклоочиститель.

**⚠ ВНИМАНИЕ**

*Стеклоочиститель не должен упасть на лобовое стекло, т.к. он может оцарапать или нанести трещину на лобовое стекло.*

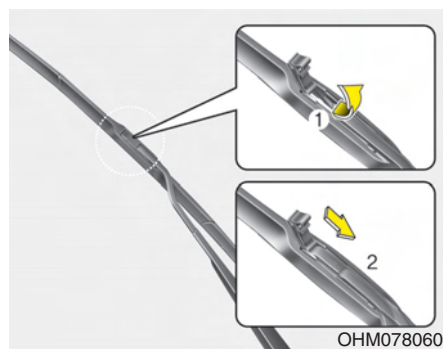

2. Поднять зажим щетки стеклоочистителя. Затем опустить щетку в сборе и снять ее.

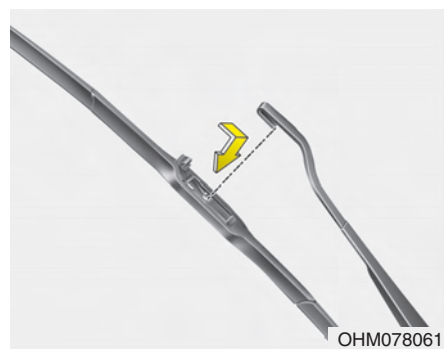

3. Установить новую щетку в сборе в обратном демонтажу порядке.

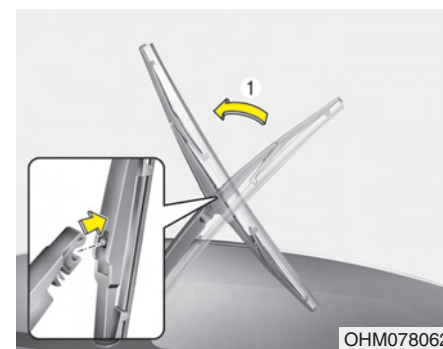

**Щетка стеклоочистителя заднего окна**

1. Поднимите рычаг стеклоочистителя и потяните щетку стеклоочистителя в сборе.

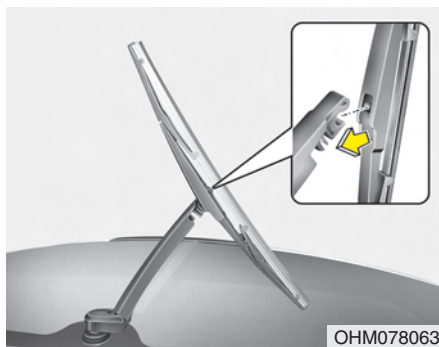

2. Установите новую щетку в сборе, вставляя центральную часть в отверстие на рычаге стеклоочистителя, пока не послышится щелчок.
3. Убедитесь, что щетка в сборе установлена надежно, слегка потянув ее.

Чтобы предотвратить повреждение рычагов стеклоочистителя или других компонентов, замену щетки стеклоочистителя должен выполнять уполномоченный дилер KIA.

## АККУМУЛЯТОРНАЯ БАТАРЕЯ

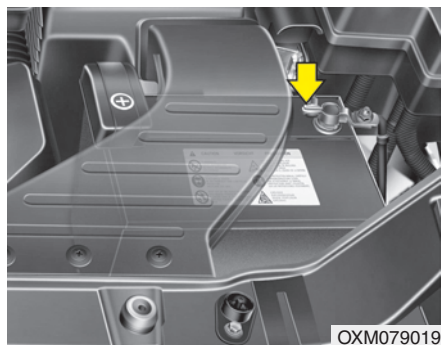

### Рекомендации по обращению с аккумуляторной батареей

- Следите за тем, чтобы аккумуляторная батарея была надежно закреплена.
- Аккумуляторная батарея должна быть чистой и сухой.
- Клеммы и контакты разъемов должны быть чистыми, плотно прилегающими и покрытыми слоем технического вазелина или специальной смазки для электрических контактов.
- Электролит, вылившийся из аккумуляторной батареи, следует немедленно смыть водным раствором пищевой соды.

- Если автомобиль не будет использоваться в течение продолжительного времени, отсоедините кабели от аккумуляторной батареи.

### **⚠ ОСТОРОЖНО -**

**Основные опасности, связанные с эксплуатацией аккумуляторной батареи**



При работе с аккумуляторными батареями внимательно прочтите следующие указания.



Не подносите к батарее зажженные сигареты, открытый огонь из других источников и не производите искр.



В элементах аккумуляторной батареи постоянно присутствует горючий газ - водород, который может взорваться при воспламенении.

(Продолжение)

(Продолжение)



Храните аккумуляторные батареи вне досягаемости детей, поскольку в батареях содержится **СЕРНАЯ КИСЛОТА**. Не допускайте попадания кислоты, находящейся в батарее, на кожу, в глаза, на одежду или лакокрасочные покрытия.



Если электролит попал вам в глаза, промывайте их чистой водой в течение не менее 15 минут и как можно скорее обратитесь за медицинской помощью. Если электролит попал вам на кожу, тщательно промойте пораженный участок. Если вы чувствуете боль или жжение, как можно скорее обратитесь за медицинской помощью.

(Продолжение)

(Продолжение)



При выполнении зарядки аккумуляторной батареи или проведении работ вблизи нее надевайте защитные очки. При работе в закрытых помещениях обеспечьте надлежащую вентиляцию.



Неправильно утилизированная аккумуляторная батарея может нанести вред окружающей среде и здоровью людей. Утилизация аккумуляторных батарей должна проводиться в соответствии с местным законодательством или нормативами.

(Продолжение)

(Продолжение)

- При подъеме аккумуляторной батареи в пластиковом корпусе, избыточное давление на корпус может привести к утечке кислоты, и, как следствие, получению травм. Поднимайте аккумуляторную батарею с помощью приспособления для переноски или взявшись двумя руками за противоположные углы.
- Не пытайтесь заряжать аккумуляторную батарею, когда к ней подсоединены кабели.
- В системе электронного зажигания применяется высокое напряжение. Не прикасайтесь к ее элементам при работающем двигателе или включенном зажигании.

Несоблюдение правил техники безопасности, перечисленных выше, может привести к получению серьезных травм или гибели.

### Подзарядка аккумуляторной батареи

В вашем автомобиле установлена не требующая обслуживания аккумуляторная батарея, изготовленная с использованием кальция.

- Если произошел разряд аккумуляторной батареи в течение короткого промежутка времени (например, по причине оставленных включенными фар или ламп освещения салона автомобиля, не использовавшегося какое-то время), необходимо произвести медленную зарядку батареи (малым током) в течение 10 часов.
- Если аккумуляторная батарея постепенно разрядилась по причине высокой электрической нагрузки в процессе использования автомобиля, подзарядите ее током 20~30 А в течение двух часов.

### **⚠ ОСТОРОЖНО**

- Подзарядка аккумуляторной батареи

При подзарядке аккумуляторной батареи необходимо соблюдать следующие меры предосторожности:

- Необходимо снять аккумуляторную батарею с автомобиля и расположить ее в месте с хорошей вентиляцией.
- Вблизи аккумуляторной батареи запрещается курить, а также выполнять действия, связанные с опасностью возникновения искр или открытого пламени.
- Следите за батареей в процессе зарядки, остановите зарядку и уменьшите ее скорость, если в элементах батареи началось сильное выделение газа (кипение) или если температура электролита в любом из элементов превышает 49°C (120°F).

(Продолжение)

(Продолжение)

- При выполнении проверки аккумуляторной батареи в процессе зарядки надевайте защитные очки.
- Отключение зарядного устройства аккумуляторной батареи производится в следующем порядке.
  1. Переведите главный выключатель зарядного устройства аккумуляторной батареи в положение "Выключено".
  2. Отсоедините контактный зажим от отрицательной клеммы аккумуляторной батареи.
  3. Отсоедините контактный зажим от положительной клеммы аккумуляторной батареи.

**⚠ ОСТОРОЖНО**

- Перед выполнением операций по техническому обслуживанию или подзарядке аккумуляторной батареи, отключите все электрооборудование и выключите двигатель.
- Кабель, идущий к отрицательной клемме аккумуляторной батареи, должен отключаться первым, а подключаться последним.

**Сброс параметров приборов**

После разряда или отключения аккумуляторной батареи необходимо сбросить параметры некоторых функций и приборов:

- Автоматический подъем/опускание окон (см. раздел 4)
- Люк (см. раздел 4)
- Маршрутный компьютер (см. раздел 4)
- Система управления микроклиматом (см. раздел 4)
- Часы (см. раздел 4)
- Аудиосистема (см. раздел 4)



## КОЛЕСА И ШИНЫ

### Уход за шинами

Для обеспечения надлежащего технического обслуживания, безопасности в эксплуатации и максимальной экономии топлива, рекомендуется постоянно поддерживать рекомендуемое давление в шинах и соблюдать предписанные для вашего автомобиля предельные нагрузки на колеса и распределение нагрузки.

### Рекомендуемое давление воздуха в холодных шинах

Необходимо ежедневно производить проверку давления во всех шинах (включая запасное колесо). Проверка выполняется при холодных шинах. «Холодными» считаются шины автомобиля, который не был в движении, по крайней мере, три часа или проехал менее 1,6 км (1 мили).

Рекомендуемые величины давления должны поддерживаться для удобства и безопасности вождения автомобиля, хорошей управляемости и минимального износа шин.

Рекомендуемые величины давлений приведены в пункте «Колеса и шины» в разделе 8.



Все технические характеристики (размеры и давление) приведены в табличке, прикрепленной к автомобилю.

**⚠ ОСТОРОЖНО**

- Недостаточное давление в шинах

Значительное понижение давления (на 70 кПа (10 фунтов/кв. дюйм) и более) может привести к резкому усилению нагрева, становясь причиной разрывов шин, отслоения протектора и других повреждений шин, вследствие чего может произойти потеря управления автомобилем, приводящая, в свою очередь, к серьезным травмам или смерти. Риск такого перегрева значительно повышается в жаркие дни или при движении на высокой скорости в течение продолжительного периода времени.

**⚠ ВНИМАНИЕ**

- *Пониженное давление в шинах также приводит к чрезмерному износу, плохой управляемости и снижению экономии топлива. Также может произойти деформация колес. Поддерживайте необходимый уровень давления в шинах. Если шину приходится часто подкачивать, необходимо, чтобы ее проверил авторизованный дилер компании KIA.*
- *Повышенное давление в шинах приводит к повышенной чувствительности к неровностям дороги, чрезмерному износу в средней части протектора шины и увеличению вероятности повреждения шины из-за дефектов дорожного покрытия.*

**⚠ ВНИМАНИЕ**

- *Давление в нагретых шинах обычно превышает величину давления, рекомендованную для холодных шин, на 28~41 кПа (4~6 фунтов/кв. дюйм). Не спускайте воздух из нагретых шин для регулирования давления. В противном случае давление будет ниже рекомендуемого уровня.*
- *Убедитесь, что по окончании работ были установлены колпачки зарядных клапанов шин. При отсутствии колпачка грязь или влага могут попасть внутрь клапана и стать причиной утечки воздуха. Если колпачок клапана утерян, как можно скорее установите новый.*

**⚠ ОСТОРОЖНО**  
- Накачивание шин

Повышенное и пониженное давление в шине снижает ее ресурс, негативно сказывается на управляемости автомобиля и может привести к повреждению шины. Это, в свою очередь, может привести к потере управления автомобилем и получению травм.

**⚠ ВНИМАНИЕ** - Давление воздуха в шине

*Всегда следуйте приведенным ниже рекомендациям:*

- *Проверяйте давление воздуха при холодных шинах. (После того, как автомобиль был припаркован в течение как минимум трех часов или проехал не более 1,6 км с момента запуска двигателя).*
- *Проверяйте давление воздуха в шине запасного колеса при каждой проверке давления воздуха в шинах.*
- *Не перегружайте автомобиль. Следите за тем, чтобы не перегружать багажник на крыше автомобиля (при наличии).*
- *Изношенные, старые шины могут стать причиной аварии. Если протектор сильно изношен или шины были повреждены, их следует заменить.*

**Проверка давления воздуха в шинах**

Проверяйте давление воздуха в шинах не реже, чем один раз в месяц.

Также проверьте давление воздуха в шине запасного колеса.

*Методика проверки*

Для проверки давления в шинах используйте качественный манометр. Соответствие давления воздуха в шине рекомендуемой величине невозможно определить по внешним признакам, не проводя измерений. Радиальные шины могут выглядеть нормально накачанными даже при пониженном давлении.

Проверяйте давление воздуха при холодных шинах. - "Холодными" считаются шины автомобиля, который не был в движении, по крайней мере, три часа или проехал менее 1,6 км (1 мили).

Снимите колпачок со штока зарядного клапана шины. Для выполнения измерения давления плотно прижмите манометр к клапану. Если при холодных шинах давление соответствует рекомендуемой величине, указанной на шине и в табличке с данными о допустимой нагрузке автомобиля, дальнейшего регулирования давления не требуется. Если давление низкое, закачивайте воздух, пока не будет достигнута рекомендуемая величина.

При повышенном давлении воздуха в шине, стравите воздух, нажав на металлический шток в центре зарядного клапана шины. Повторно проверьте величину давления по манометру. Следите за тем, чтобы по окончании работ на штоки клапанов были установлены колпачки. Это позволит предотвратить утечки, защищая от попадания грязи и влаги.

**⚠ ОСТОРОЖНО**

- Регулярно проверяйте давление в шинах, а также отсутствие их износа или повреждения. При проведении проверки обязательно используйте манометр.
- Шины с повышенным или пониженным давлением воздуха изнашиваются неравномерно. Вследствие этого, ухудшается управляемость автомобиля, может произойти потеря управления автомобилем или внезапный разрыв шины, что приводит к авариям, травмам или гибели людей. Рекомендованное давление воздуха в холодных шинах автомобиля приводится в данном Руководстве, а также на табличке с маркировкой шин, расположенной на средней стойке со стороны водителя.

(Продолжение)

(Продолжение)

- Изношенные, старые шины могут стать причиной аварии. Необходимо заменять изношенные и поврежденные шины, а также шины со следами неравномерного износа.
- Не забывайте проверять давление воздуха в шине запасного колеса. Компания KIA рекомендует выполнять проверку давление воздуха в шине запасного колеса при каждой проверке давления воздуха в шинах основных колес.

### Перестановка колес

Для выравнивания износа протектора рекомендуется переставлять колеса через каждые 12 000 км (7 500 миль) пробега или ранее, если происходит неравномерный износ. Проводя перестановку, проверьте правильность балансировки колес.

При перестановке проверьте колеса на наличие неравномерного износа и повреждений. Причиной повышенного износа обычно является неправильное давление воздуха в шинах, неправильный угол установки колес, разбалансированность колес, езда с резкими торможениями и поворотами. Убедитесь, что на протекторе и на боковых сторонах шины нет неровностей или выпуклостей. Если будет обнаружен один из перечисленных дефектов, шину следует заменить.

Также шину следует заменить, если видна кордная ткань или корд. После перестановки колес убедитесь, что давление в передних и задних шинах соответствует рекомендуемым значениям, а также проверьте затяжку крепежных гаек.

См. пункт “Колеса и шины” в разделе 8.

С запасным колесом стандартного размера (при наличии)

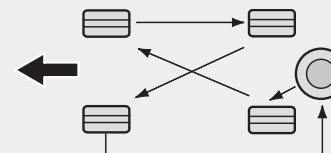

CBGQ0706

При отсутствии запасного колеса

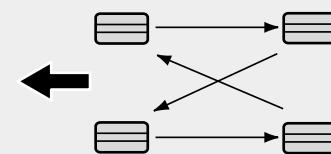

S2BLA790A

Шины с направленным протектором (при наличии)

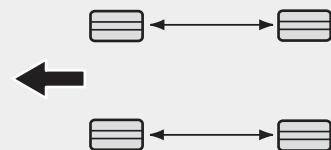

CBGQ0707A

При перестановке колес необходимо проверить тормозные колодки на наличие износа.

**\* К СВЕДЕНИЮ**

В случае радиальных шин, имеющих ассиметричный рисунок протектора, возможна только перестановка передних колес назад. Перестановка колес с левой на правую сторону не допускается.

**⚠ ОСТОРОЖНО**

- Не используйте компактное запасное колесо при перестановке (при наличии).
- Ни в коем случае не используйте одновременно шины с диагональным и радиальным кордом. Это может привести к изменению управляемости автомобиля на дороге и, как следствие, серьезным травмам или смерти и повреждению имущества.

**Регулировка углов установки колес и балансировка шин**

На заводе-изготовителе производится тщательная регулировка углов установки колес и балансировка шин вашего автомобиля, что обеспечивает максимально возможный ресурс шин и лучшие значения общих характеристик автомобиля.

В большинстве случаев необходимости в повторной регулировке углов установки колес не возникает. Однако если вы заметили повышенный износ шин или ваш автомобиль при движении смещается в сторону, то углы установки колес необходимо восстановить.

Если при движении по ровной дороге возникает вибрация, то, возможно, необходимо произвести повторную балансировку колес.

**⚠ ВНИМАНИЕ**

*Установка балансировочных грузиков, не соответствующих требованиям, может привести к повреждению алюминиевых дисков колес вашего автомобиля. Используйте только соответствующие требованиям балансировочные грузики.*



**Замена шин**

Если шина изношена равномерно, то индикатор износа появится в виде сплошной полосы, расположенной поперек протектора. Это означает, что на шине остался слой протектора толщиной менее 1,6 мм (1/16 дюйма). Если это произошло, замените шину.

Замену следует провести, не дожидаясь, пока полоса появится по всей ширине протектора.

**⚠ ОСТОРОЖНО - Замена шин**

Для уменьшения вероятности получения серьезных травм или гибели людей при возникновении аварийных ситуаций, вызванных разрывом шины или потерей управления автомобилем:

- Необходимо заменять изношенные и поврежденные шины, а также шины со следами неравномерного износа. Износ шин может привести к снижению эффективности торможения и рулевого управления, а также к уменьшению сцепления с поверхностью дороги.
- Запрещается эксплуатировать автомобиль с пониженным или повышенным давлением воздуха в шинах. Это может привести к неравномерному износу и выходу шин из строя.

(Продолжение)

(Продолжение)

- При замене шин запрещается одновременная установка на одном автомобиле шин с радиальным и диагональным расположением слоев корда.

При переходе от шин с радиальным кордом к шинам с диагональным кордом необходимо заменить все шины (включая шину запасного колеса).

- Использование колес и шин с размерами, отличными от рекомендуемых, может привести к изменению или ухудшению характеристик управляемости автомобилем и, как следствие, к тяжелой аварии.
- Установка колес, которые не соответствуют техническим требованиям компании KIA, может быть затруднена.

(Продолжение)

(Продолжение)

Кроме того, использование таких колес может привести к ухудшению характеристик управляемости или повреждению автомобиля.

- Антиблокировочная тормозная система работает по принципу сравнения скорости колес. Размер шины может повлиять на скорость вращения колеса. При замене шин используйте шины того же размера, что и поставляемые в комплекте с автомобилем. Использование шин разного размера может привести к некорректной работе антиблокировочной тормозной системы и электронной системы курсовой устойчивости.

**Замена компактного запасного колеса (при наличии)**

Шина компактного запасного колеса имеет меньший ресурс протектора, чем шина обычного размера.

Замените его, если на поверхности шины появились полосы индикатора износа протектора. Устанавливаемая новая шина компактного запасного колеса должна иметь те же размеры и конструкцию, что и шина, поставлявшаяся с новым автомобилем, и должна монтироваться на то же компактное запасное колесо. Шина для компактного запасного колеса не предназначена для установки на колесо с нормальными размерами, а компактное запасное колесо не предназначено для установки на него шины с нормальными размерами.



### Замена колес

При замене колес, независимо от причины, по которой она выполняется, убедитесь, что новые колеса эквивалентны оригинальным заводским по диаметру, ширине обода и вылету колеса.



#### **ОСТОРОЖНО**

Колесо не корректного размера может негативно сказаться на ресурсе колеса и подшипника, тормозные способности, характеристики управляемости, дорожный просвет, расстояние между колесом и кузовом, калибровка спидометра и счетчика пробега, регулировке фар дальнего света и высоте бампера.

### Сцепление шин с дорогой

Сцепление шины с дорогой может ухудшиться при езде на изношенных, плохо накачанных шинах или езде по дорогам со скользким покрытием. Когда становится виден индикатор износа, шины необходимо заменить. Для уменьшения вероятности потери управления автомобилем снижайте скорость во время дождя, снега или при движении по обледеневшей дороге.

### Техническое обслуживание шин

Помимо поддержания правильного давления воздуха, снижение износа шин также достигается за счет правильных углов установки колес. Если шина изнашивается неравномерно, необходимо, чтобы ваш дилер проверил углы установки колес.

При установке новых колес убедитесь, что они отбалансированы. Это позволит сделать вождение более комфортабельным и увеличить ресурс шины. Кроме того, шина должна проходить повторную балансировку каждый раз, когда она снимается с диска.

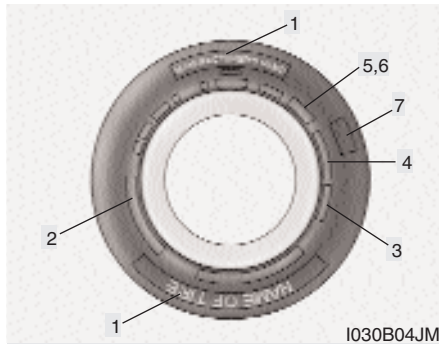

### Маркировка на боковой поверхности шины

В маркировке указаны основные характеристики шины, а также идентификационный номер шины (TIN), необходимый для подтверждения наличия сертификата на соответствие стандартам безопасности. Номер TIN может использоваться для идентификации шины при ее возврате.

#### 1. Производитель или торговая марка

Указан производитель или торговая марка.

#### 2. Обозначение размера шины

На боковую поверхность шины наносится условное обозначение ее размера. Эти данные потребуются вам при выборе шин для замены. Ниже приводится значение букв и цифр в условном обозначении размера шины.

Пример обозначения размера шины:

(Эти цифры приведены строго в качестве примера; обозначение размера ваших шин может меняться в зависимости от модели автомобиля).

**P245/70R17 108T**

P - тип автомобиля, на который может устанавливаться шина (шины, в маркировке которых имеет префикс "P" предназначены для использования на легковых автомобилях или грузовых автомобилях малой грузоподъемности; в то же время, не все шины имеют такую маркировку).

245 - ширина шины в миллиметрах.

70 - отношение высоты профиля поперечного сечения шины к его ширине, выраженное в процентах.

R - кодовое обозначение типа шины (радиальная).

17 - диаметр обода в дюймах.

108 - индекс нагрузки. Цифровой код, соответствующий максимальной нагрузке, которую может выдержать шина.

T - символ, обозначающий скоростную категорию шины. Для получения дополнительной информации смотри таблицу скоростных категорий, приведенную в данном разделе.

#### Обозначение размера колеса

На колеса также наносится маркировка, содержащая данные, необходимые при выполнении замены. Ниже приводится значение букв и цифр в условном обозначении размера колеса.

Пример обозначения размера колеса:

**7.0JX17**

7.0 - ширина обода в дюймах.

J - обозначение профиля обода колеса.

17 - диаметр обода в дюймах.

#### Скоростные категории шин

В приведенной ниже таблице содержатся различные скоростные категории, используемые в настоящее время применительно к легковым автомобилям. Код скоростной категории является частью обозначения размера, наносимого на боковую поверхность шины. Этот символ соответствует максимальной скорости, при которой может эксплуатироваться шина.

Символ, обозначающий скоростную категорию шины	Максимальная скорость
S	180 км/ч (112 миль/час)
T	190 км/ч (118 миль/час)
H	210 км/ч (130 миль/час)
V	240 км/ч (149 миль/час)
Z	Свыше 240 км/ч (149 миль/час)

### 3. Проверка ресурса шины (TIN: идентификационный номер шины)

Все шины со сроком более 6 лет, отсчитывая от даты изготовления, (включая запасную шину) должны быть заменены новыми. Дата изготовления шины указывается на ее боковой поверхности (в некоторых случаях, с внутренней стороны) в составе кода DOT. Код DOT наносится на поверхность шин и состоит из цифр и букв английского алфавита. Дата изготовления содержится в последних четырех разрядах (символах) кода DOT.

#### DOT : XXXX XXXX OOOO

В первой части кода DOT содержится кодовый номер завода-изготовителя, размер шины и тип рисунка протектора, а последние четыре цифры указывают неделю и год изготовления.

Например:

DOT XXXX XXXX 1609 указывает, что шина была изготовлена на 16-й неделе 2009 г.

#### ОСТОРОЖНО

Со временем шины изнашиваются, даже если они не эксплуатируются. Вне зависимости от того стерлась ли покрышка или нет, рекомендуется заменять шины после шести (6) лет эксплуатации в обычных условиях. Жаркий климат или частые большие нагрузки могут ускорить процесс изнашивания шин. Игнорирование данного предупреждения может привести к быстрому износу шин, что может привести к потере управления и аварии с серьезными травмами или смертью.

### 4. Материал и расположение корда в шине

Внутри шины находится большое количество слоев прорезиненной ткани. Производители должны указывать материалы, использованные при изготовлении шин. В этот список обычно входят сталь, нейлон, полиэстер и др. Буква "R" означает радиальное расположение слоев корда; буква "D" - диагональное или наклонное расположение слоев; буква "B" соответствует диагонально-поясной схеме расположения слоев.

**5. Максимальное допустимое давление воздуха в шинах**

Эта величина соответствует наибольшему давлению, которое может выдержать шина. Не превышайте максимальное допустимое давление в шине. Рекомендуемые значения давления в шине указываются в табличке "Характеристики шины и данные о допустимой загрузке автомобиля".

**6. Максимальная допустимая нагрузка**

Эта величина, указываемая в килограммах и фунтах, означает максимальную нагрузку, которую может выдержать шина. Производя замену, всегда используйте шины, которые имеют ту же величину допустимой нагрузки, что и шины, установленные на автомобиль заводом-изготовителем.

**7. Классификация по качеству на основании равномерного износа протектора шины**

Стандарт качества можно найти при необходимости на боковой стороне шины между шириной протектора и шириной камеры.

Например:

ИЗНОСОСТОЙКОСТЬ

ПРОТЕКТОРА 200

СЦЕПЛЕНИЕ AA

ТЕМПЕРАТУРА A

**Износ протектора**

Категория качества по износу шины является относительной оценкой, основанной на скорости износа шины при контролируемых условиях в ходе цикла государственных испытаний. Например, шина, имеющая категорию 150, будет изнашиваться в полтора раза дольше в ходе государственных испытаний, чем шина категории 100.

Относительные характеристики зависят от реальных условий эксплуатации. Тем не менее, характеристики могут отличаться от нормальных из-за различий в стиле вождения, проводимом обслуживании, характеристиках дорожного покрытия и климата.

Обозначение категории наносится на боковые стенки шин, предназначенных для легковых автомобилей. Шины, поставляемые в качестве стандартного или дополнительного оснащения вашего автомобиля, могут отличаться по категории качества.

**Сцепление с дорогой - AA, A, B & C**  
 Существуют следующие категории качества по сцеплению с дорогой AA, A, B и C в порядке ухудшения характеристик. Категории представляют собой способность автомобиля тормозить на влажном асфальтовом или бетонном покрытии в ходе государственных испытаний. Шина категории C может иметь плохие показатели, характеризующие сцепление с дорогой.

**▲ ОСТОРОЖНО**  
 Степень сцепления с дорожным покрытием, присвоенная данной шине, получена в ходе испытаний на торможение при движении вперед, и не может быть распространена на случаи ускорения автомобиля, движения на повороте и аквапланирования. Кроме того, она не отражает максимально возможного сцепления с дорожным покрытием.

**Температура - A, B и C**  
 Существуют следующие категории качества по температуре: A (наивысшая), B и C. Эти категории качества отражают стойкость шины к выделению тепла и ее способность рассеивать тепло в процессе испытаний в лабораторных условиях на соответствующем требованиям испытательном колесе.

Под действием высокой температуры может происходить ухудшение свойств материала покрышки и сокращение ее ресурса, кроме того, повышенная температура может привести к выходу шины из строя. Категории A и B представляют собой более высокие уровни показателей, полученные в лабораторных условиях с использованием испытательного колеса, чем минимальные, требуемые законодательством.

**▲ ОСТОРОЖНО**  
 - Температура шины  
 Категория качества по температуре устанавливается для шины с нормальным давлением воздуха и при отсутствии перегрузки. Слишком высокая скорость, пониженное давление или повышенная нагрузка, действующие по отдельности или в сочетании друг с другом, могут приводить к увеличению температуры и возможному внезапному выходу шины из строя. Это может привести к потере управления автомобилем и стать причиной серьезной травмы или смерти.

## ПЛАВКИЕ ПРЕДОХРАНИТЕЛИ



Для защиты электрической системы автомобиля от выхода из строя в результате электрической перегрузки используются плавкие предохранители.

На этом транспортном средстве установлены 2 (или 3) панели с плавкими предохранителями. Одна расположена на кронштейне панели со стороны водителя, другие в моторном и багажном отсеках.

Если в вашем автомобиле не работают какие-либо осветительные приборы, дополнительное электрооборудование или элементы управления, проверьте плавкий предохранитель соответствующей цепи. Если предохранитель перегорел, проводник внутри него будет расплавленным.

Если электрическая система не работает, в первую очередь проверьте панель предохранителей, установленную со стороны водителя.

Для замены сгоревшего плавкого предохранителя всегда используйте предохранитель того же номинала.

Если после выполнения замены предохранитель повторно перегорел, это указывает на наличие неисправности элементов электрической системы. Прекратите использование соответствующей системы автомобиля и проконсультируйтесь с авторизованным дилером компании KIA.

*Используется три типа плавких предохранителей: лепестковые плавкие предохранители для слабых токов и патронные плавкие предохранители для сильных токов.*

**⚠ ОСТОРОЖНО**

**- Замена предохранителя**

- Для замены плавкого предохранителя всегда используйте предохранитель того же номинала.
- Установка предохранителя с большим номинальным током может привести к повреждению и возникновению пожара.
- Запрещается даже временно устанавливать проволочные перемычки взамен соответствующих предохранителей. Это может привести к повреждению электрической проводки и возникновению пожара.

**⚠ ВНИМАНИЕ**

*Запрещается использовать отвертку или любой другой металлический предмет для извлечения предохранителей, поскольку это может вызвать короткое замыкание и повредить электрическую систему.*

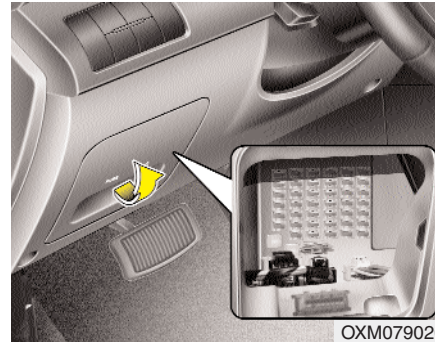

**Замена предохранителя, установленного на внутренней панели**

1. Переведите ключ зажигания и все другие выключатели в положение "Выключено".
2. Откройте крышку панели предохранителей.

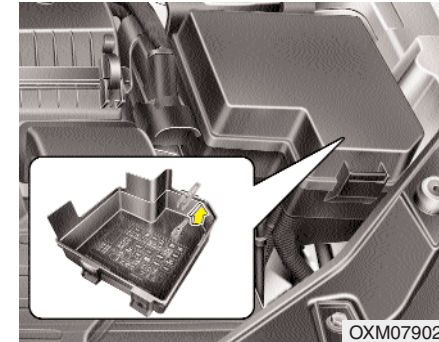

3. Выньте предохранитель, вызывающий сомнения. Используйте инструмент для снятия, прилагаемый к коробке главного предохранителя, в моторном отсеке.
4. Проверьте снятый предохранитель; если он перегорел, замените его на новый.  
*На внутренней панели имеются запасные плавкие предохранители (а также на панели в отсеке двигателя).*
5. Вставьте новый плавкий предохранитель с тем же номинальным током и убедитесь, что он надежно закреплен в зажимах.



Если зажимы ослаблены, обратитесь к авторизованному дилеру компании KIA.

*При отсутствии запасных предохранителей используйте предохранители с тем же номинальным током, установленные в цепях устройств, которые не являются обязательными для работы автомобиля, таких как прикуриватель.*

Если фары или другие электрические элементы не работают, а плавкие предохранители на панели в салоне автомобиля исправны, проверьте панель плавких предохранителей в отсеке двигателя. Если плавкий предохранитель перегорел, его следует заменить.

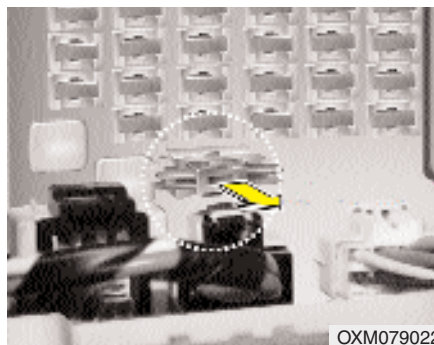

### **Предохранитель памяти (разъем ШУНТ)**

Автомобиль оснащен предохранителем памяти (разъем ШУНТ) для предотвращения разрядки аккумулятора, если автомобиль стоит на стоянке и не эксплуатируется в течение длительного времени. Перед постановкой автомобиля на стоянку на продолжительное время выполните следующие действия.

1. Заглушите двигатель.
2. Выключите фары и задние фонари.
3. Откройте крышку панели со стороны водителя и выньте предохранитель памяти (разъем ШУНТ).

### **\* К СВЕДЕНИЮ**

- Если предохранитель извлечен из панели плавких предохранителей, не будут работать звуковая сигнализация, аудиосистема, часы, лампы, установленные в салоне, и т.д. После установки предохранителя на место некоторые приборы будут необходимо повторно настроить. (См. пункт “Аккумуляторная батарея” в данном разделе).
- Даже при извлеченном предохранителе с памятью аккумуляторная батарея может продолжать разряжаться из-за работающих фар или других электрических устройств.



**Замена предохранителя, установленного на панели в отсеке двигателя**

1. Переведите ключ зажигания и все другие выключатели в положение "Выключено".

2. Нажмите на крышку панели плавких предохранителей и снимите ее.
3. Проверьте снятый предохранитель; если он перегорел, замените его на новый. Для извлечения или установки плавкого предохранителя на панели в отсеке двигателя используйте предназначенный для этого съемник.
4. Вставьте новый плавкий предохранитель с тем же номинальным током и убедитесь, что он надежно закреплен в зажимах. Если зажимы ослаблены, обратитесь к авторизованному дилеру компании KIA.

**ВНИМАНИЕ**

*После проверки панели плавных предохранителей в отсеке двигателя, надежно закрепите ее крышку. В противном случае может произойти выход из строя электрической системы из-за попадания в панель воды.*



**Главный плавкий предохранитель**

Если главный плавкий предохранитель перегорел, его следует заменить. Замена выполняется в следующем порядке:

1. Отсоедините кабель от отрицательной клеммы аккумуляторной батареи.
2. Открутите гайки, показанные на рисунке выше.
3. Для замены сгоревшего плавкого предохранителя всегда используйте предохранитель того же номинала.
4. Установка выполняется в порядке, обратном разборке.

**\* К СВЕДЕНИЮ**

Если главный плавкий предохранитель перегорел, обратитесь к авторизованному дилеру компании KIA.

**Описание панели плавких предохранителей и реле**

Под крышкой панели плавких предохранителей и реле находится табличка с наименованиями предохранителей/реле и величинами их номинальных токов.

**\* К СВЕДЕНИЮ**

Отдельные пункты описания панели предохранителей могут быть неприменимы к вашему автомобилю. Описание является полным на момент издания. При проверке панели предохранителей своего автомобиля используйте табличку, расположенную на его корпусе.

**Внутренняя панель плавких предохранителей**

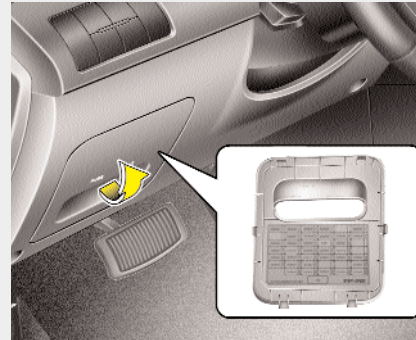

**Панель плавких предохранителей в отсеке двигателя**

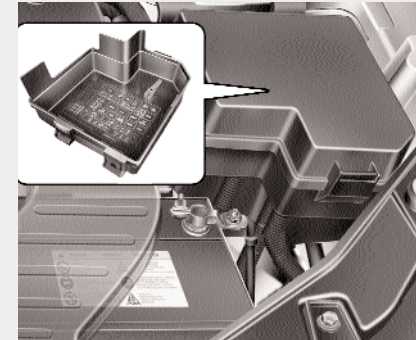

**Только для автомобилей с дизельными двигателями**

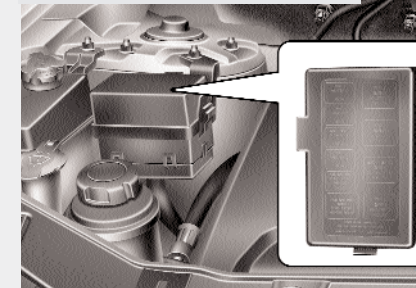









OXM079026/OXM079027/OXM079028

**Внутренняя панель плавких предохранителей**

№	Символ	Номинал предохранителя	Защищаемый компонент
1		15A	ОБОГРЕВ ЗАДН СИДЕНИЙ
2		20A	БЛОКИРОВКА ДВЕРЕЙ, ДНЕГО ОТКИДНОГО БОРТА
3		10A	ЗВ СИГНАЛ ПРОТИВОУГОННОЙ СИГН
4		7.5A	РЕОСТАТ, МОДУЛЬ IMS
5		10A	КЛАСТЕР, СМАРТ-КЛЮЧ, RSE МОНИТОР, TPMS, АУДИО, СИГНАЛ ЗАДНЕГО ХОДА, ВЫКЛ ESP, ВЫКЛ DBC, РЕЛЕ DBC "S1" HLLD(4), ПРИВОД HLLD
6		20A	ОМЫВАТЕЛЬ ФАР
7		20A	ЗАДНИЙ ДВИГАТЕЛЬ КОНДИЦИОНЕРА
8		7.5A	КОНДИЦИОНЕР, КЛАСТЕРНЫЙ ИОНИЗАТОР, РАЛЕ ОМЫВАТЕЛЯ ФАР, БЛОК PDM, КОРОБКА ПЛАВКИХ ПЕРЕМЫЧЕК (PFC-3 РЕЛЕ "S1"), ДАТЧИК ДОЖДЯ (1), БЛОК ДВИГАТЕЛЯ ЛЮКА(3), ЭБУ(10)
9		15A	ОМЫВАТЕЛЬ, ОЧИСТИТЕЛЬ ЗАДНЕГО СТЕКЛА
10		10A	БЛОК ДАТЧИКА УРОВНЯ МАСЛА(4), БЛОК PDM(В9), ЭБУ СМАРТ-КЛЮЧАА(14), ЭБУ ПОЛН ПРИВОД(4), ТСU(К3), ИНДИКАТОР ПЕРЕКЛЮЧЕНИЯ ПЕРЕДАЧ, ПРИВОД СТЕКОЛ





## Техническое обслуживание

№	Символ	Номинал предохранителя	Защищаемый компонент
11		15А	ВСМ (БЛОК УКАЗАТ ПОВОРОТА В +: СИГНАЛ ПОВОРОТА)
12		20А	БЛОК PDM
13		25А	БЕЗОПАСНЫЙ ПРИВОД СТЕКОЛ
14		30А	БЛОК АМР (В+)
15		25А	ОМЫВАТЕЛЬ, ОЧИСТИТЕЛЬ ЛОБОВОГО СТЕКЛА
16		15А	ПРИВОД КРЫШКИ БЕНЗОБАКА, ЗАМКА ЗАДНЕЙ ДВЕРИ
17		20А	БЛОК ДВИГАТЕЛЯ ПРИВОДА ЛЮКА
18		25А	БЕЗОПАСНЫЙ ПРИВОД СТЕКОЛ
19		7.5	DRL ВКЛ/ВЫКЛ (ОПЦИЯ)
20		7.5А	ЭБУ СМАРТ-КЛЮЧА А(9), ВЫКЛ НАРУЖН ЗЕРКАЛ, ВЫКЛ ПРИВОДА СТЕКОЛ, АМР, МОНИТОР RSE, ВСМ, ЦИФРОВЫЕ ЧАСЫ, БЛОК PDM (В4-АСС)
21		10А	РЕЛЕ ЗАДН ПРОТИВОТУМАННЫХ ФАР (ICM), БЛОК TRMS, ВЫКЛ НАРУЖНЫХ ЗЕРКАЛ(11), ВЫКЛ ПРИВОДА СТЕКОЛ
22		10А	ДЕРЖАТЕЛЬ СМАРТ-КЛЮЧА, ЭЛЕКТРОМАГНИТНЫЙ КЛАПАН КЛЮЧА, БЛОК PDM, ВЫКЛ СПОРТИВНОГО РЕЖИМА, ЭБУ ПОЛНОГО ПРИВОДА





№	Символ	Номинал предохранителя	Защищаемый компонент
23		15А	АУДИО СИСТЕМА
24		7.5А	ЭБУ (СИГНАЛ ВКЛ ВЕНТИЛЯТОРА)
25		15А	ЦЕНТРАЛЬНАЯ РОЗЕТКА ПИТАНИЯ
26		10А	ИНДИКАТОР ПОДУШКИ БЕЗОПАСНОСТИ, НАПОМ УСТРОЙСТВО ПРИСТЕГНУТЬ РЕМНИ, ЦИФРОВЫЕ ЧАСЫ
27		10А	ДВИГАТЕЛЬ НАРУЖНЫХ ЗЕРКАЛ, СИСТЕМА КОНДИЦИОНИРОВАНИЯ ВОЗДУХА
28		20А	ПОДОГРЕВ ПЕРЕДНЕГО СИДЕНЬЯ
29		10А	ЭБУ ЗЕРКАЛАМИ, ЛАМПА ОСВЕЩЕНИЯ БАГАЖНОГО ОТСЕКА, ЛАМПА ОСВЕЩЕНИЯ САЛОНА, КОНСОЛЬ НАД ГОЛОВОЙ, КЛАСТЕР, ОВД II, ВЫКЛ СИГНАЛА ПРЕДУПР ОТКРЫТОЙ ДВЕРИ, СИСТЕМА КОНДИЦИОНИРОВАНИЯ ВОЗДУХА, ВЕРХНИЙ ЯЩИК, ЦИФРОВЫЕ ЧАСЫ
30		15А	ПОДУШКА БЕЗОПАСНОСТИ

## Техническое обслуживание

---







№	Символ	Номинал предохранителя	Защищаемый компонент
31		30A	ПРИВОД СИДЕНЬЯ
32		10A	ЛАМПА ОТКР ДВЕРИ, ВЫКЛ ПРИВОДА СТЕКОЛ
33		7.5A	ВЕНТИЛЯТОР СИСТЕМЫ КОНДИЦИОНИРОВАНИЯ ВОЗДУХА (ВЕНТИЛЯТОР ВКЛ)
34		25A	ПРИКУРИВАТЕЛЬ, ПЕРЕДНЯЯ РОЗЕТКА ПИТАНИЯ
35		7.5A	РЕЛЕ ЭЛЕКТРОМАГНИТНОГО КЛАПАНА ПУСКА ДВИГАТЕЛЯ











Панель плавких предохранителей в отсеке двигателя

№	Символ	Номинал предохранителя	Защищаемый компонент		
			ДИЗЕЛЬНЫЙ ДВИГАТЕЛЬ	2,4 БЕНЗИНОВЫЙ ДВИГАТЕЛЬ	3,5 БЕНЗИНОВЫЙ ДВИГАТЕЛЬ
1		30А	ЕСU 20А, ДАТЧИК 1 10А, ДАТЧИК 2 10А, ДАТЧИК 3 10А, ДАТЧИК 4 15А, РСU (2,4 L)		
2		20А	ЕСU(К3) ЕСU(К5) ЕСU(К6)	КАТУШКА ЗАЖИГАНИЯ КОНДЕНСАТОР	КАТУШКА ЗАЖИГАНИЯ КОНДЕНСАТОР
3		10А	РЕЛЕ ВЕНТИЛЯТОРА ОХЛАЖДЕНИЯ	СМР 1 Т2(1) СМР 2 Т2(1) РЕЛЕ ВЕНТИЛЯТОРА ОХЛАЖДЕНИЯ РСV(1) ОСV1 Т2(2) ОСV2 Т2(2) ИММОБИЛАЙЗЕР(4) ССV ДОМ(1) VIS Т2(1) СКР Т2(1)	VIV 1 ССV РСV РЕЛЕ ОХЛАЖДЕНИЯ 'S1' ЖГУТ ПРОВОДОВ ОСV VIV 2 ИММОБИЛАЙЗЕР(4) ОСV EX 1 РСU(A99) ОСV EX 2
4		10А	ВЫКЛ СТОП(3-N.C)		ВЫКЛ СТОП(3-N.C)
5		10А	ДАТЧИК LAMBDA(2) СКР SNSR DSL(3)	INJ 1 Т2(1) INJ 3 Т2(1) INJ 2 Т2(1) INJ 4 Т2(1)	INJ 6 INJ HARNESS INJ 4 РСU(A75) INJ 2



## Техническое обслуживание

№	Символ	Номинал предохранителя	Защищаемый компонент		
			ДИЗЕЛЬНЫЙ ДВИГАТЕЛЬ	2,4 БЕНЗИНОВЫЙ ДВИГАТЕЛЬ	3,5 БЕНЗИНОВЫЙ ДВИГАТЕЛЬ
6		15A	КЛАПАН ОХЛАЖДЕНИЯ EGR(2) VGT АСТР HONEYWELL(1) VGT АСТР КАМТЕС(3) КЛАПАН РЕГУЛ МОЩ(2) БЛОК РАСХ ТОПЛ(2) F LINK ВОХ(РТС-1 RLY 'S1') РЕЛЕ Т/НАС 'S1'	ДАТЧИК O2 UP BIN T2(3) ДАТЧИК O2 UP LIN T2(4) ДАТЧИК O2 DN FR T2(3) РЕЛЕ Т/НАС 'S1'	ДАТЧИК O2 4 PCU(A100) ДАТЧИК O2 1 ДАТЧИК O2 3 ДАТЧИК O2 2 РЕЛЕ Т/НАС 'S1'
7		15A	TCU(K1) TCU(K2)	PCU K T2(6) PCU A T2(50)	PCU(A52) PCU(A77)
8		10A	КОМПРЕССОР КОНД		
9		15A	ТОПЛИВНЫЙ НАСОС		
10		7.5A	ЛАМПА ФОНАРЯ ДВИЖЕНИЯ ЗАДНИМ ХОДОМ, СИСТЕМА ПАРКОВКИ ЗАДНИМ ХОДОМ, ЗЕРКАЛО ЭБУ, TCU K(53)		
11		7.5A	ДИАГНОСТИКА (15), КОРОБКА ПЛАВКИХ ПЕРЕМЫЧЕК (РЕЛЕ УСТРОЙСТВА НАПОЛНЕНИЯ ЖИДКОСТЬЮ "S1"), БЛОК РЕЛЕ ПРЕДП ПОДОГРЕВА(4), ДАТЧИК ТЕМПЕР ВОДЫ ДИЗЕЛЬ(1), БЛОК ABS(3), БЛОК ESP(31), ВЫКЛ СТОП-СИГНАЛА(3)		
12		7.5A	ЭБУ, ДАТЧИК ПОТОКА ВОЗДУХА(5), ПРЕДП РЕЛЕ		

№	Символ	Номинал предохранителя	Защищаемый компонент
13		50А	ЛЮК 20А, ОБОГРЕВ СИДЕНЬЯ ЗАД 15А, ОМЫВАТЕЛЬ ФАР 20А, PDM 20А, СМАРТ-КЛЮЧ 10А
14		50А	ВЕНТИЛЯТОР ОХЛАЖДЕНИЯ НИЖ(1), ВЕНТИЛЯТОР ОХЛАЖДЕНИЯ ВЕРХ(2)
15		15А	РАЗМОРАЖ ЛОБ СТЕКЛА
16		40А	ЗАМОК ЗАЖИГАНИЯ ( IG2, ST), ПУСКОВОЙ ЭЛЕКТР КЛАПАН
17		30А	ЗАМОК ЗАЖИГАНИЯ( IG1, АСС)
18		15А	ЗВУК СИГНАЛ ЛЕВ, ПРАВ
19		15А	РЕЛЕ DBC (ICM), СТОП СИГНАЛ "ЛЕВ", ЭБУ DSL(K45), СМАРТ ЭБУ А(24:ВЫКЛ ТОРМ), ЗАДНЯЯ КОМБИНИРОВАННАЯ ЛАМПА, HMSL, БЛОК ABS(14), БЛОК ESP(34)
20		15А	ДАТЧИК АККУМУЛЯТОРНОЙ БАТАРЕИ
21		60А	МОДУЛЬ 15А, ЛАМПА ДВЕРИ 10А, ЛАМПА САЛОНА 10А, ПОДОГРЕВ СИДЕН ПЕР 20А, ПРИВ/СИДЕН 30А
22		40А	РАЗМОРАЖ ЛОБ СТЕКЛА

## Техническое обслуживание

№	Символ	Номинал предохранителя	Защищаемый компонент
23		40А	ОБОГРЕВ ЗАДН СТЕКЛА, РАЗМОР НАРУЖН ЗЕРКАЛ
24		40А	БЛОК ABS(2), БЛОК ESP(1), ДИАГНОСТ(4:УТЕЧ/ВОЗД)
25		40А	БЛОК ABS(1), БЛОК ESP(2), ДИАГНОСТ(12:УТЕЧ/ВОЗД)
26		60А	ЗАДН ПР/ТУМАН/TPMS 10А, АВАРИЙН ОСТ 15А, КРЫШКА ТОПЛ БАКА 15А, IPS B+
27		60А	БЛОК ДВЕРЕЙ 20А, ЛЮК 20А, ОБОГРЕВ СИЕН ЗАД 15А, ОМЫВАТЕЛЬ ФАР 20А, PDM 20А, СМАРТ-КЛЮЧ 10А, IPS B+

### Нижняя панель предохранителей в моторном отсеке (при наличии)

Описание	Номинал предохранителя	Защищаемый компонент
GLOW PLUG	80А	РЕЛЕ СВЕЧИ ПРЕДПУСКОВОГО ПОДОГРЕВА
HEATER 1	40А	РЕЛЕ НАГРЕВАТЕЛЯ РТС #1
HEATER 2	40А	РЕЛЕ НАГРЕВАТЕЛЯ РТС #2
HEATER 3	40А	РЕЛЕ НАГРЕВАТЕЛЯ РТС #3
FUEL FILTER HEATER	30А	РЕЛЕ НАГРЕВАТЕЛЯ ТОПЛИВНОГО ФИЛЬТРА

## ЛАМПЫ ОСВЕЩЕНИЯ

### ОСТОРОЖНО

- Выполнение работ, связанных с лампами освещения

Перед выполнением работ, связанных с осветительными приборами, поставьте автомобиль на стояночный тормоз, убедитесь, что ключ зажигания установлен в положение "LOCK" и выключите лампы во избежание непредвиденного перемещения автомобиля, ожога рук или получения удара электрическим током.

*Используйте лампы с требуемой величиной мощности.*

### ОСТОРОЖНО

При замене сгоревших ламп используйте новые лампы той же мощности. В противном случае, это может привести к повреждению электрической проводки и возникновению пожара.

### ВНИМАНИЕ

*Если у вас нет необходимых инструментов, ламп с требуемой номинальной мощностью и опыта выполнения подобных работ, обратитесь к авторизованному дилеру компании KIA. Во многих случаях замена ламп в автомобиле затруднена другими деталями, которые необходимо демонтировать для получения доступа к лампе. В особенности это касается демонтажа узла фары для замены ламп. Снятие/установка узла фары может привести к повреждению автомобиля.*

### \* К СВЕДЕНИЮ

После сильного дождя или мытья автомобиля рассеиватели фар и задних фонарей могут выглядеть побелевшими. Это обусловлено разницей температур воздуха внутри и снаружи фар. Это явление аналогично запотеванию окон автомобиля изнутри во время дождя и не является признаком наличия неисправностей. Если в результате утечек вода попадает в электрическую цепь подключения лампы, автомобиль должен быть проверен авторизованным дилером компании KIA.

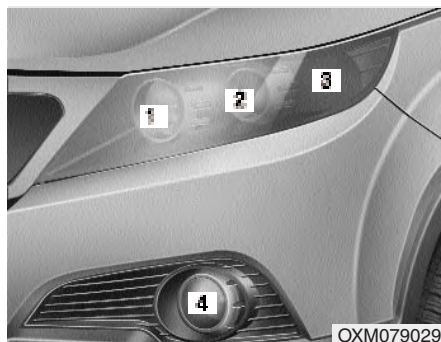

**Замена ламп в фарах, габаритных фонарях, указателях поворота и передних противотуманных фарах**

- (1) Фары (дальний свет)
- (2) Фары (ближний свет)
- (3) Передний указатель поворота/ Габаритный фонарь
- (4) Передняя противотуманная фара (при наличии)

OXM079029



Лампа фары

OHD076046

**⚠ ОСТОРОЖНО**

- Галогенные лампы

- В галогенных лампах содержится газ под давлением, который может вызвать разлет осколков стекла при повреждении лампы.

(Продолжение)

**(Продолжение)**

- Всегда проявляйте особую осторожность при обращении с ними, не допускайте появления царапин и других механических повреждений. Не допускайте попадания жидкостей на включенные лампы. Не следует касаться стеклянных частей ламп голыми руками. Остатки масла могут привести к перегреву и взрыву колбы лампы. Включать лампу можно только после установки в фару.
- При повреждении или разрушении лампы срочно замените ее на новую. Осторожно утилизируйте поврежденную лампу.
- При замене ламп надевайте защитные очки. Перед выполнением работ дайте лампочке остыть.

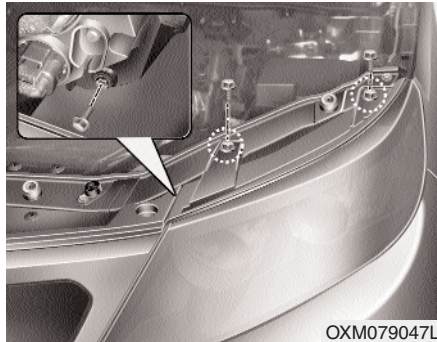

1. Откройте капот.
2. Ослабьте крепежные болты и снимите фару с кузова автомобиля.
3. Отсоедините разъем питания в задней части фары.

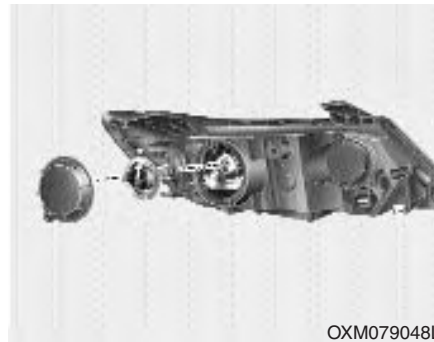

4. Снимите крышку лампы фары, повернув ее против часовой стрелки.
5. Отсоедините разъем патрона лампы фары.
6. Отстегните фиксатор лампы фары. Для этого нажмите на его конец и сдвиньте его вверх.
7. Извлеките лампу из фары.

8. Установите новую лампу и защелкните фиксатор, совместив его с выемкой на лампе.
9. Подсоедините разъем патрона лампы фары.
10. Установите крышку лампы фары, повернув ее по часовой стрелке.
11. Подсоедините разъем питания в задней части фары.
12. Установите фару на кузов автомобиля.

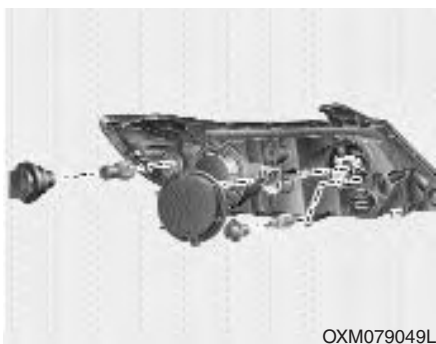

**Лампа указателя поворота,  
габаритный фонарь**

1. Извлеките патрон из фары, повернув его против часовой стрелки так, чтобы фиксаторы патрона совместились с выемками фары.
2. Извлеките лампу из патрона: для этого нажмите на нее и поверните против часовой стрелки так, чтобы ее фиксаторы совместились с выемками патрона. Вытяните лампу из патрона.
3. Вставьте новую лампу в патрон и поверните ее до фиксации.
4. Установите патрон в фару, совместив его фиксаторы с выемками фары. Нажмите на патрон и поверните его по часовой стрелке.

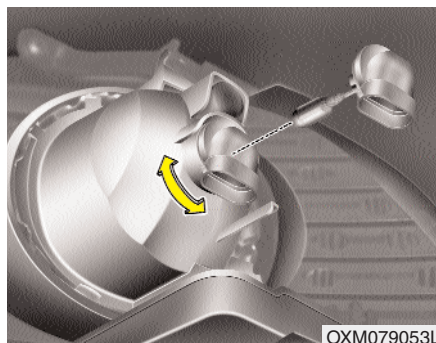

**Замена лампы переднего  
противотуманного фонаря  
(при наличии)**

1. Снимите нижнюю крышку переднего бампера.
2. Дотянитесь рукой до задней стенки переднего бампера.
3. Отсоедините от патрона провода питания.
4. Извлеките патрон лампы из корпуса, повернув его против часовой стрелки таким образом, чтобы язычки патрона совместились с пазами в корпусе.
5. Установите новый патрон лампы в корпус, совместив язычки патрона с пазами в корпусе. Толкните патрон в корпус и поверните по часовой стрелке.

6. Присоедините к патрону провода питания.
7. Установите на место нижнюю крышку переднего бампера.

**\* К СВЕДЕНИЮ**

Если после установки фары требуется отрегулировать ее направление, обратитесь к уполномоченному дилеру KIA.

**Замена ламп фар (тип HID), положения, сигналов поворота и передних противотуманных фар**  
 Если лампа не работает, необходимо обратиться к авторизованному дилеру компании KIA для проведения проверки автомобиля.

**⚠ ОСТОРОЖНО - Ближний свет фар HID (при наличии)**

Не пытайтесь производить замену и проверку технического состояния фар ближнего света (КСЕНОНОВЫХ ламп), поскольку это может привести к поражению электрическим током. Если фара ближнего света (КСЕНОНОВАЯ лампа) не работает, обращайтесь к авторизованному дилеру компании KIA для проведения проверки автомобиля.



OXM079031

**Замена лампы бокового повторителя указателя поворота**

**Тип А**

Если лампа не работает, необходимо, чтобы авторизованный дилер компании KIA произвел проверку автомобиля.

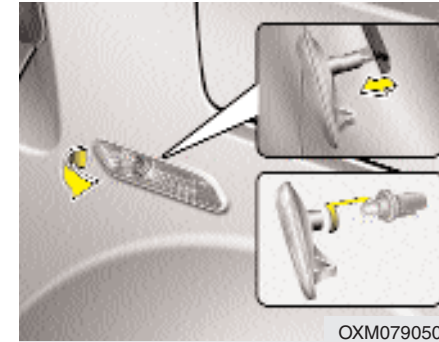

OXM079050L

**Тип В**

1. Демонтируйте узел лампы с автомобиля, для чего подденьте рассеиватель и извлеките узел лампы.
2. Отсоедините электрический разъём лампы.
3. Отделите гнездо от деталей рассеивателя, вращая его против часовой стрелки, пока выступы на корпусе гнезда не совместятся с пазами в деталях рассеивателя.
4. Извлеките лампу, потянув ее из гнезда.



5. Вставьте новую лампу в гнездо.
6. Повторно соберите гнездо с рассеивателем.
7. Подключите электрический разъём лампы.
8. Установите узел лампы обратно на кузов автомобиля.

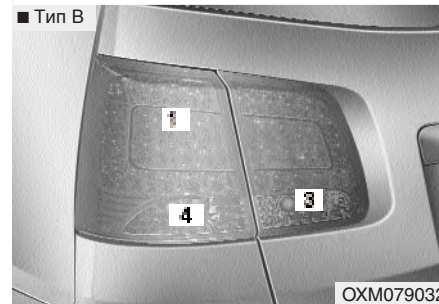
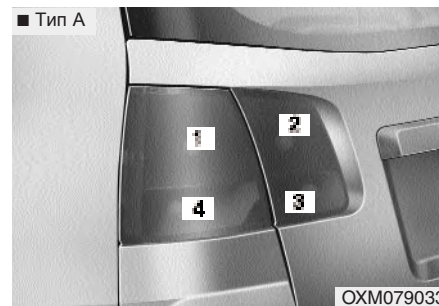

### Замена лампы заднего комбинированного фонаря

- (1) Стоп-сигнал/задний фонарь
- (2) Задний фонарь
- (3) Фонарь заднего хода
- (4) Задний указатель поворота

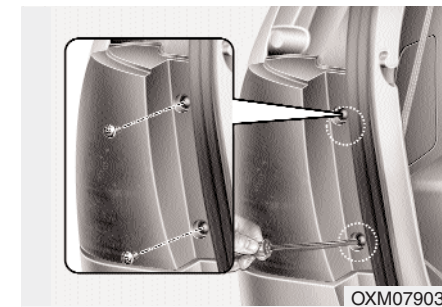

### Наружное освещение

#### Тип А

1. Откройте дверь багажного отделения.
2. Ослабьте стопорные винты узла фонаря при помощи отвертки с крестовым наконечником.

3. Демонтируйте узел заднего комбинированного фонаря с корпуса автомобиля.

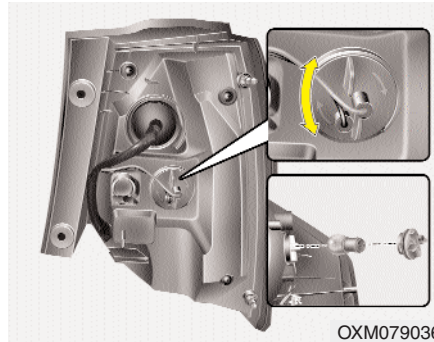

4. Отделите гнездо от деталей узла, вращая его против часовой стрелки, пока выступы на корпусе гнезда не совместятся с пазами в деталях узла.
5. Извлеките лампу из гнезда, нажав на нее и вращая против часовой стрелки, пока выступы на корпусе лампы не совместятся с пазами в гнезде. Извлеките лампу, потянув ее из гнезда.
6. Вставьте новую лампу в гнездо и вращайте ее, пока она не зафиксируется.

7. Установите гнездо в узел, совместив выступы на корпусе гнезда с пазами в деталях узла. Вставьте гнездо в узел и поверните по часовой стрелке.
8. Установите узел лампы обратно на кузов автомобиля.

**Тип В (Стоп-сигнал/задний фонарь)**

Если лампа не работает, необходимо обратиться к авторизованному дилеру компании KIA для проведения проверки автомобиля.

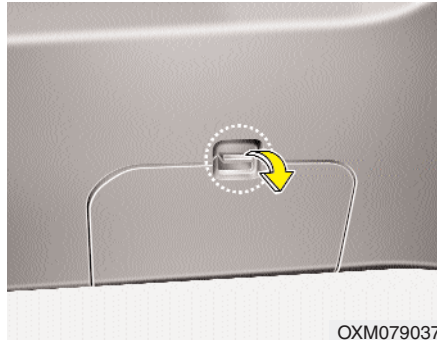

OXM079037

**Внутреннее освещение**

1. Откройте дверь багажного отделения.
2. Удалить крышку технологического отверстия.
3. Отделите гнездо от деталей узла, вращая его против часовой стрелки, пока выступы на корпусе гнезда не совместятся с пазами в деталях узла.
4. Извлеките лампу из гнезда, нажав на нее и вращая против часовой стрелки, пока выступы на корпусе лампы не совместятся с пазами в гнезде. Извлеките лампу, потянув ее из гнезда.



OXM079038

5. Вставьте новую лампу в гнездо и вращайте ее, пока она не зафиксируется.
6. Установите гнездо в узел, совместив выступы на корпусе гнезда с пазами в деталях узла. Вставьте гнездо в узел и поверните по часовой стрелке.
7. Установите крышку отверстия для обслуживания.

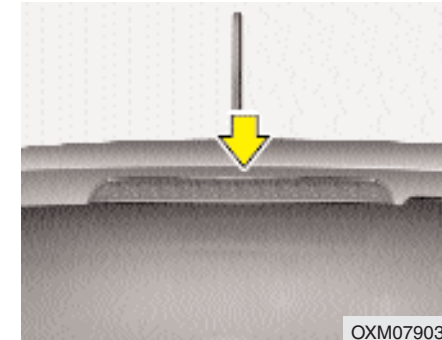

OXM079039

**Замена лампы высоко расположенного повторителя стоп-сигнала (при наличии)**

Если лампа не работает, необходимо, чтобы авторизованный дилер компании KIA произвел проверку автомобиля.

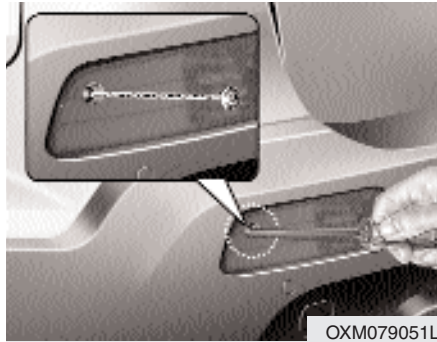

**Задний противотуманный фонарь (при наличии)**

1. Выкрутить крестообразной отверткой крепежные винты крышки заднего противотуманного фонаря.

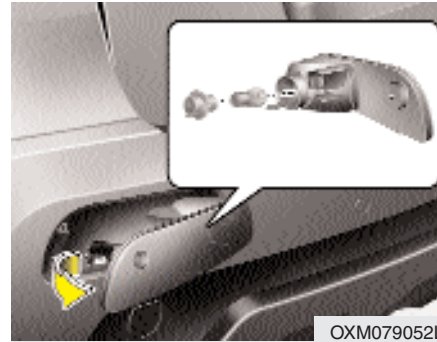

2. Отсоединить кабель питания, поворачивая крышку лампы против часовой стрелки, и извлечь лампу из крышки лампы, поворачивая ее по часовой стрелке.
3. Установить новую лампу.

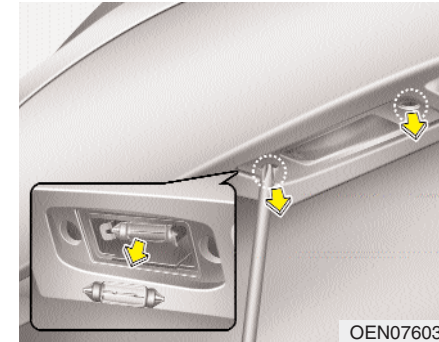

**Замена лампы освещения номерного знака**

1. Ослабьте стопорные винты рассеивателя при помощи отвертки с крестовым наконечником.
2. Снимите рассеиватель.
3. Извлеките лампу, потянув ее из гнезда.
4. Установите новую лампу.
5. Установите рассеиватель на место и надежно зафиксируйте стопорными винтами.

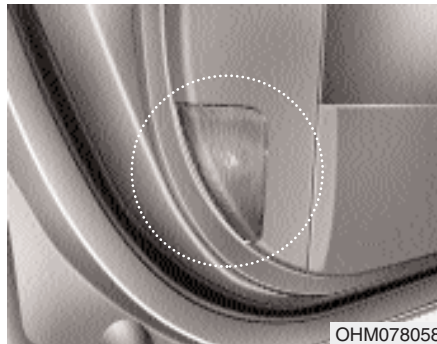

ОНМ078058

**Замена ламп освещения порогов и ламп освещения подножки двери**

Если лампа не работает, необходимо обратиться к авторизованному дилеру компании KIA для проведения проверки автомобиля.

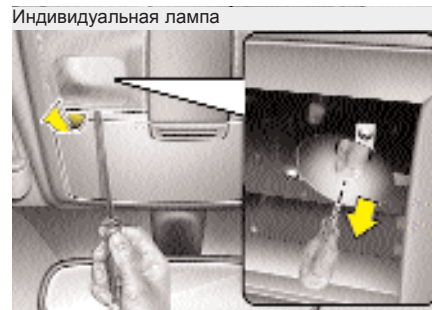

Индивидуальная лампа

Центральная потолочная лампа

■ Тип А

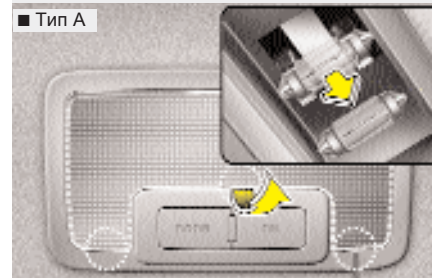

■ Тип В



ОХМ079040/ОХМ079042/ОХМ079043



Лампа багажного отсека

Лампа вещевого ящика

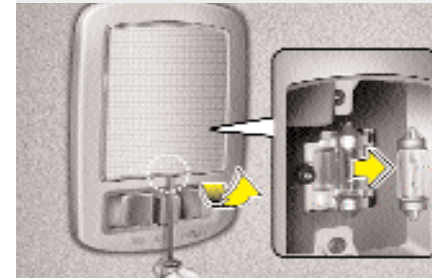

Лампы освещения подножки двери



ОХМ079045/ОХМ079044/ОХМ079041

### Замена лампы освещения салона

1. С помощью отвертки с плоским жалом аккуратно отделите рассеиватель от корпуса лампы освещения салона.
2. Извлеките лампу, потянув ее из гнезда.

#### **ОСТОРОЖНО**

Перед выполнением работ, связанных с лампами освещения салона, убедитесь, что нажата клавиша "OFF" (выключить), во избежание ожога пальцев рук или получения удара электрическим током.

3. Вставьте новую лампу в гнездо.
4. Совместите выступы рассеивателя с канавками в корпусе лампы освещения салона и зафиксируйте рассеиватель на месте.

#### **ВНИМАНИЕ**

Следите за тем, чтобы не загрязнить или не повредить рассеиватели, выступы рассеивателей и пластмассовые корпуса.

## УХОД ЗА ВНЕШНИМ ВИДОМ АВТОМОБИЛЯ

### Внешний уход

*Общие меры предосторожности при осуществлении внешнего ухода*

При использовании химических моющих средств или полиролей очень важно следовать указаниям, приведенным в табличках. Внимательно читайте все предупреждающие указания в табличках.

*Уход за лакокрасочным покрытием автомобиля*

#### Мойка автомобиля

Чтобы защитить лакокрасочное покрытие от коррозии и износа, не реже одного раза в месяц тщательно мойте автомобиль слегка теплой или холодной водой.

При использовании автомобиля для езды в условиях бездорожья необходимо мыть его после каждого выезда. Уделяйте особое внимание удалению любых скоплений соли, пыли, грязи и других инородных материалов. Убедитесь, что дренажные отверстия на нижних поверхностях дверей и панелей подвески очищены от загрязнений.

Насекомые, смола и сок деревьев, птичий помет, промышленные выбросы в атмосферу и аналогичные загрязнения, если их не убирать своевременно, могут повредить лакокрасочное покрытие вашего автомобиля.

Однако даже при своевременном мытье с водой не всегда удается удалить все загрязнения. Для более эффективного мытья может использоваться нещелочное мыло, безопасное для окрашенных поверхностей.

После мойки тщательно ополосните автомобиль слегка теплой или холодной водой. Не допускайте высыхания мыльного раствора на лакокрасочном покрытии автомобиля.

### ВНИМАНИЕ

- **Не используйте сильнодействующее мыло, химические моющие средства или горячую воду. Также не следует мыть автомобиль в условиях прямого солнечного света или в случае, если кузов автомобиля сильно нагрет.**
- **Не мойте боковое окно под сильной струей воды под давлением. Вода может попасть через окно и намочить салон.**
- **Во избежание повреждения пластиковых деталей не мойте их химическими растворителями и сильнодействующими чистящими средствами.**

**▲ ОСТОРОЖНО**  
 - Намокшие элементы тормозной системы

После мойки автомобиля проверьте работу тормозов, двигаясь на малой скорости, чтобы убедиться в том, что на элементы тормозной системы не попала вода. Если эффективность работы тормозов понизилась, высушите их, продолжая движение на малой скорости и слегка нажимая на педаль тормоза.

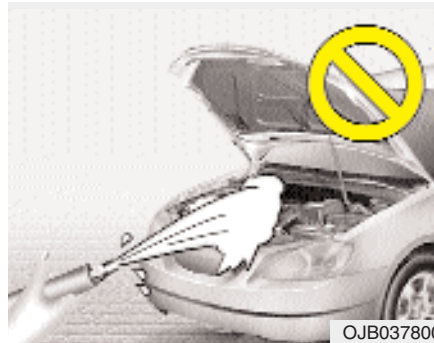

**▲ ВНИМАНИЕ**

- *Мойка отсека двигателя водой, в т. ч. водой под напором, может привести к отказу электрических цепей, расположенных в отсеке двигателя.*
- *Ни при каких обстоятельствах не допускайте попадания воды или других жидкостей на электрические/электронные элементы внутри автомобиля, поскольку это может привести к их повреждению.*

**Полировка воском**

Наносить воск следует после того, как вода прекратила собираться в капли на окрашенной поверхности автомобиля.

Перед полировкой воском автомобиль следует обязательно вымыть и высушить. Для полировки автомобиля используйте высококачественный жидкий воск или восковую пасту и следуйте указаниям его изготовителя. Покрывайте воском все металлические элементы, чтобы предохранить их и сохранить блеск.

При удалении масла, смолы или аналогичных веществ при помощи средства для удаления пятен с окрашенной поверхности кузова обычно снимается и нанесенный воск. Обязательно возобновите покрытие этих участков воском, даже если в данный момент времени не требуется обработка воском остальной поверхности автомобиля.



### **▲ ВНИМАНИЕ**

- *При попытке стереть пыль или грязь с поверхности кузова при помощи куска сухой ткани на лакокрасочном покрытии останутся царапины.*
- *Не используйте стальные мочалки, абразивные мочалки или сильные растворители, содержащие щелочные или каустические компоненты, для очистки хромированных или анодированных алюминиевых деталей. Это может привести к повреждению, обесцвечиванию или нарушению лакокрасочного покрытия.*

### **Восстановление повреждений лакокрасочного покрытия**

Глубокие царапины или выбоины от попадания камней на окрашенной поверхности должны своевременно устраняться. Открытый металл быстро ржавеет, что, в итоге, может привести к значительным затратам на ремонт.

### **\* К СВЕДЕНИЮ**

Если ваш автомобиль поврежден или требует любого ремонта или замены каких-либо металлических деталей, убедитесь, что в автомастерской проводят антикоррозионную обработку заменяемых и ремонтируемых деталей.

### **Уход за полированными металлическими элементами**

- Для удаления дорожного гудрона и следов от насекомых пользуйтесь специально предназначенным для этого средством. Не следует использовать для этого скребок или другой острый предмет.
- Для защиты полированных поверхностей металлических деталей от коррозии, нанесите защитное восковое покрытие или предохранительное средство, содержащее хром, и натрите для большего блеска.
- В зимний период или в прибрежных районах покрывайте полированные металлические детали более толстым слоем воска или защитного средства. При необходимости покройте эти детали техническим вазелином, не вызывающим коррозии, или другим защитным составом.

**Уход за нижней частью кузова**

Вызывающие коррозию вещества, которые применяются для удаления снега и пыли, могут скапливаться под днищем. Если своевременно не удалять эти вещества, может ускориться коррозия элементов, расположенных под днищем автомобиля, таких как топливные трубопроводы, рама, собственно днище и элементы выхлопной системы, даже если они были обработаны средством для защиты от коррозии.

Тщательно мойте сильной струей слегка теплой или холодной воды нижнюю часть кузова автомобиля и ниши колес не реже одного раза в месяц, а также после езды по бездорожью и по окончании зимнего сезона. Уделяйте особое внимание этой части автомобиля, поскольку на ней сложно увидеть всю скопившуюся пыль и грязь. Простое смачивание въевшейся грязи без ее удаления принесет больше вреда, чем пользы. Необходимо следить за тем, чтобы дренажные отверстия, имеющиеся в нижней части дверей, на панелях элементов подвески и деталях рамы, не забивались грязью; вода, оставшаяся в этих зонах, может стать причиной коррозии.

**▲ ОСТОРОЖНО**

**После мойки автомобиля проверьте работу тормозов, двигаясь на малой скорости, чтобы убедиться в том, что на элементы тормозной системы не попала вода. Если эффективность работы тормозов понизилась, высушите их, продолжая движение на малой скорости и слегка нажимая на педаль тормоза.**

**Уход за алюминиевыми колесными дисками**

Алюминиевые диски имеют защитное покрытие.

- Не используйте абразивные моющие средства, полировальные составы, сольвенты или проволочные щетки для очистки алюминиевых колесных дисков. Это может привести к появлению царапин или повреждению покрытия.
- Используйте только нещелочное мыло или нейтральный растворитель. Тщательно промывайте диски водой. Не забывайте очищать все диски после езды по дорогам, на которых применялась соль. Это поможет предотвратить появление коррозии.
- Не следует мыть диски колес при помощи быстро вращающихся щеток для мытья автомобилей.
- Не пользуйтесь мощными средствами, содержащими кислоту. Это может нанести повреждения и стать причиной коррозии алюминиевых дисков, имеющих защитное покрытие.

### **Защита от коррозии**

#### **Защита автомобиля от коррозии**

Используя для защиты от коррозии самые современные технологии проектирования и производства, мы производим автомобили самого высокого качества. Однако это только часть работы. Для обеспечения долгосрочной защиты от коррозии, требуется помощь и содействие со стороны владельца.

#### **Основные причины появления коррозии**

Основными причинами появления коррозии автомобиля являются:

- Дорожная соль, грязь и влага, которые накапливаются под днищем автомобиля.
- Сколы краски или защитных покрытий камнями, гравием, а также незначительные сколы и вмятины, оставляющие незащищённый металл открытым для воздействия коррозии.

### **Зоны активной коррозии**

Если автомобиль эксплуатируется в тех местах, где он постоянно подвергается воздействию материалов, вызывающих коррозию, защита от неё является особенно важной. Некоторыми причинами усиления коррозии являются дорожная соль, химические препараты, применяемые на дорогах, морской воздух и промышленное загрязнение.

### **Влага - источник коррозии**

Влага создает те условия, в которых возникновение коррозии наиболее вероятно. Например, коррозионные процессы ускоряются при высокой влажности, особенно когда температура окружающего воздуха находится немного выше нуля. При таких условиях испаряющаяся слишком медленно влага поддерживает постоянный контакт материала, вызывающего коррозию, с поверхностью автомобиля.

Особенно активным источником коррозии является грязь, потому что она медленно высыхает и задерживает влагу на поверхности автомобиля. Даже если грязь кажется сухой, она все еще может содержать влагу и способствовать коррозионным процессам.

Высокие температуры тоже могут способствовать появлению коррозии плохо вентилируемых частей автомобиля, на которых может оседать влага. По всем этим причинам, особенно важно содержать ваш автомобиль в чистоте, регулярно удалять с него грязь и накопления других материалов. Это относится не только к видимым участкам, но и к днищу автомобиля.

### **Предупреждение коррозии**

Вы можете помочь предотвратить появление коррозии следующими действиями:

### **Содержите свой автомобиль в чистоте.**

Самый лучший способ предотвращения коррозии - это содержание вашего автомобиля в чистоте и регулярное удаление отложений материалов, её вызывающих. Очень важно обращать особое внимание на днище автомобиля.

- Если вы эксплуатируете автомобиль в регионах активной коррозии (где дороги посыпают солью, рядом с морем, в регионах с сильным промышленным загрязнением, кислотными дождями и т.п.), вы должны принимать особые меры для предотвращения коррозии. В зимнее время следует очищать струей воды днище автомобиля не реже одного раза в месяц, а после окончания зимнего периода тщательно его промыть.

- При очистке днища автомобиля необходимо уделять особое внимание элементам конструкции, расположенным в колесных нишах и прочих местах, недоступных для обозрения. Производите очистку тщательно; если просто намочить грязь, а не смыть ее, то это скорее сделает коррозию более интенсивной, а не предотвратит ее. Вода под высоким давлением и пар особенно эффективны при удалении отложений грязи и коррозионных материалов.
- При очистке нижней части дверей, элементов подвески и силовых конструкций, следите за тем, чтобы дренажные отверстия были открыты, давая возможность влаге испаряться и не скапливаться внутри, ускоряя появление коррозии.

### **Обеспечьте отсутствие влаги в гараже**

Нельзя парковать автомобиль в сыром, плохо проветриваемом гараже. Это создает подходящие условия для коррозии. Особенно это относится к тем случаям, когда вы моете автомобиль внутри гаража или заезжаете в гараж на мокром, покрытом снегом, льдом или грязью автомобиле. Даже отапливаемый гараж может способствовать появлению коррозии, если он плохо вентилируется, и влага не испаряется.

### **Содержите лакокрасочные покрытие и декоративные панели в хорошем состоянии**

Царапины и сколы на лакокрасочном покрытии должны быть закрыты быстросохнущей краской как можно скорее, чтобы уменьшить вероятность возможного появления коррозии. При обнаружении незащищенного металла, рекомендуется обратиться в специализированную мастерскую по кузовному ремонту.

**Птичий помет:** Птичий помет является очень коррозионно-активным. Он может повредить лакокрасочное покрытие в течение считанных часов. Всегда удаляйте птичий помет как можно быстрее.

### **Не забывайте о салоне**

Влага, вызывающая коррозию, может собираться под ковриками и покрытием пола. Периодически проверяйте отсутствие влаги под ковриками. Будьте особенно осторожны, если вы используете автомобиль для перевозки удобрений, чистящих материалов или химических реагентов.

Такие материалы необходимо перевозить только в предназначенных для этого контейнерах, и любые капли и пятна от них должны быть вытерты, вымыты чистой водой и тщательно высушены.

### **Уход за салоном**

#### ***Общие меры предосторожности при выполнении работ по уходу за салоном***

Не допускайте попадания щелочных растворов, таких как парфюмерные и косметические масла, на приборную панель, поскольку они могут повредить ее или вызвать обесцвечивание материала. Если такое масло все-таки попало на приборную панель, немедленно вытрите его. Ознакомьтесь с приведенными ниже указаниями по очистке изделий из винила.

#### **▲ ВНИМАНИЕ**

***Ни при каких обстоятельствах не допускайте попадания воды или других жидкостей на электрические/электронные элементы внутри автомобиля, поскольку это может привести к их повреждению.***

#### **▲ ВНИМАНИЕ**

***Для очистки кожаных поверхностей (рулевое колесо, обшивка сидений и т. д.) используйте нейтральные чистящие средства или растворы с низким содержанием спирта. Использование растворов с высоким содержанием спирта или кислотных/щелочных чистящих средств может стать причиной потускнения цвета или удаления верхнего слоя кожаного покрытия.***

*Чистка обшивки и элементов  
внутренней отделки*

**Винил**

Удалите пыль и слабые загрязнения с поверхности виниловых элементов, используя метелку или пылесос. Очистите их поверхности при помощи специального очистителя для виниловых элементов.

**Ткань**

Удалите пыль и слабые загрязнения с поверхности тканевых элементов, используя метелку или пылесос. Очистите при помощи раствора нещелочного мыла, рекомендованного для тканевых обивок или ковриков. Свежие пятна удаляйте как можно быстрее, используя средство для удаления пятен с поверхности тканей. Если свежее пятно осталось незамеченным, ткань может окраситься, и ее цвет будет испорчен. Кроме того, если не обеспечивается правильный уход за материалом, его огнестойкость может снизиться.

**ВНИМАНИЕ**

*Отклонение от использования рекомендуемых чистящих средств и методов может отрицательно сказаться на внешнем виде ткани и ее огнестойкости.*

*Очистка тканого материала  
комбинированного поясно-  
плечевого ремня безопасности*

Очистите тканые ремни при помощи раствора нещелочного мыла, рекомендованного для матерчатых обивок или ковриков. Следуйте указаниям изготовителя мыла. Не следует отбеливать или перекрашивать тканые ремни, поскольку это может их ослабить.

*Чистка стекол с внутренней  
стороны*

Если внутренние поверхности стекол автомобиля затуманились (т.е. покрылись маслянистой, жирной или восковой пленкой), то их следует очистить при помощи очистителя для стекол. Следуйте инструкциям на упаковке средства по очистке стекол.

**ВНИМАНИЕ**

*Не следует скоблить или скрести обращенную в салон поверхность заднего стекла. Это может привести к повреждению сетки обогревателя заднего стекла.*

## СИСТЕМА СНИЖЕНИЯ ТОКСИЧНОСТИ ВЫБРОСОВ (ПРИ НАЛИЧИИ)

На систему снижения токсичности выбросов вашего автомобиля распространяется действие ограниченной гарантии. Подробная информация о гарантийных обязательствах приведена в буклете «Гарантийное и техническое обслуживание», поставляемом с автомобилем.

Ваш автомобиль оснащен системой снижения токсичности выбросов, позволяющей удовлетворить всем правилам, нормирующим состав автомобильных выбросов в атмосферу.

Ниже перечислены три установленных на автомобиле элемента такой системы:

- (1) система снижения токсичности выбросов из картера двигателя
- (2) система снижения токсичности выбросов из топливного бака
- (3) система снижения токсичности выхлопных газов

Для обеспечения нормальной работы системы снижения токсичности рекомендуется проводить проверку и техническое обслуживание автомобиля у авторизованного дилера компании KIA в соответствии с графиком технического обслуживания, приведенным в настоящем руководстве.

### **Меры предосторожности при проведении проверок и испытаний в процессе технического обслуживания (с электронной системой стабилизации курсовой устойчивости (ESP))**

- **Во избежание пропуска зажигания в процессе динамометрического испытания, выключите электронную систему стабилизации курсовой устойчивости (ESP), нажав на переключатель “ESP”.**
- **После завершения динамометрического теста, включите систему ESP повторным нажатием переключателя “ESP”.**

### **1. Система снижения токсичности выбросов из картера двигателя**

В автомобиле предусмотрена система вентиляции картера двигателя, которая предотвращает загрязнение окружающей среды газами из картера двигателя. Эта система подает в картер свежий отфильтрованный воздух через гибкий шланг подачи воздуха. Внутри картера этот свежий воздух смешивается с картерными газами, и эта смесь затем попадает во впускную магистраль двигателя через клапан системы вентиляции картера двигателя.

## **2. Система снижения токсичности выбросов из топливного бака**

Система снижения токсичности выбросов из топливного бака предотвращает попадание паров топлива в атмосферу.

### ***Накопитель***

Пары, появляющиеся в результате испарения топлива в топливном баке, собираются в накопителе, пока двигатель не работает. Во время работы двигателя топливные пары, собранные в накопителе, подаются в сглаживающий ресивер через электромагнитный клапан управления продувкой накопителя топливных паров.

### ***Электромагнитный клапан управления продувкой накопителя топливных паров (PCSV)***

Электромагнитный клапан управления продувкой накопителя топливных паров управляется блоком ЕСМ; при низкой температуре жидкости в системе охлаждения во время работы двигателя в режиме холостого хода, клапан находится в закрытом положении, и поэтому топливные пары не попадают в ресивер впускной магистрали. После того, как двигатель прогреется во время обычного движения автомобиля, этот клапан открывается, пропуская тем самым пары топлива в ресивер впускной магистрали.

## **3. Система снижения токсичности выхлопных газов**

Система снижения токсичности выхлопных газов с высокой эффективностью контролирует состав выхлопных газов, сохраняя при этом хорошие ходовые качества автомобиля.

### ***Внесение изменений в конструкцию автомобиля***

Запрещается вносить изменения в конструкцию данного автомобиля. Изменения конструкции могут отрицательно сказаться на характеристиках автомобиля, безопасности или сроке службы. В некоторых случаях они даже могут нарушать государственные правила, касающиеся безопасности и ограничения выбросов.

Кроме того, повреждение или снижение характеристик, вызванные какими-либо изменениями конструкции, не подпадают под действие гарантийных обязательств.



**Меры предосторожности, касающиеся выхлопных газов двигателя (угарный газ)**

- Угарный газ может присутствовать среди прочих выхлопных газов. Таким образом, при появлении любого запаха выхлопных газов внутри вашего автомобиля, необходимо, чтобы автомобиль был немедленно проверен и отремонтирован. Если вы подозреваете, что выхлопные газы попадают в салон, дальнейшее движение в автомобиле допускается, только если все окна открыты. В этом случае автомобиль также должен быть незамедлительно проверен и отремонтирован.

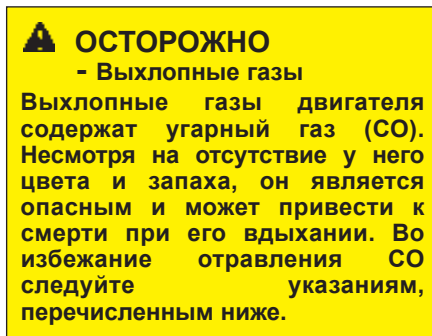

- Не держите двигатель включенным в закрытых помещениях (таких, как гаражи) дольше, чем это необходимо для въезда или выезда из помещения.
- Если автомобиль стоит с включенным двигателем на открытом пространстве в течение достаточно продолжительного времени, настройте систему вентиляции (по мере необходимости) таким образом, чтобы происходила подача наружного воздуха в салон.
- Не следует сидеть в припаркованном или остановленном автомобиле с включенным двигателем в течение продолжительного времени.
- Если двигатель глохнет или не может завестись, чрезмерное количество попыток запустить двигатель может привести к выходу из строя системы снижения токсичности выбросов.

**Меры предосторожности, связанные с использованием каталитического нейтрализатора (при наличии)**

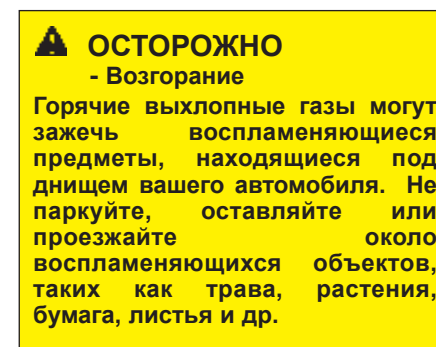

Ваш автомобиль оборудован каталитическим нейтрализатором для снижения токсичности выхлопа.

В связи с этим, необходимо принимать следующие меры предосторожности:

- Используйте только НЕЭТИЛИРОВАННЫЙ БЕНЗИН (для автомобилей с бензиновым двигателем).

- Прекращайте эксплуатацию автомобиля при наличии признаков неисправности двигателя, таких как пропуск зажигания, или при заметном снижении характеристик автомобиля.
- Запрещается эксплуатировать двигатель с нарушением установленных режимов. Примерами таких нарушений могут служить движение по инерции с выключенным зажиганием и спуск с крутого склона на включенной передаче и с выключенным зажиганием.
- Не оставляйте двигатель в течение продолжительного времени (более пяти минут) в режиме холостого хода.
- Запрещается вносить изменения в конструкцию или режим работы любого элемента двигателя и системы снижения токсичности выбросов. Все проверки технического состояния и регулировки элементов конструкции автомобиля должны производиться авторизованными дилерами компании KIA.
- Избегайте движения, если уровень топлива очень низкий. Отсутствие топлива может привести к пропуску зажигания и стать причиной чрезмерной нагрузки каталитического нейтрализатора.

Невыполнение этих указаний может привести к повреждению каталитического нейтрализатора и автомобиля в целом. Кроме того, такие действия могут стать причиной прекращения действия гарантийных обязательств.

Габаритные размеры / 8-2  
Мощность ламп освещения / 8-2  
Шины и колеса / 8-3  
Рекомендуемые смазочные материалы и информация об объемах / 8-4  
Серийный номер автомобиля (VIN) / 8-7  
Ертификационная табличка автомобиля / 8-7  
Табличка технических характеристик/ значений давления в шинах / 8-8  
Серийный номер двигателч / 8-8

Технические характеристики & Информация для потребителя

**ГАБАРИТНЫЕ РАЗМЕРЫ**

Параметр	мм (дюйм)
Общая длина	4685
Общая ширина	1885
Общая высота	1710/1745*1/1755*2
Колея передних колес	1618
Колея задних колес	1621
Колесная база	2700

\*1 : С багажником на крыше

\*2 : Автомобили с прозрачным люком и багажником на крыше

**МОЩНОСТЬ ЛАМП ОСВЕЩЕНИЯ**

Тип лампы	Мощность
Фары (ближний свет)	55 или 35 (HID)
Фары (дальний свет)	55
Передние указатели поворота	21
Габаритный фонарь	5
Боковой повторитель указателя поворотов*	5 или Светодиодный
Передние противотуманные фары*	27
Задняя противотуманная фара*	21
Стоп-сигнал и задний габаритный фонарь	21/5 или Светодиодный
Габаритный огонь*	5 или Светодиодный
Стоп-сигналы	Светодиодный
Задние указатели поворота	21 или 27
Фонари заднего хода	16
Высокорасположенный повторитель стоп-сигнала*	Светодиодный
Лампы освещения номерного знака	5
Передние индивидуальные лампы	6
Центральная потолочная лампа	8* или 10
Лампа багажного отсека*	10
Лампа вещевого ящика*	5
Лампы подсветки зеркала (на обратной стороне солнцезащитного козырька)*	5
Лампы освещения подножки двери*	5
Лампы состояния двери	Светодиодный

\* : при наличии

**ШИНЫ И КОЛЕСА**

Наименование	Размер шины	Размер колеса	Давление в шине, бар (фунт на кв. дюйм, кПа)				Момент затяжки гайки крепления колеса кг*м (фунт*фут, Н*м)
			Номинальная нагрузка (  + $\emptyset$ )		Максимальная нагрузка (  + $\emptyset$ )		
			Передняя	Задняя	Передняя	Задняя	
Полноразмерная шина	235/65R17	7,0J×17	2,3	2,3	2,6	2,9	9~11 (65~79, 88~107)
	235/60R18	7,0J×18	(33, 230)	(33, 230)	(38, 260)	(42, 290)	
Компактная запасная шина (при наличии)	T165/90D17	4,0T×17	4,2	4,2	4,2	4,2	
	T165/90R17		(60, 420)	(60, 420)	(60, 420)	(60, 420)	

## РЕКОМЕНДУЕМЫЕ СМАЗОЧНЫЕ МАТЕРИАЛЫ И ИНФОРМАЦИЯ ОБ ОБЪЕМАХ

Для достижения оптимального режима работы двигателя и трансмиссии, а также увеличения их сроков службы используйте только качественные смазочные материалы. Качественные смазочные материалы также влияют на эффективность работы двигателя и снижают расход топлива.

На вашем автомобиле рекомендуется использовать следующие смазочные материалы и жидкости:

Смазочный материал			Объем	Классификация	
Моторное масло*1 *2 (слив и залив)	Бензиновый двигатель	2,4L	4,6 л (4,86 US qt.)	API Service SM, ILSAC GF-4 или выше	
		3,5L	5,2 л (5,49 US qt.)		
	Дизельный двигатель	с C.P.F *3	6,2 л (6,55 US qt.)	ACEA C3	
		без C.P.F *3	6,2 л (6,55 US qt.)	ACEA B4	
Масло механической коробки передач	Бензиновый двигатель	2,4L	1,8 л (1,90 US qt.)	API GL-4, SAE 75W/85	
	Дизельный двигатель		1,6 л (1,69 US qt.)		
Жидкость автоматической коробки передач	Бензиновый двигатель	2,4L	7,1 л (7,50 US qt.)	SK ATF SP-IV	
		3,5L	7,8 л (8,24 US qt.)		
	Дизельный двигатель	2,0L	7,8 л (8,24 US qt.)		
		2,2L	7,7 л (8,14 US qt.)		
Усилитель рулевого управления			1,0 л (10,6 US qt.)	PSF-3	
Жидкость системы охлаждения	Бензиновый двигатель	2,4L	MT	6,5 л (6,87 US qt.)	Смесь антифриза и воды (Охлаждающая жидкость на основе этиленгликоля для алюминиевого радиатора)
			AT	6,6 л (6,97 US qt.)	
		3,5L	AT	8,6 л (9,09 US qt.)	
	Дизельный двигатель	MT	8,6 л (9,09 US qt.)		
		AT	9,0 л (9,51 US qt.)		
Тормозная жидкость	Бензиновый двигатель		6,6 л (6,97 US qt.)	FMVSS116 DOT-3 или DOT-4	
	Дизельный двигатель		9,0 л (9,51 US qt.)		

## Технические характеристики & Информация для потребителя

Смазочный материал		Объем	Классификация
Масло заднего дифференциала		0,7 l ( 0,74 US qt.)	HYPOID GEAR OIL API GL-5, SAE 75W/90 (SHELL SPIRAX X или равнозначное)
Масло раздаточной коробки (полный привод)	Бензиновый двигатель	2,4L 3,5L	HYPOID GEAR OIL API GL-5, SAE 75W/90 (SHELL SPIRAX X или равнозначное)
	Дизельный двигатель	0,6 (0,63 US qt.)	
Топливо		70 l (73,97 US gal.)	См. «требования к качеству топлива» в разделе 1

- \*1: См, рекомендуемые значения коэффициента вязкости по классификации SAE, приведенные на следующей странице.
- \*2: В настоящее время в наличии имеется масло с маркировкой Engrgy Conserving Oil (энергосберегающее моторное масло). Помимо прочих положительных эффектов, применение такого масла способствует экономии расхода топлива за счет сокращения потребления топлива, необходимого для преодоления трения деталей двигателя. Зачастую эти улучшения трудно оценить при ежедневном вождении, однако суммарная экономия средств и энергии за год оказывается внушительной.
- \*3 : Сажевый фильтр

**Рекомендуемые значения коэффициента вязкости по классификации SAE**

**⚠ ВНИМАНИЕ**

*Обязательно убедитесь в чистоте пространства вокруг крышки любой заливной горловины, сливного отверстия и масляного щупа перед проверкой уровня масла или его заменой.*

*Это особенно важно при эксплуатации транспортного средства в пыльных и загрязненных условиях и при езде по грунтовым дорогам. Очистка крышки и щупа предотвратит попадание пыли и песка в двигатель и другие механизмы, которые могут быть повреждены.*

Вязкость моторного масла влияет на расход топлива и на эксплуатацию в холодную погоду (запуск двигателя и подача масла).

Моторное масло низкой вязкости обеспечивает лучший уровень экономии топлива и лучшую работу двигателя в холодную погоду, а масло с высоким коэффициентом вязкости необходимо для требуемого уровня смазки двигателя в жарких условиях.

Использование масел со значениями коэффициентов вязкости, отличными от рекомендуемых, может привести к выходу двигателя из строя.

При выборе типа масла, принимайте во внимание диапазон температур, в которых будет эксплуатироваться ваш автомобиль до следующей замены масла.

Выбирайте рекомендуемые значения коэффициента вязкости из таблицы.

Диапазон температур для рекомендуемых значений коэффициента вязкости по классификации SAE,										
Температура	°C	-30	-20	-10	0	10	20	30	40	50
	(°F)	-10	0	20	40	60	80	100	120	
Масло для бензинового двигателя <sup>1*</sup>							20W-50			
							15W-40			
							10W-30			
							5W-20, 5W-30			
Масло для дизельного двигателя							15W-40			
							10W-30			
							5W-30			
							0W-30/40			

1. Для лучшей экономии топлива рекомендуется использовать моторное масло с коэффициентом вязкости по классификации SAE 5W-20, 5W-30 (API SL, SM /ILSAC GF-3). Однако если данные марки масел недоступны в стране эксплуатации вашего автомобиля, выбирайте подходящее масло, руководствуясь табличными значениями коэффициентов вязкости.



## СЕРИЙНЫЙ НОМЕР АВТОМОБИЛЯ (VIN)

Номер рамы

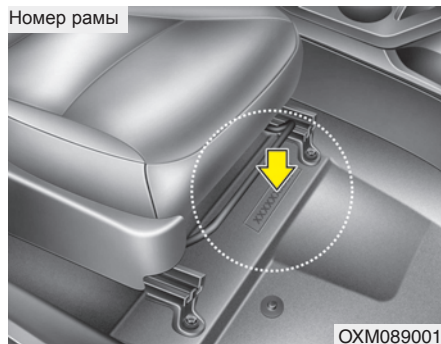

ОХМ089001

Серийный номер автомобиля - это номер, который используется при регистрации вашего транспортного средства и применяется во всех правовых случаях, относящихся к вопросам прав собственности на автомобиль и т.д.

VIN (при наличии)



ОНМ088008N

Идентификационный номер автомобиля (VIN) также имеется на табличке в верхней части приборной панели. Номер на этой табличке хорошо виден снаружи автомобиля через ветровое стекло.

## ЕРТИФИКАЦИОННАЯ ТАБЛИЧКА АВТОМОБИЛЯ

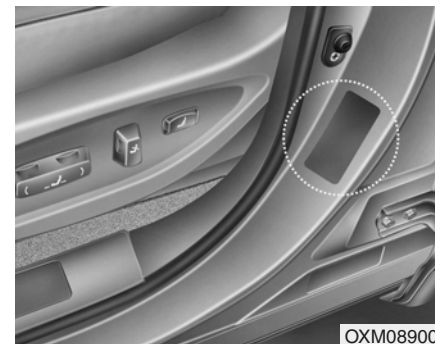

ОХМ089002

На табличке сертификации автомобиля (которая находится на средней стойке со стороны водителя или пассажира) имеется идентификационный номер автомобиля (VIN).

### ТАБЛИЧКА ТЕХНИЧЕСКИХ ХАРАКТЕРИСТИК/ЗНАЧЕНИЙ ДАВЛЕНИЯ В ШИНА

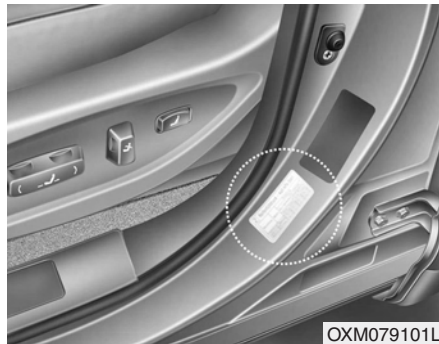

Установленные на вашем автомобиле шины выбраны для обеспечения наилучших характеристик управляемости автомобиля. Табличка технических характеристик шин находится на внешней панели средней стойки со стороны водителя и содержит информацию о рекомендуемом давлении в шинах вашего автомобиля.

### СЕРИЙНЫЙ НОМЕР ДВИГАТЕЛЯ

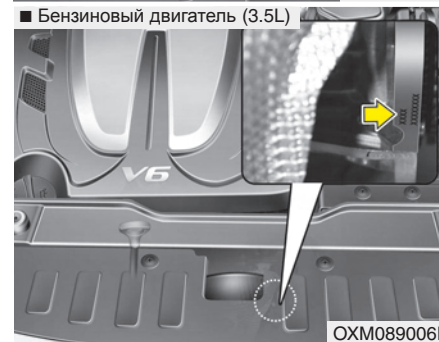
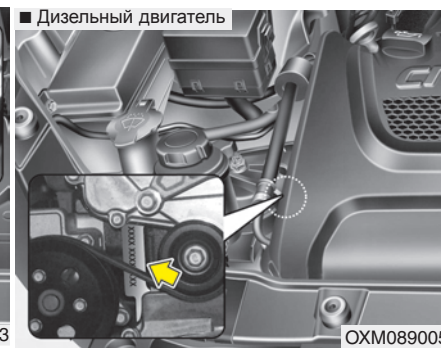
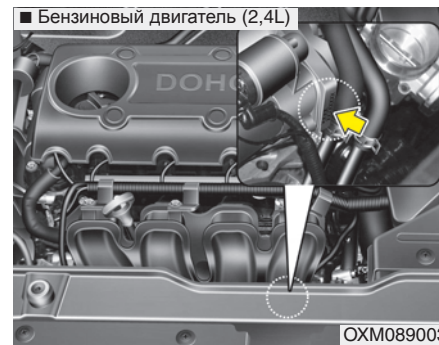

Серийный номер двигателя выбит на блоке цилиндров, как показано на рисунке.



## Предметный указатель

---

### **А**

Автоматическая коробка передач .....	5-20
Автоматическая система управления микроклиматом .....	4-108
Аккумуляторная батарея .....	7-48
Аудиосистема .....	4-134

### **Б**

Буксировка .....	6-33
Буксировка прицепа .....	5-68

### **В**

В случае непредвиденного случая во время движения .....	6-3
Воздушный фильтр .....	7-40
Воздушный фильтр системы управления микроклиматом .....	7-42

### **Г**

Габаритные размеры .....	8-2
--------------------------	-----

### **Д**

Дверь багажного отделения .....	4-13
Дверь багажного отделения .....	4-21
Детское сиденье .....	3-38
Дистанционное управление замками дверей .....	4-6

### **Е**

Езда в особых дорожных условиях .....	5-58
Езда в зимних условиях .....	5-63
Ертификационная табличка автомобиля .....	8-7
Если двигатель перегревается .....	6-8
Если не удастся запустить двигатель .....	6-4
Если спущена шина (замена на запасную шину) .....	6-9

### **Ж**

Жидкость омывателя ветрового стекла .....	7-37
Жидкость системы охлаждения .....	7-30
Жидкость усилителя рулевого управления .....	7-35

**З**

Замки дверей .....	4-16
Замки дверей .....	4-9
Запуск двигателя от внешнего источника электроэнергии .....	6-5
Зеркала заднего вида .....	4-45

**К**

Капот .....	4-30
Ключи .....	4-3
Кнопка запуска и остановки двигателя .....	5-9
Колеса и шины .....	7-52
Комплекс работ по периодическому техническому обслуживанию .....	7-9
Комплекс работ по техническому обслуживанию .....	7-4
Крышка горловины топливного бака .....	4-32

**Л**

Лампы освещения .....	7-79
-----------------------	------

**М**

Масса автомобиля .....	5-79
Механическая коробка передач .....	5-16
Мощность ламп освещения .....	8-2

**О**

Обогреватель .....	4-95
Общий вид приборной панели .....	2-3
Общий вид салона .....	2-2
Осветительные приборы .....	4-80
Освещение салона .....	4-92
Остекление .....	4-24
Отделения для хранения вещей .....	4-123
Отсек двигателя .....	2-4
Отсек двигателя .....	7-2

**П**

Перед поездкой .....	5-3
Приемы экономичного вождения .....	5-56
Панорамный люк в крыше .....	4-37
Плавкие предохранители .....	7-66
Позиции периодического технического обслуживания .....	7-24
Полный привод (4WD) .....	5-27
Положения ключа зажигания .....	5-5

## Предметный указатель

Приборная панель .....4-50

### Р

Рекомендуемые смазочные материалы и  
информация об объемах .....8-4  
Ремни безопасности .....3-20  
Рулевое колесо .....4-42

### С

Световая аварийная сигнализация .....4-79  
Серийный номер автомобиля (VIN) .....8-7  
Серийный номер двигателч .....8-8  
Сигнализация при остановке на дороге .....6-2  
Сиденье .....3-2  
Система задней парковки .....4-74  
Система контроля давления в шинах (TPMS) .....6-26  
Система контроля мертвой зоны видимости  
перед автомобилем .....4-78  
Система круиз-контроля .....5-51  
Система подушек безопасности (дополнительная  
система пассивной безопасности) .....3-53  
Система смазки двигателя .....7-28  
Система снижения токсичности выбросов .....7-98  
Система управления микроклиматом с ручным  
управлением .....4-96  
Спущенная шина (с системой instantmobilitysystem

(поддержки непрерывности движения) .....6-19  
Стеклоочистители и стеклоомыватели .....4-86  
Стояночный тормоз .....7-38

### Т

Табличка технических характеристик/значений  
давления в шинах .....8-8  
Техническое обслуживание, выполняемое  
владельцем автомобиля .....7-7  
Топливный фильтр .....7-39  
Тормозная жидкость .....7-33  
Тормозная система .....5-36

### У

Устранение инея и запотевания с лобового  
стекла .....4-118  
Уход за внешним видом автомобиля .....7-90

### Ш

Шины и колеса .....8-3

**Щ**

Щётки стеклоочистителя .....7-44

**Э**

Элементы внешней отделки .....4-132

Элементы внутренней отделки салона .....4-125